



Διακοπτικό Υλικό 2022

se.com/gr

Life Is On

Schneider
Electric

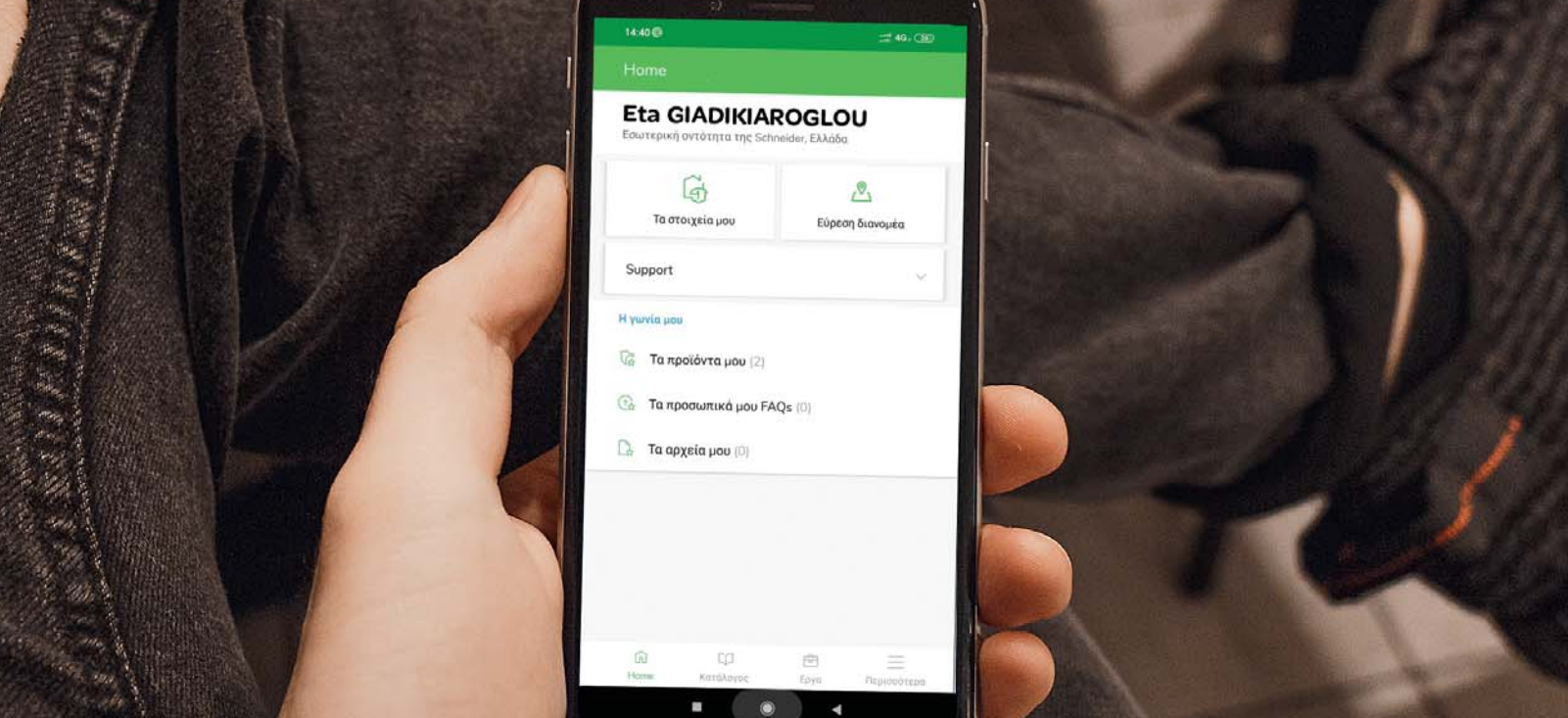

Εφαρμογή mySchneider App

Ανακαλύψτε την εφαρμογή mySchneider app, η οποία παρέχει προσαρμοσμένες υπηρεσίες, συνεχή εξυπηρέτηση και εύκολη πρόσβαση σε εξειδικευμένη υποστήριξη, τεχνικές πληροφορίες αλλά και τιμές προϊόντων.



Κατεβάστε την εφαρμογή σκανάροντας το QR Code και εγγραφείτε τώρα, για να αποκτήσετε πρόσβαση στις υπηρεσίες μας.

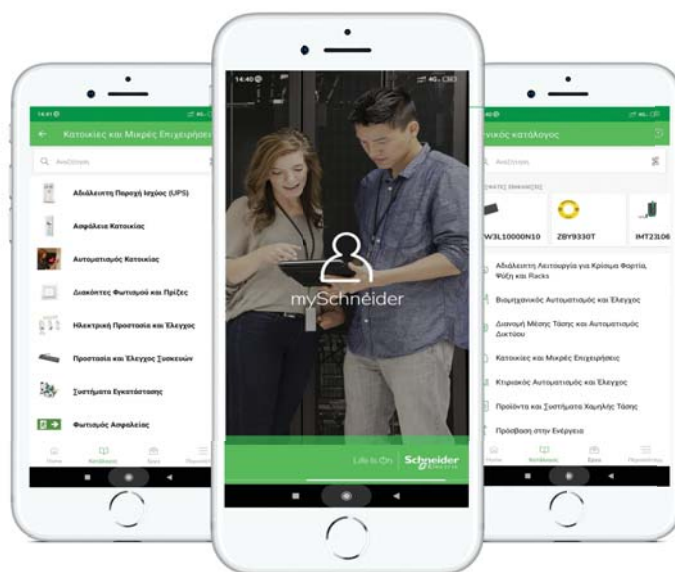

se.com/gr

Life Is On

Schneider
Electric

Βρείτε γρήγορα και εύκολα αυτό που χρειάζεστε

- > Με τα ψηφιακά εργαλεία της Schneider Electric:
 - στην επίσημη ιστοσελίδα μας www.se.com/gr
 - στην πύλη συνεργατών **MySE**
 - στην εφαρμογή **mySchneider**
- > Στο Κέντρο Εξυπηρέτησης Πελατών:
 - καλώντας στο **800-11-62900** (χωρίς χρέωση από όλη την Ελλάδα)
 - ή στο **210 6295268** (από κινητό τηλέφωνο)
 - ή στέλνοντας e-mail στο gr-ccc@schneider-electric.com
- > Μπορείτε να βρείτε τις τιμές των προϊόντων:
 - στο site μας, στην αντίστοιχη σελίδα προϊόντος
 - συγκεντρωμένες όλες μαζί στο σύνδεσμο <https://www.se.com/gr/el/work/support/pricelist.jsp> ή σαρώστε τον κωδικό QR
- > Μπορείτε να ελέγχετε και να ενημερώνετε ανά πάσα στιγμή για την εμπορευσιμότητα των κωδικών του καταλόγου, χρησιμοποιώντας τα μέσα υποστήριξης της Schneider Electric, καθώς η κατάσταση εμπορευσιμότητας των κωδικών του καταλόγου υπόκειται σε αλλαγές.

Για να επικοινωνήσετε με τη Schneider Electric Κύπρου:

+357 24 812 649
customer care.cy@se.com
www.se.com/cy

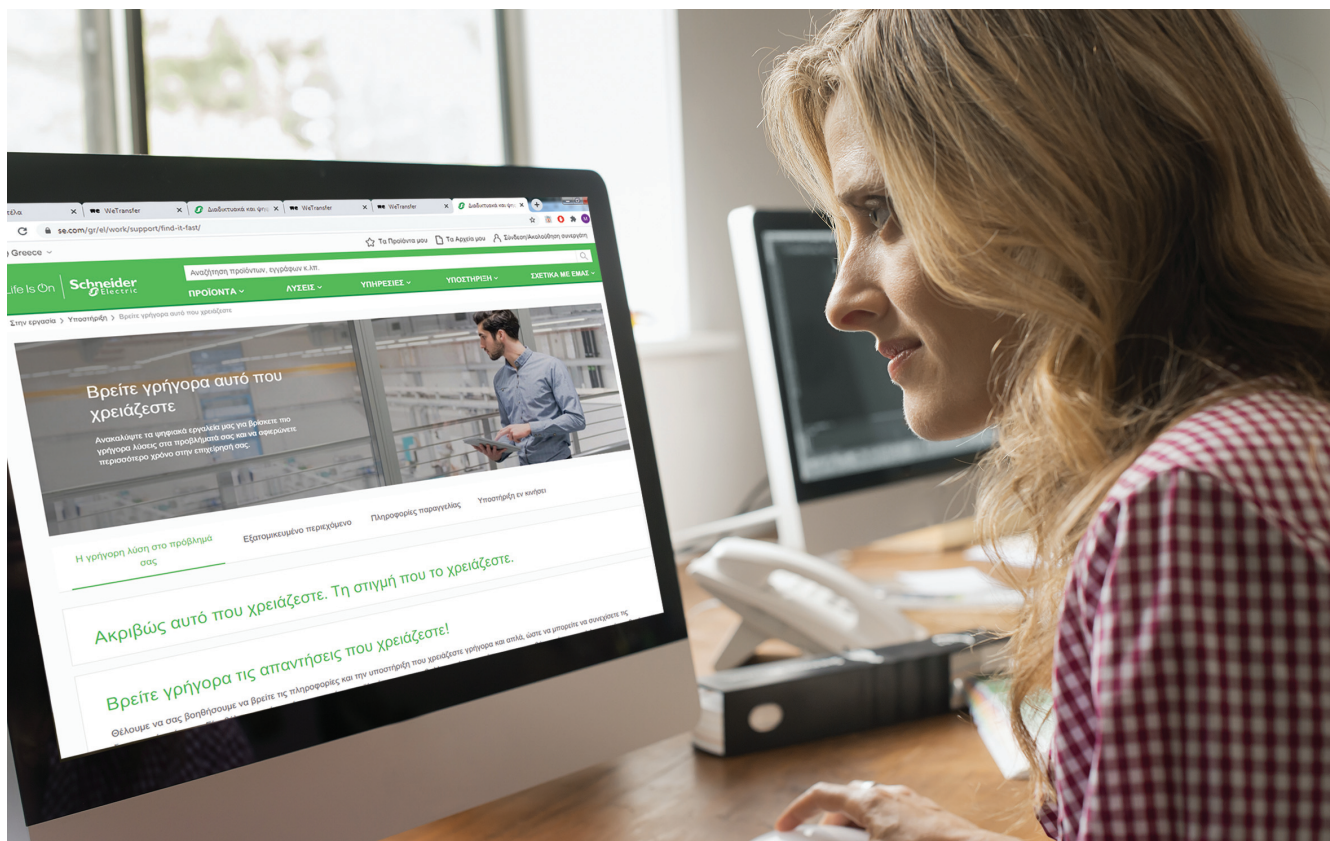

Περιεχόμενα

Asfora	3
Sedna	19
Νέο Unica	44
Merten	98
Mureva Styl	169
Ultra & Optiline 45	176
Prima	197
Ευρετήριο κωδικών	201

*Η απεικόνιση των χρωμάτων στο έντυπο μπορεί να αποκλίνει από την πραγματικότητα.
Για τα ακριβή χρώματα συμβουλευτείτε το δίκτυο διανομέων της Schneider Electric.*



Η τελευταία πινελιά για κάθε χώρο

Σειρά διακοπτικού υλικού

Asfora



se.com/gr

Life Is On

Schneider
Electric

Η Asfora κάνει τη ζωή σας πιο εύκολη

Με τον κομψό σχεδιασμό της, η σειρά Asfora προσφέρει ό,τι χρειάζεται για τις σύγχρονες εγκαταστάσεις.



Λευκό



Bronze



Ατσάλι



Αλουμίνιο



Ανθρακί

5

χρώματα

2

φινιρίσματα

30+

λειτουργίες

6

πλά πλαίσια

Ανεξάρτητα από το αν πρόκειται για οικιακό ή μικρό γραφείο, τα πλαίσια Asfora πολλαπλών μηχανισμών έχουν σχεδιαστεί για εύκολο χειρισμό κατά τη διάρκεια της εγκατάστασης και για ευδιάκριτη και τακτοποιημένη εμφάνιση, με διάφορες λειτουργίες τοποθετημένες σε μία μόνο μονάδα.



Φωτισμός και άνεση

Ρυθμίστε το φωτισμό του χώρου σας ανάλογα με την ώρα της ημέρας και τη διάθεσή σας.



Διακόπτης



Διακόπτης με λυχνία προσανατολισμού



Dimmer



Διακόπτης ρολών

Συνδεσιμότητα

Συνδέστε όλες τις συσκευές σας. Ήχος, εικόνα, δεδομένα. Για να απολαμβάνετε την κάθε στιγμή.



TV/R/SAT πρίζα



Πρίζα πληροφορικής RJ45



Πρίζα ηχείων

Προστασία

Οι πρίζες διαθέτουν ενσωματωμένη προστασία έναντι της ηλεκτροπληξίας. Τα προϊόντα IP44 συχνά απαιτούνται στο μπάνιο και στην κουζίνα για να προστατευτούν από πιτσιλιές νερού.



Πρίζα



Στεγανή πρίζα IP44



Προστασία κατά της ηλεκτροπληξίας

Διακόπτες - 10 AX - 250 V AC

	Απλός	Αλέ-ρετούρ	Μεσαίος A/P	Κομματατέρ	Διπλός A/P	Διπολικός	Τριπλός (1)

Αυτόματοι ακροδέκτες



Με πλαίσιο

<input type="checkbox"/> Λευκό	EPH0100121	EPH0400121	EPH0500121	EPH0300121	EPH0600121	EPH0200121	EPH2100121
--------------------------------	------------	------------	------------	------------	------------	------------	------------



Χωρίς πλαίσιο

<input checked="" type="checkbox"/> ανθρακί	EPH0100171	EPH0400171	EPH0500171	EPH0300171	EPH0600171	EPH0200171	EPH2100171
<input checked="" type="checkbox"/> ασάλι	EPH0100162	EPH0400162	EPH0500162	EPH0300162	EPH0600162	EPH0200162	EPH2100162
<input checked="" type="checkbox"/> αλουμίνιο	EPH0100161	EPH0400161	EPH0500161	EPH0300161	EPH0600161	EPH0200161	EPH2100161
<input checked="" type="checkbox"/> bronze	EPH0100169	EPH0400169	EPH0500169	EPH0300169	EPH0600169	EPH0200169	EPH2100169

(1) Με βιδωτούς ακροδέκτες

Διακόπτες με λυχνία προσανατολισμού
10 AX - 250 V~

	Απλός	Αλέ-ρετούρ

Αυτόματοι ακροδέκτες



Με πλαίσιο

<input type="checkbox"/> Λευκό	EPH1400121	EPH1500121
--------------------------------	------------	------------



Χωρίς πλαίσιο

<input checked="" type="checkbox"/> ανθρακί	EPH1400171	EPH1500171
<input checked="" type="checkbox"/> ασάλι	EPH1400162	EPH1500162
<input checked="" type="checkbox"/> αλουμίνιο	EPH1400161	EPH1500161
<input checked="" type="checkbox"/> bronze	EPH1400169	EPH1500169

Διακόπτες ρολών
10 A - 250 V AC

Αυτόματοι ακροδέκτες



Με πλαίσιο

<input type="checkbox"/> Λευκό	EPH1300521
--------------------------------	------------



Χωρίς πλαίσιο

<input checked="" type="checkbox"/> ανθρακί	EPH1300571
<input checked="" type="checkbox"/> ασάλι	EPH1300562
<input checked="" type="checkbox"/> αλουμίνιο	EPH1300561
<input checked="" type="checkbox"/> bronze	EPH1300569

Καρτοδιακόπτες
10 A - 250 V AC

Αυτόματοι ακροδέκτες



Με πλαίσιο

<input type="checkbox"/> Λευκό	EPH6200121
--------------------------------	------------



Χωρίς πλαίσιο

<input checked="" type="checkbox"/> ανθρακί	EPH6200171
<input checked="" type="checkbox"/> ασάλι	EPH6200162
<input checked="" type="checkbox"/> αλουμίνιο	EPH6200161
<input checked="" type="checkbox"/> bronze	EPH6200169

Μπουτόν 10 A - 250 V~

	Απλό	Απλό με σύμβολο "λαμπτήρα"	Διπλό

Αυτόματοι ακροδέκτες



Με πλαίσιο

<input type="checkbox"/> λευκό	ERH0700121	ERH0900121	ERH1100121

Χωρίς πλαίσιο

<input checked="" type="checkbox"/> ανθρακί	ERH0700171	ERH0900171	ERH1100171
<input checked="" type="checkbox"/> ατσάλι	ERH0700162	ERH0900162	ERH1100162
<input checked="" type="checkbox"/> αλουμίνιο	ERH0700161	ERH0900161	ERH1100161
<input checked="" type="checkbox"/> bronze	ERH0700169	ERH0900169	ERH1100169

Μπουτόν ρολών 10 A - 250 V~

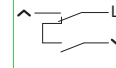

Αυτόματοι ακροδέκτες



Με πλαίσιο

<input type="checkbox"/> λευκό	ERH1300121

Χωρίς πλαίσιο

<input checked="" type="checkbox"/> ανθρακί	ERH1300171
<input checked="" type="checkbox"/> ατσάλι	ERH1300162
<input checked="" type="checkbox"/> αλουμίνιο	ERH1300161
<input checked="" type="checkbox"/> bronze	ERH1300169

Μπουτόν με λυχνία προσανατολισμού 10 A - 250 V~

	Απλό	Απλό με σύμβολο "λαμπτήρα"	1-εξόδων με σύμβολο "σκάλες"

Αυτόματοι ακροδέκτες



Με πλαίσιο

<input type="checkbox"/> λευκό	ERH1600121	ERH1800121	ERH1900121

Χωρίς πλαίσιο

<input checked="" type="checkbox"/> ανθρακί	ERH1600171	ERH1800171	ERH1900171
<input checked="" type="checkbox"/> ατσάλι	ERH1600162	ERH1800162	ERH1900162
<input checked="" type="checkbox"/> αλουμίνιο	ERH1600161	ERH1800161	ERH1900161
<input checked="" type="checkbox"/> bronze	ERH1600169	ERH1800169	ERH1900169

Μπουτόν - 12 V AC με λυχνία προσανατολισμού και ετικέτα

Απλό

Αυτόματοι ακροδέκτες



Με πλαίσιο

<input type="checkbox"/> λευκό	ERH1601521
<input checked="" type="checkbox"/> ανθρακί	ERH1601571
<input checked="" type="checkbox"/> ατσάλι	ERH1601562
<input checked="" type="checkbox"/> αλουμίνιο	ERH1601561
<input checked="" type="checkbox"/> bronze	ERH1601569

Πρίζες "σούκο" -2P+E (πλευρική γείωση) - 16 A - 250 V~

	Ασφαλείας	Με καπάκι	Ασφαλείας με καπάκι IP44 (1)	Ασφαλείας κόκκινη
--	-----------	-----------	------------------------------	-------------------

Βιδωτοί ακροδέκτες



Με πλαίσιο

<input type="checkbox"/> λευκό	EPH2900221	EPH3100121	EPH3100321 (1)	EPH2900521
<input type="checkbox"/> ανθρακί			EPH3100371 (1)	
<input type="checkbox"/> ασάλι			EPH3100362 (1)	
<input type="checkbox"/> αλουμίνιο			EPH3100361 (1)	
<input type="checkbox"/> bronze			EPH3100369 (1)	







Χωρίς πλαίσιο

<input type="checkbox"/> ανθρακί	EPH2900271	EPH3100171		
<input type="checkbox"/> ασάλι	EPH2900262	EPH3100162		
<input type="checkbox"/> αλουμίνιο	EPH2900261	EPH3100161		
<input type="checkbox"/> bronze	EPH2900269	EPH3100169		

(1) Μη συμβατό με πολλαπλά πλαίσια.

Πρίζες κεραίας

Τύπος σύνδεσης	Τερματικές (1 dB)			
	Τηλεόραση	TV-R	TV-SAT	TV-R-SAT
IEC Αρσενικό	IEC Αρσενικό + Θηλυκό	IEC Αρσενικό + Θηλυκό	IEC Αρσενικό + Θηλυκό	IEC Αρσενικό + Θηλυκό + Θηλυκό
				

Με πλαίσιο				
<input type="checkbox"/> λευκό	ERH3200121	ERH3300121	ERH3400121	ERH3500121
				

Χωρίς πλαίσιο				
<input checked="" type="checkbox"/> ανθρακί	ERH3200171	ERH3300171	ERH3400171	ERH3500171
<input checked="" type="checkbox"/> ατσάλι	ERH3200162	ERH3300162	ERH3400162	ERH3500162
<input checked="" type="checkbox"/> αλουμίνιο	ERH3200161	ERH3300161	ERH3400161	ERH3500161
<input checked="" type="checkbox"/> bronze	ERH3200169	ERH3300169	ERH3400169	ERH3500169

Τύπος σύνδεσης	Διέλευσης (4 dB)			
	Τηλεόραση	TV-R	TV-SAT	TV-R-SAT
				

Με πλαίσιο				
<input type="checkbox"/> λευκό	ERH3200221	ERH3300221	ERH3400221	ERH3500221
				

Χωρίς πλαίσιο				
<input checked="" type="checkbox"/> ανθρακί	ERH3200271	ERH3300271	ERH3400271	ERH3500271
<input checked="" type="checkbox"/> ατσάλι	ERH3200262	ERH3300262	ERH3400262	ERH3500262
<input checked="" type="checkbox"/> αλουμίνιο	ERH3200261	ERH3300261	ERH3400261	ERH3500261
<input checked="" type="checkbox"/> bronze	ERH3200269	ERH3300269	ERH3400269	ERH3500269

Τύπος σύνδεσης	Διέλευσης (8 dB)			
	Τηλεόραση	TV-R	TV-SAT	TV-R-SAT
				

Με πλαίσιο				
<input type="checkbox"/> λευκό	ERH3200321	ERH3300321	ERH3400321	ERH3500321
				

Χωρίς πλαίσιο				
<input checked="" type="checkbox"/> ανθρακί	ERH3200371	ERH3300371	ERH3400371	ERH3500371
<input checked="" type="checkbox"/> ατσάλι	ERH3200362	ERH3300362	ERH3400362	ERH3500362
<input checked="" type="checkbox"/> αλουμίνιο	ERH3200361	ERH3300361	ERH3400361	ERH3500361
<input checked="" type="checkbox"/> bronze	ERH3200369	ERH3300369	ERH3400369	ERH3500369

Απλές (1 dB)	
Τύπος σύνδεσης	TV-SAT Αρσενικό IEC + F

















Με πλαίσιο	
<input type="checkbox"/> λευκό	ERH3400421



Χωρίς πλαίσιο	
<input checked="" type="checkbox"/> ανθρακί	ERH3400471
<input checked="" type="checkbox"/> ατσάλι	ERH3400462
<input checked="" type="checkbox"/> αλουμίνιο	ERH3400461
<input checked="" type="checkbox"/> bronze	ERH3400469

Πρίζες data και τηλεφώνου



	Μονές RJ11	RJ45 Cat.5e UTP	RJ45 Cat.6 UTP
Ακροδέκτες	Βίδα	IDC	IDC
			
Με πλαίσιο			
<input type="checkbox"/> Λευκό	EPH4100121	EPH4300121	EPH4700121
			
Χωρίς πλαίσιο			
<input checked="" type="checkbox"/> ανθρακί	EPH4100171	EPH4300171	EPH4700171
<input checked="" type="checkbox"/> ατσάλι	EPH4100162	EPH4300162	EPH4700162
<input checked="" type="checkbox"/> αλουμίνιο	EPH4100161	EPH4300161	EPH4700161
<input checked="" type="checkbox"/> bronze	EPH4100169	EPH4300169	EPH4700169

	Διπλές RJ11	RJ45 Cat.5e UTP	RJ45 Cat.6 UTP	RJ45 + RJ12 Cat.5e UTP
Ακροδέκτες	Βίδα	IDC	IDC	IDC
				
Με πλαίσιο				
<input type="checkbox"/> Λευκό	EPH4200121	EPH4400121	EPH4800121	EPH4900121
				
Χωρίς πλαίσιο				
<input checked="" type="checkbox"/> ανθρακί	EPH4200171	EPH4400171	EPH4800171	EPH4900171
<input checked="" type="checkbox"/> ατσάλι	EPH4200162	EPH4400162	EPH4800162	EPH4900162
<input checked="" type="checkbox"/> αλουμίνιο	EPH4200161	EPH4400161	EPH4800161	EPH4900161
<input checked="" type="checkbox"/> bronze	EPH4200169	EPH4400169	EPH4800169	EPH4900169

Πρίζες ηχείων









Δύο έξοδοι ηχείων

Αυτόματοι ακροδέκτες





	
Με πλαίσιο	
<input type="checkbox"/> Λευκό	EPH5700121
	
Χωρίς πλαίσιο	
<input checked="" type="checkbox"/> ανθρακί	EPH5700171
<input checked="" type="checkbox"/> ατσάλι	EPH5700162
<input checked="" type="checkbox"/> αλουμίνιο	EPH5700161
<input checked="" type="checkbox"/> bronze	EPH5700169

Περιστροφικά dimmers και φορτιστές USB

Περιστροφικά dimmers - 230 V AC







	600 VA, αλέ-ρετούρ	315 VA, αλέ-ρετούρ
	Βιδωτοί ακροδέκτες	
		
	Με πλαίσιο	
<input type="checkbox"/> λευκό	ERH6400121	ERH6600121
		
	Χωρίς πλαίσιο	
<input checked="" type="checkbox"/> ανθρακί	ERH6400171	ERH6600171
<input checked="" type="checkbox"/> ατσάλι	ERH6400162	ERH6600162
<input checked="" type="checkbox"/> αλουμίνιο	ERH6400161	ERH6600161
<input checked="" type="checkbox"/> bronze	ERH6400169	ERH6600169
Άλλα χαρακτηριστικά	Ασφάλεια	
Προστασία βραχυκυκλώματος	F6, 3 AH - 250 V	Ηλεκτρονική
Φορτία		
230 V AC λαμπτήρες πυράκτωσης 	40-600 W	20-315 W
Λυχνίες αλογόνου 230 V AC 	40-600 W	20-315 W
Λυχνίες αλογόνου LV με φερομαγνητικό μετασχηματιστή 	40-600 VA	-
Λυχνίες αλογόνου XT με ηλεκτρονικό μετασχηματιστή 	-	20-315 VA

Φορτιστές USB (1)



	2 x φορτιστής USB τύπου A, 2.1 A ή 2 x 1.05 A	2 x φορτιστής USB τύπου A + C, 2.4 A ή 2 x 1.2 A
		
	Με πλαίσιο	
<input type="checkbox"/> λευκό	ERH2700221	ERH2700321
		
	Χωρίς πλαίσιο	
<input checked="" type="checkbox"/> ανθρακί	ERH2700271	ERH2700371
<input checked="" type="checkbox"/> ατσάλι	ERH2700262	ERH2700362
<input checked="" type="checkbox"/> αλουμίνιο	ERH2700261	ERH2700361
<input checked="" type="checkbox"/> bronze	ERH2700269	ERH2700369

(1) Ενημερωθείτε για τη διαθεσιμότητα από το επίσημο δίκτυο διανομής



Πλαίσια

	1 θέση	2 θέσεις	3 θέσεις	4 θέσεις	5 θέσεις	6 θέσεις
Οριζόντια						
						
<input type="checkbox"/> λευκό	EPH5800121	EPH5800221	EPH5800321	EPH5800421	EPH5800521	EPH5800621
<input checked="" type="checkbox"/> ανθρακί	EPH5800171	EPH5800271	EPH5800371	EPH5800471	EPH5800571	EPH5800671
<input checked="" type="checkbox"/> ατσάλι	EPH5800162	EPH5800262	EPH5800362	EPH5800462	EPH5800562	EPH5800662
<input checked="" type="checkbox"/> αλουμίνιο	EPH5800161	EPH5800261	EPH5800361	EPH5800461	EPH5800561	EPH5800661
<input checked="" type="checkbox"/> bronze	EPH5800169	EPH5800269	EPH5800369	EPH5800469	EPH5800569	EPH5800669

Κάθετα

	2 θέσεις	3 θέσεις
		
<input type="checkbox"/> λευκό	EPH5810221	EPH5810321
<input checked="" type="checkbox"/> ανθρακί	EPH5810271	EPH5810371
<input checked="" type="checkbox"/> ατσάλι	EPH5810262	EPH5810362
<input checked="" type="checkbox"/> αλουμίνιο	EPH5810261	EPH5810361
<input checked="" type="checkbox"/> bronze	EPH5810269	EPH5810369

Κουτιά επίτοιχης εγκατάστασης

	1 θέση	Επεκτάσεις κουτιών
		
<input type="checkbox"/> λευκό	EPH6100121	EPH6100221
<input checked="" type="checkbox"/> ανθρακί	EPH6100171	EPH6100271
<input checked="" type="checkbox"/> ατσάλι	EPH6100162	EPH6100262
<input checked="" type="checkbox"/> αλουμίνιο	EPH6100161	EPH6100261
<input checked="" type="checkbox"/> bronze	EPH6100169	EPH6100269

Τυφλά καλύμματα

	
Με πλαίσιο	
<input type="checkbox"/> λευκό	EPH5600121
	
Χωρίς πλαίσιο	
<input checked="" type="checkbox"/> ανθρακί	EPH5600171
<input checked="" type="checkbox"/> ατσάλι	EPH5600162
<input checked="" type="checkbox"/> αλουμίνιο	EPH5600161
<input checked="" type="checkbox"/> bronze	EPH5600169

Asfora - Τεχνικές Πληροφορίες

Διακόπτες και μπουτόν

Παραδείγματα συνδεσμολογίας

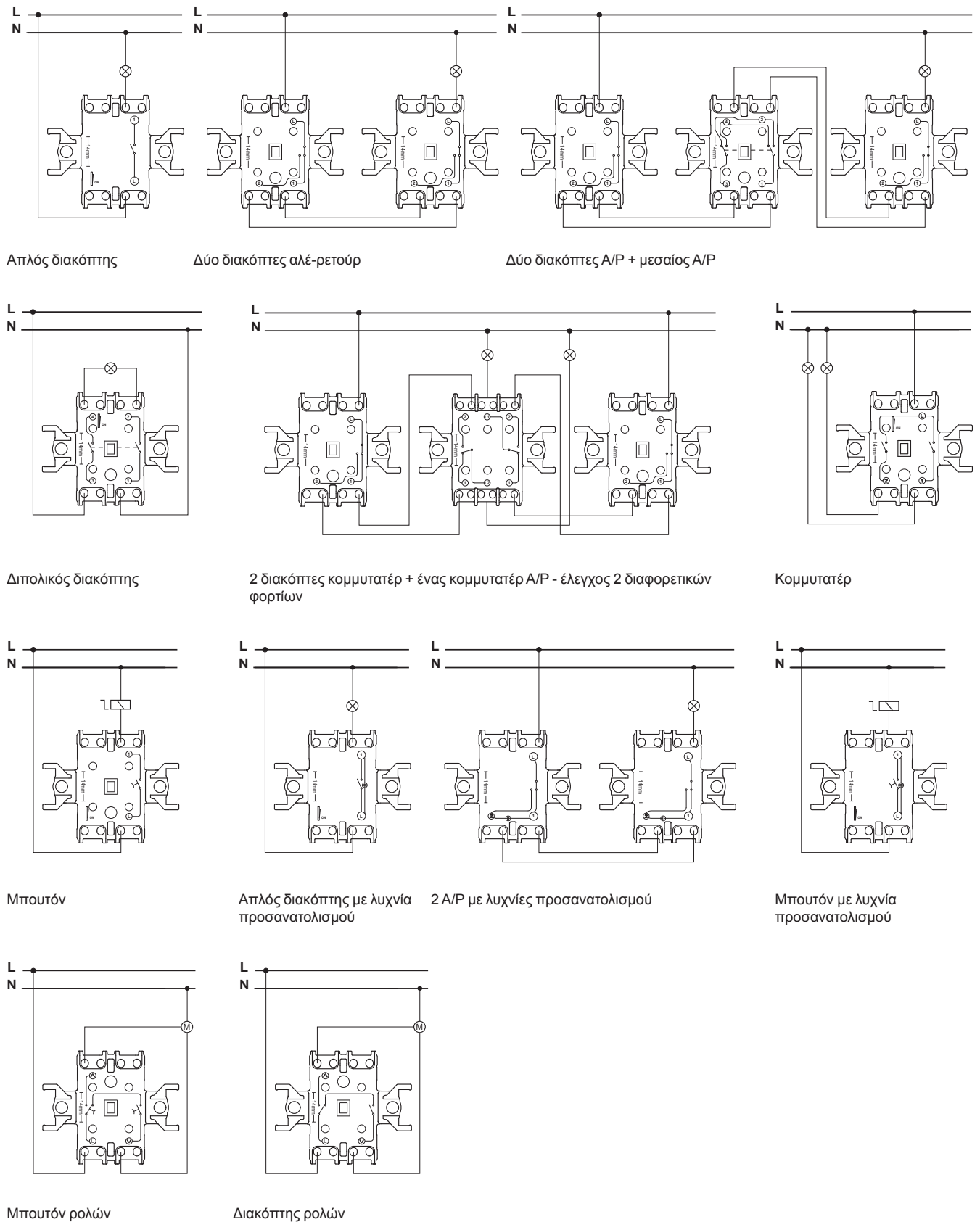

Ρυθμιστές έντασης φωτισμού (dimmers)

Περιστροφικό dimmer

Εγκατάσταση

Πρέπει να μειώσετε το μέγιστο επιτρεπόμενο φορτίο λόγω της μειωμένης διάχυσης θερμότητας όταν η συσκευή δεν τοποθετείται σε ένα τυπικό χωνευτό κουτί τοποθέτησης.

Μείωση φορτίου κατά	Τοποθέτηση γυψοσανίδας (1)	Τοποθέτηση πλαίσια πολλαπλών θέσεων (1)	Σε μονά ή διπλά κουτιά επίτοιχης τοποθέτησης	Σε τριπλά κουτιά επίτοιχης τοποθέτησης
25 %	■	■		
30 %			■	
50 %				■

(1) Αν ισχύουν πολλοί παράγοντες, προσθέστε τις μειώσεις φορτίου.

Συνδεσμολογία

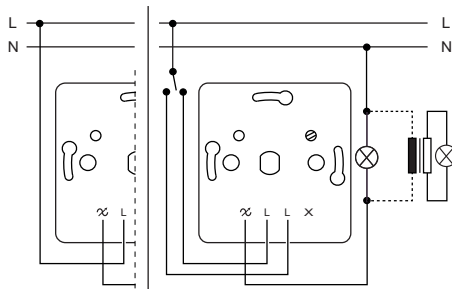

Σύνδεση αλέ-ρετούρ - EPH64001xx - EPH65001xx

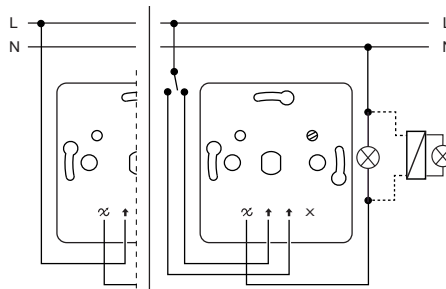

Σύνδεση αλέ-ρετούρ - EPH66001xx

Παραδείγματα αντικατάστασης

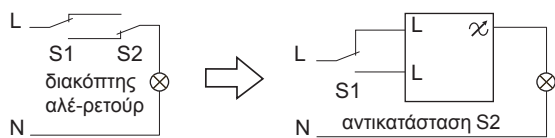
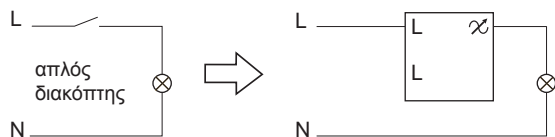

Πρίζες κεραίας

Τύπος	Τηλεόραση		TV-R				
	Τερματικές 1 dB	Διέλευσης 4 dB	Τερματικές 1 dB	Διέλευσης 4 dB	Διέλευσης 8 dB		
		EPH32001xx	EPH32002xx	EPH33001xx	EPH33002xx	EPH33003xx	
Απώλειες	dB	1	4	1	4	8	
Συχνότητα λειτουργίας	SAT	MHz	-	-	-	-	
	TV/VHF		5-862	5-862	118-470	118-470	118-470
	TV/UHF		5-862	5-862	470-830	470-830	470-830
	R		-	-	10-108	10-108	10-108
Pass-through εξασθένηση	SAT	dB	-	-	-	-	
	TV/VHF		1	4	1.5	3.7	9.7
	TV/UHF		1	4	2.8	4.6	9.8
	R		-	-	11.1	9.3	8.1
Εξωτερική εξασθένηση	dB	1	4	0.5	0.5	0.5	
Ρεύμα DC		-	-	-	-	-	
Έξοδος/γραμμή		-	-	1	4	4	

Τύπος	TV-SAT				TV-R-SAT				
	Τερματικές 1 dB	Διέλευσης 4 dB	Διέλευσης 8 dB	Απλές 1 dB	Τερματικές 1 dB	Διέλευσης 4 dB	Διέλευσης 8 dB		
		EPH34001xx	EPH34002xx	EPH34003xx	EPH34004xx	EPH35001xx	EPH35002xx	EPH35003xx	
Απώλειες	dB	1	4	8	1	1	4	8	
Συχνότητα λειτουργίας	SAT	MHz	950-2400	950-2400	950-2400	950-2400	950-2400	950-2400	
	TV/VHF		118-470	118-470	118-470	118-470	118-470	118-470	
	TV/UHF		470-830	470-830	470-830	470-830	470-830	470-830	
	R		-	-	-	-	10-108	10-108	10-108
Pass-through εξασθένηση	SAT	dB	13	12.1	10.3	13	4.1	4.2	4.3
	TV/VHF		2.2	4.5	10.8	2.2	1.5	4.9	11.1
	TV/UHF		1	4.8	12.3	1	2.7	5.1	11.6
	R		-	-	-	-	14.8	16.8	15.2
Εξωτερική εξασθένηση	dB	-	0.5	0.5	-	-	0.5	0.5	
Ρεύμα DC		σε πρίζα SAT	σε πρίζα SAT	σε πρίζα SAT	σε πρίζα SAT	σε πρίζα SAT	σε πρίζα SAT	σε πρίζα SAT	
Έξοδος/γραμμή		1	4	4	1	1	4	4	

- Μόνο μία από τις τερματικές πρίζες μπορεί επίσης να χρησιμοποιηθεί ως απλή (TV/R).

- Η απλή πρίζα μπορεί να χρησιμοποιηθεί σαν τερματική σε μια εγκατάσταση (TV/SAT).

Πρίζες κεραίας

Εφαρμογές TV/R

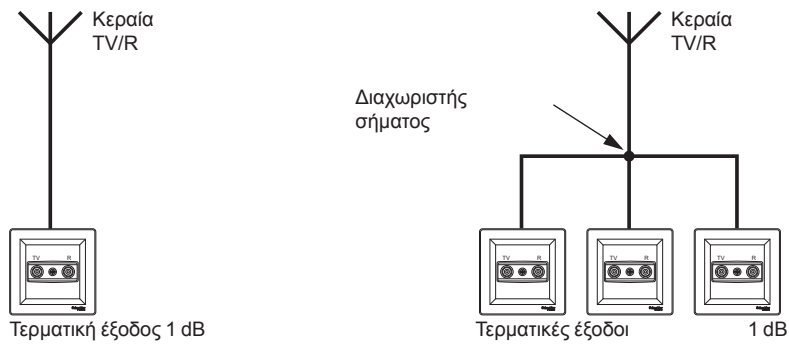

Γραμμικές διατάξεις τοποθέτησης που παρεμβάλλονται στα ενδιάμεσα 4 dB, 8 dB και στο τέλος της γραμμής 1 dB (πάντα στο τέλος)

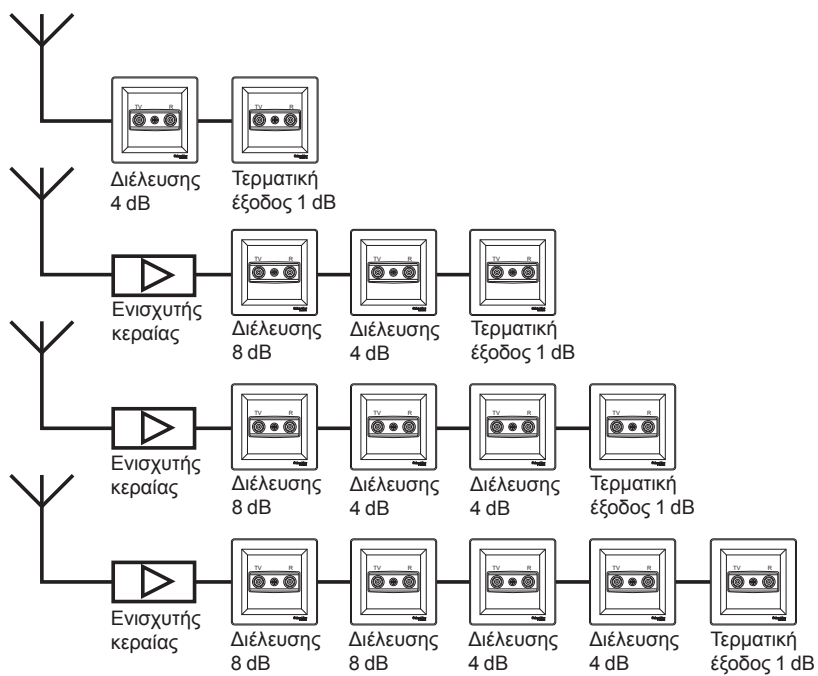

Asfora - Τεχνικές Πληροφορίες

Επίτοιχα κουτιά

Τοποθέτηση 1 θέσης (EPH61001xx)

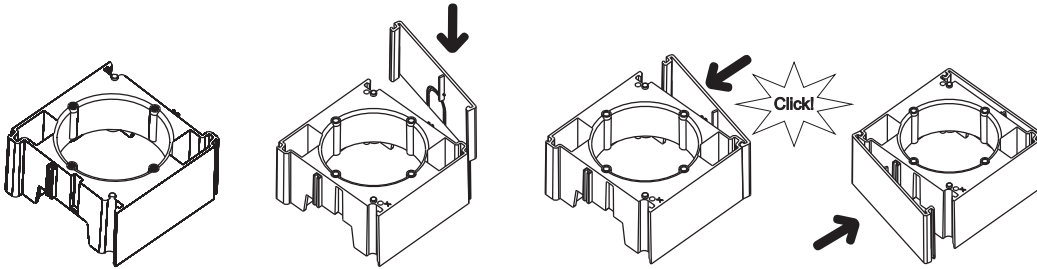

Τοποθέτηση πολλαπλών θέσεων (EPH61001xx + EPH61002xx)

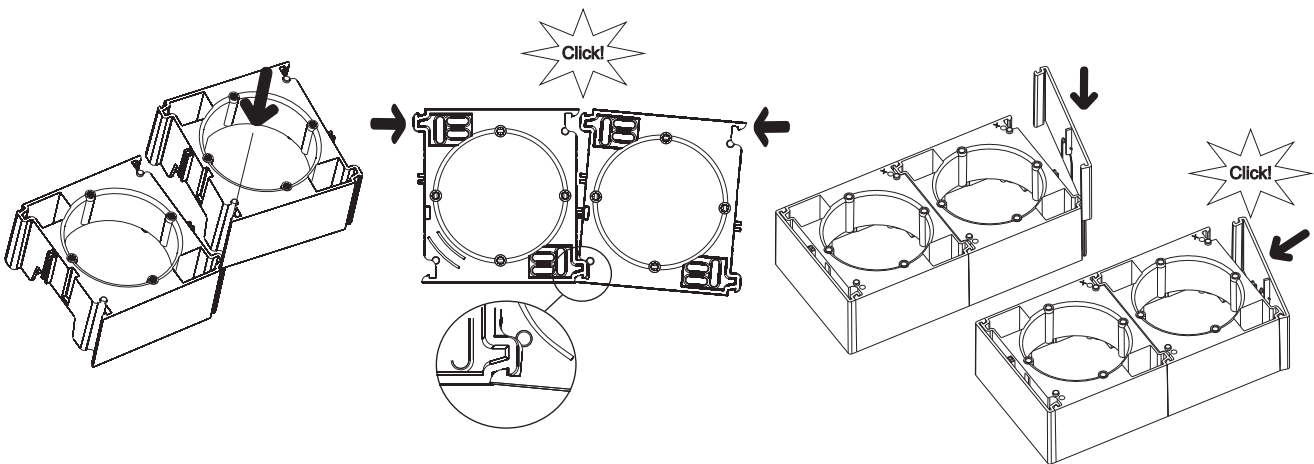

Τοποθέτηση με πρίζα TV/R, TV/SAT, TV/R/SAT

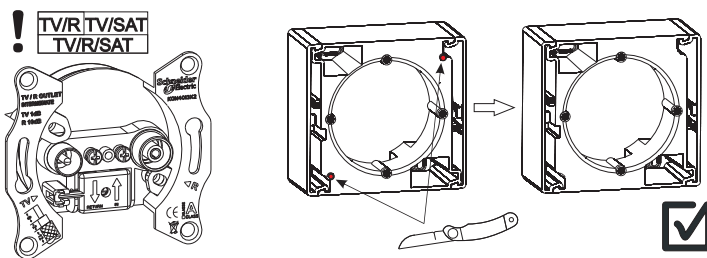

Διαστάσεις

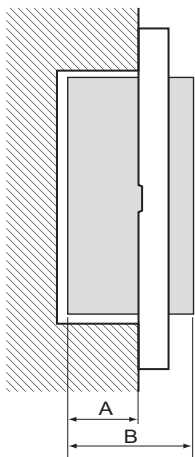

Κωδικός	A (χιλ.)	B (χιλ.)	Κωδικός	A (χιλ.)	B (χιλ.)	Κωδικός	A (χιλ.)	B (χιλ.)
ERH01001xx	28	43	ERH16001xx	28	43	ERH35001xx	29	42
ERH02001xx	28	43	ERH18001xx	28	43	ERH35002xx	29	42
ERH03001xx	28	43	ERH29002xx	32	42	ERH35003xx	29	42
ERH04001xx	28	43	ERH29005xx	32	42	ERH41001xx	29	38
ERH04004xx	28	43	ERH31001xx	32	47	ERH42001xx	29	38
ERH05001xx	28	43	ERH31003xx	32	42	ERH43001xx	27	36
ERH06001xx	28	43	ERH32001xx	28	38	ERH44001xx	27	36
ERH07001xx	28	43	ERH32002xx	28	38	ERH47001xx	27	36
ERH08001xx	28	43	ERH33001xx	28	38	ERH48001xx	27	36
ERH09001xx	28	43	ERH33002xx	28	38	ERH49001xx	27	36
ERH11001xx	28	43	ERH33003xx	28	38	ERH56001xx	26	35
ERH13001xx	28	43	ERH34001xx	29	42	ERH57001xx	26	43
ERH13005xx	28	43	ERH34002xx	29	42	ERH62001xx	29	52
ERH14001xx	28	43	ERH34003xx	29	42	ERH64001xx	29	49
ERH15001xx	28	43	ERH34004xx	29	42	ERH66001xx	29	49

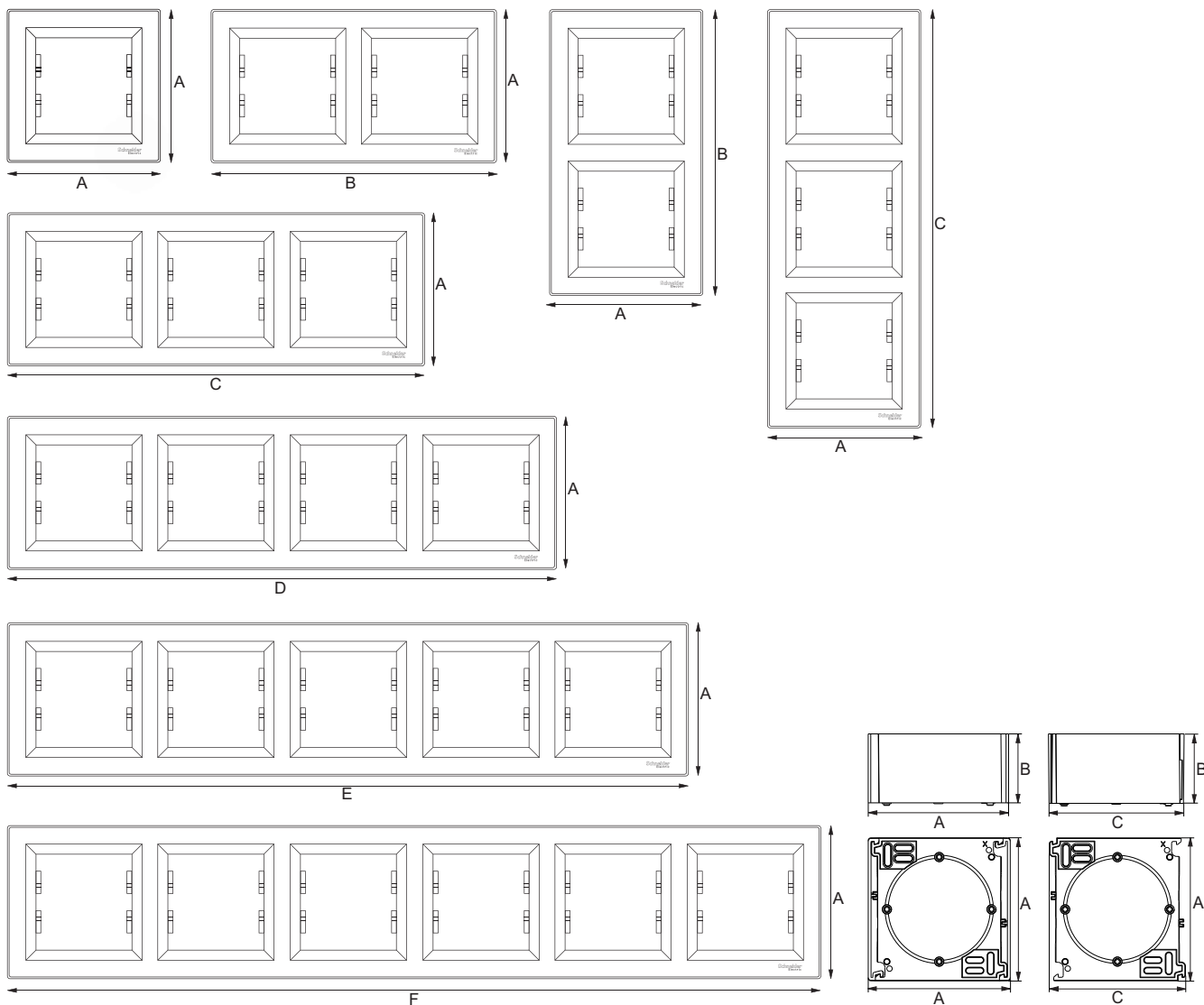

Οριζόντια και κάθετα πλαίσια (χιλ.)

1 θέση	2 θέσεις	3 θέσεις	4 θέσεις	5 θέσεις	6 θέσεις
A	B	C	D	E	F
83	154	225	296	367	439

Επίτοιχα κουτιά (χιλ.)

1 θέση	Επέκταση			
A	B	A	B	C
82	40	82	40	78



Εκλεπτυσμένη και μοντέρνα αισθητική

Σειρά διακοπτικού υλικού

Sedna



se.com/gr

Life Is On

Schneider
Electric

Σύγχρονη, ανθεκτική και εξαιρετικά προσιτή

Η μοντέρνα σειρά διακοπών Sedna χαρακτηρίζεται από όλες τις αξίες της Schneider Electric, που την έχουν καθιερώσει ως την κορυφαία εταιρεία στη διαχείριση της ηλεκτρικής ενέργειας στον κόσμο. Αποτελεί την ιδανική επιλογή για νέες κατασκευές ή ανακαινίσεις, για οικίες, κτίρια γραφείων, εμπορικά καταστήματα ή επαγγελματικούς χώρους, καθώς συνδυάζει ευκολία εγκατάστασης, στιβαρή κατασκευή, μοντέρνο design και πλήρη σειρά μηχανισμών σε εξαιρετικά προσιτό κόστος.

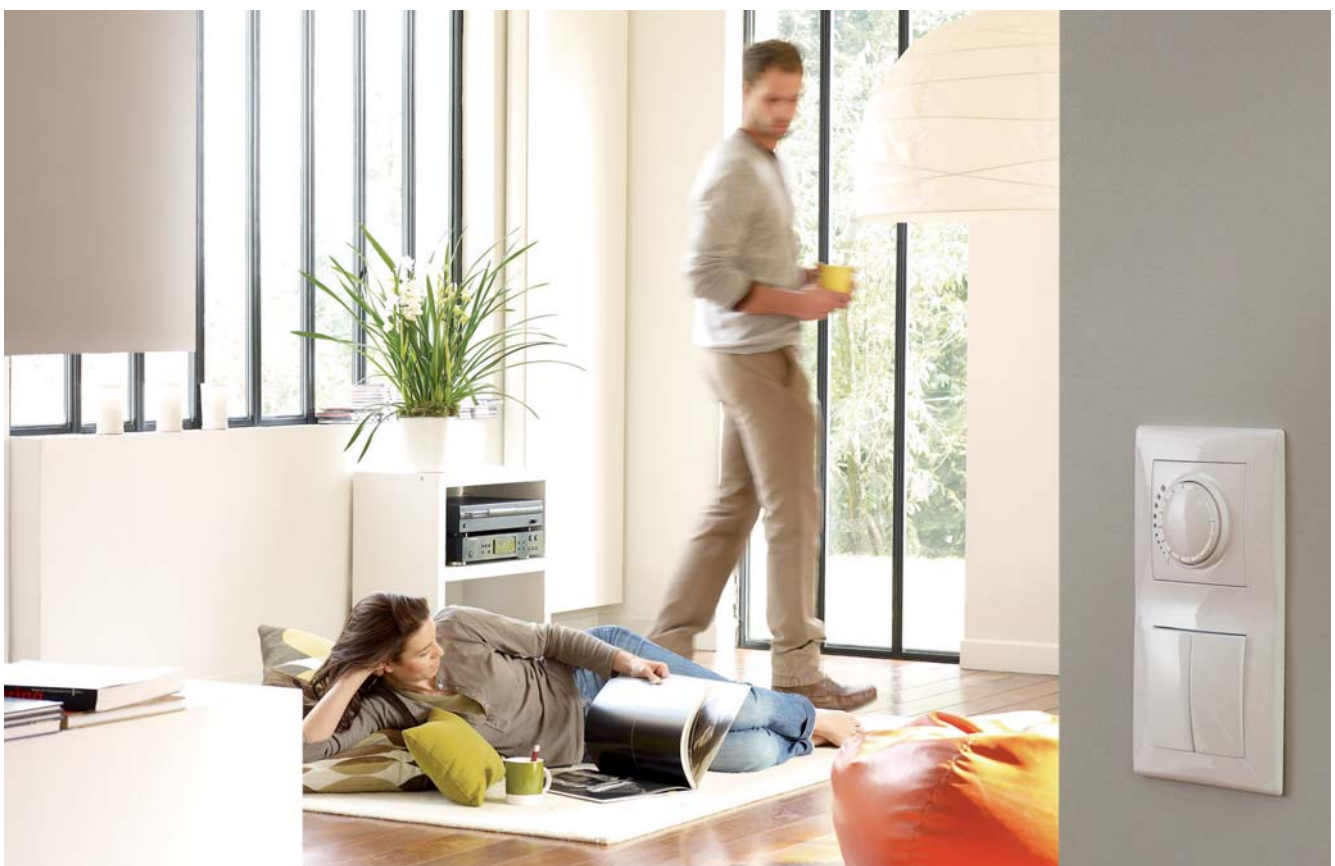

Στυλ και χρώματα για κάθε χώρο

Το χρωματολόγιο της σειράς Sedna περιλαμβάνει 4 χρώματα μηχανισμών και 6 χρώματα πλαισίων, δίνοντας τη δυνατότητα για συνδυασμούς που ταιριάζουν στην αισθητική κάθε χώρου.



Λευκό/Λευκό



Αλουμίνιο/Αλουμίνιο



Λευκό/Τιτάνιο



Αλουμίνιο/Γκρι σχιστόλιθου



Λευκό/Κόκκινο



Τιτάνιο/Τιτάνιο



Γραφίτης/Γραφίτης

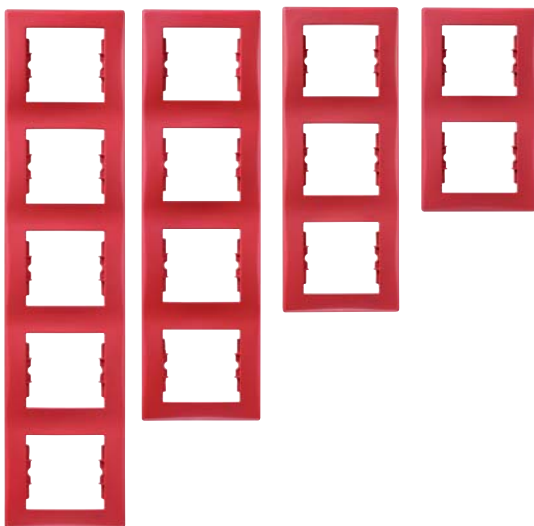

πλαίσια οριζόντια και κάθετα
μέχρι 5 θέσεων



το πιο λεπτό
προφίλ πλαισίου
μόλις 0.8 cm
για διακριτική
παρουσία
στο χώρο



Εύκολη και γρήγορη τοποθέτηση

Διαθέσιμη με δύο μόνο κωδικούς παραγγελίας (μηχανισμός/πλακίδιο + πλαίσιο), η σειρά Sedna είναι σχολαστικά μελετημένη ως την τελευταία της λεπτομέρεια!

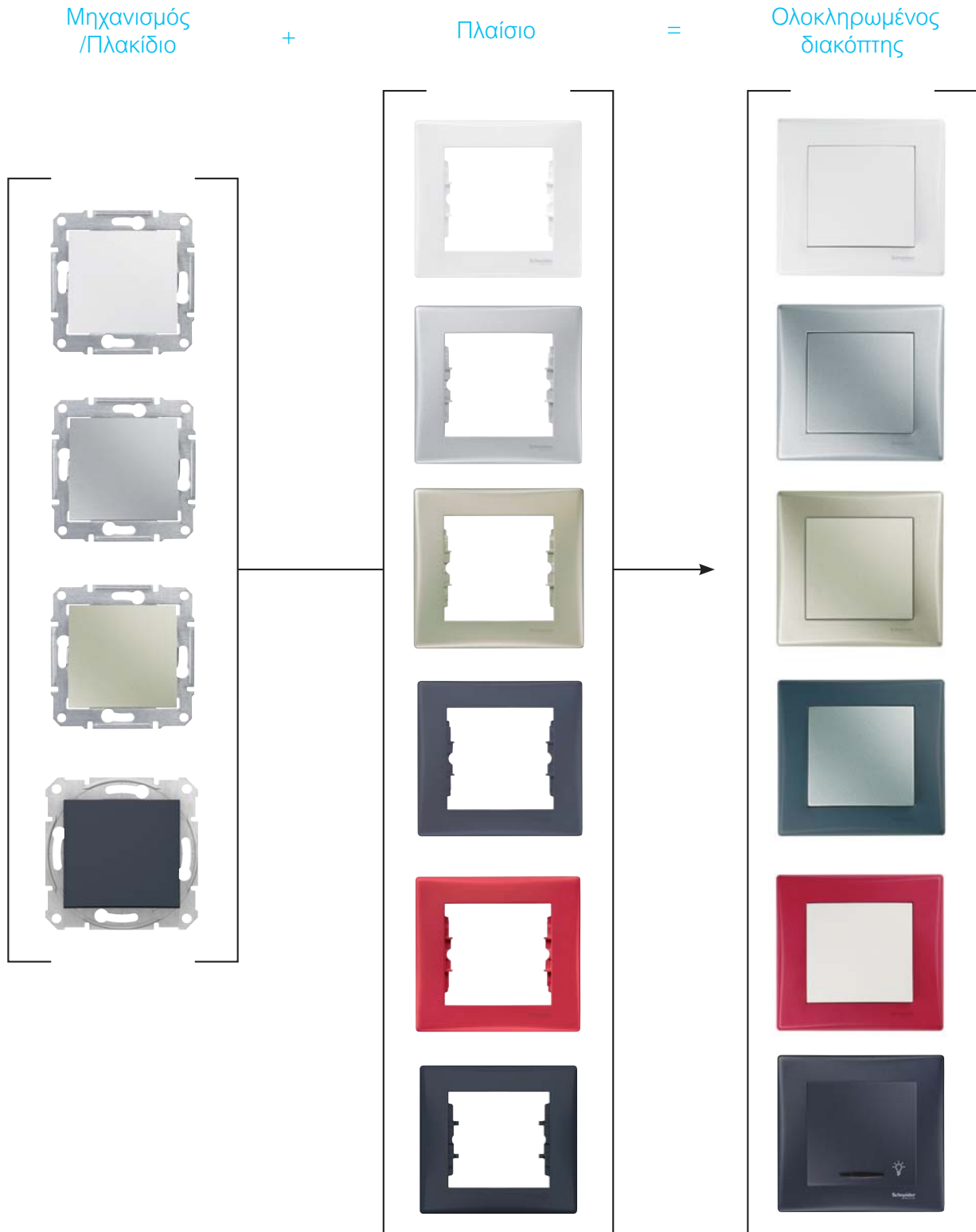
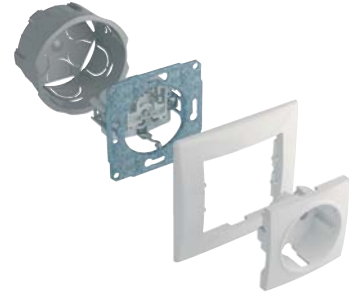

Η νέα γενιά μηχανισμών που είναι τόσο εύκολο να εγκατασταθούν

Εγκαθιστάτε διακόπτες και πρίζες σε τακτική βάση; Τότε έχουμε καλά νέα για σας! Δημιουργήσαμε μια νέα γενιά μηχανισμών που κάνουν την εγκατάσταση απλή, γρήγορη και πρακτική.

Σχεδιασμένη να ικανοποιεί τις ανάγκες σας

Στη Schneider Electric, ακούμε τα σχόλιά σας και κατανοούμε τι χρειάζεστε για να κάνετε την καθημερινή σας λειτουργία πιο ομαλή. Για το λόγο αυτό βελτιώσαμε πρόσφατα την ποιότητα και τη λειτουργικότητα των ένθετων στοιχείων για τη σειρά Sedna. Η ενημερωμένη σειρά Sedna διαθέτει πλέον αξιόπιστες πρίζες χωρίς βίδες, νύχια υψηλής ποιότητας, ασφαλή στιβαρότητα καθώς και πρόσθετες, έξυπνες λειτουργίες που παρέχουν αποδοτική ροή εργασιών εγκατάστασης για κάθε βήμα: για σύνδεση, ευθυγράμμιση, στερέωση, στερέωση και δοκιμή! Η εγκατάσταση δεν ήταν ποτέ τόσο εύκολη, γρήγορη και πρακτική.

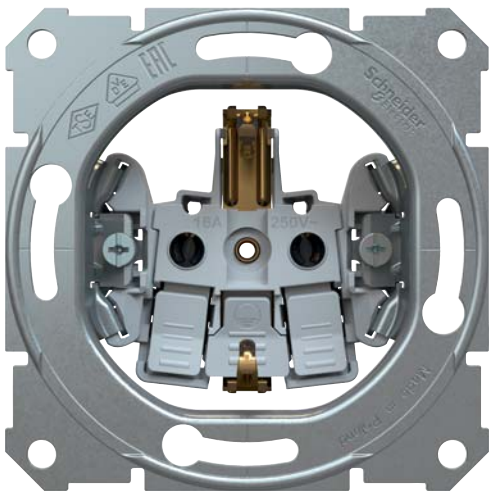

Νέα πρίζα με αυτόματους ακροδέκτες

Κατανοούμε ότι οι ηλεκτρολόγοι εκτιμούν την απλή, γρήγορη και στιβαρή εγκατάσταση πριζών. Γι' αυτό δημιουργήσαμε ακροδέκτες πρίζας χωρίς βίδες, που κάνουν την καλωδίωση εύκολη, γρήγορη και αξιόπιστη.

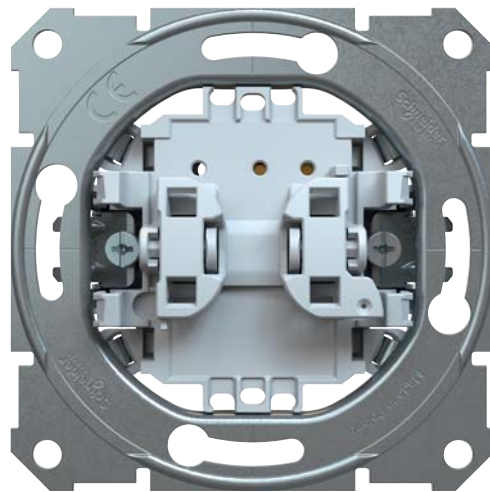

Νέος διακόπτης και μηχανισμός μπουτόν με βελτιωμένα χαρακτηριστικά!

Οι νέοι σχεδιασμένοι μηχανισμοί σας επιτρέπουν να συνδέεστε πιο εύκολα, να ευθυγραμμίζετε και να στερεώνετε πιο γρήγορα, να ελέγχετε πιο εύκολα και να προσθέτετε επιπλέον λειτουργίες χωρίς προσπάθεια.

Διακόπτες και μπουτόν

Είτε πρόκειται για πρώτη εγκατάσταση είτε για ανακαίνιση, μπορείτε τώρα να προσθέσετε μονάδες φωτισμού LED, χωρίς να χρειάζεται να αφαιρέσετε τους μηχανισμούς.

Κουμπιά απελευθέρωσης

Τα νέα μηχανικά κουμπιά επιτρέπουν την απελευθέρωση ασφαλισμένων καλωδίων, ευκολότερα και ομαλότερα από ποτέ.

Κωνικές εισοδοί καλωδίων

Οι κωνικές εισοδοί καλωδίων διευκολύνουν την τροφοδότηση των καλωδίων σύνδεσης στα μπλοκ ακροδεκτών. Τα σχήματα τερματικού οδηγούν καλώδια στο σωστό μέρος.

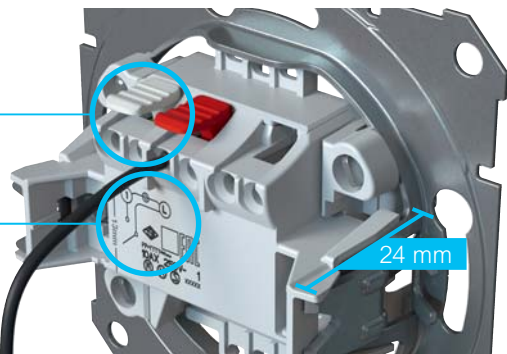

Χαμηλό βάθος τοποθέτησης

Ένα χαμηλό βάθος τοποθέτησης 24 mm παρέχει μεγαλύτερη ελευθερία κίνησης για τον μηχανισμό κατά τη διαδικασία καλωδίωσης.

Διάγραμμα καλωδίωσης

Το διάγραμμα καλωδίωσης εκτυπώνεται στο πίσω μέρος του διακόπτη και της βάσης του μπουτόν. Εδώ, ο τύπος του διακόπτη και οι επιλογές σύνδεσης είναι ευδιάκριτες.



Πρακτική δοκιμή στην πρόσοψη

Τα σημεία ελέγχου επιτρέπουν βολικό έλεγχο όλων των λειτουργιών και τη μέτρηση από μπροστά - και δεν υπάρχει ανάγκη αποσυναρμολόγησης του διακόπτη.

Στοιχεία φωτισμού

Είτε πρόκειται για πρώτη εγκατάσταση είτε για ανακαίνιση, μπορείτε τώρα να προσθέσετε μονάδες φωτισμού LED και ροκάδες στο μπουτόν και στα ένθετα διακόπτη Sedna, χωρίς να χρειάζεται να αφαιρέσετε τα ένθετα.

- Λυχνία ενδεικτικής λυχνίας LED, κόκκινη
- Λυχνία προσανατολισμού LED, μπλε
- Ενδεικτική λυχνία LED για διακόπτη κάρτας για ξενοδοχεία

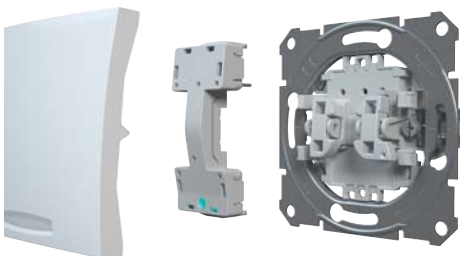



SDN0100123



SDN0400123



SDN0500123



SDN0600123



SDN0300123

Διακόπτες 10 AX - 250 V με αυτόματους ακροδέκτες

Διακόπτης απλός 10 AX



Χρώμα

<input type="checkbox"/> λευκό	SDN0100123
<input type="checkbox"/> αλουμίνιο	SDN0100160
<input type="checkbox"/> τιτάνιο	SDN0100168
<input checked="" type="checkbox"/> γραφίτης	SDN0100170

Διακόπτης αλέ-ρετούρ 10 AX

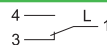

Χρώμα

<input type="checkbox"/> λευκό	SDN0400123
<input type="checkbox"/> αλουμίνιο	SDN0400160
<input type="checkbox"/> τιτάνιο	SDN0400168
<input checked="" type="checkbox"/> γραφίτης	SDN0400170

Διακόπτης μεσαίος αλέ-ρετούρ 10 AX

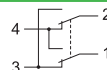

Χρώμα

<input type="checkbox"/> λευκό	SDN0500123
<input type="checkbox"/> αλουμίνιο	SDN0500160
<input type="checkbox"/> τιτάνιο	SDN0500168
<input checked="" type="checkbox"/> γραφίτης	SDN0500170

Διακόπτης διπλός αλέ-ρετούρ 10 AX

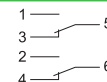

Χρώμα

<input type="checkbox"/> λευκό	SDN0600123
<input type="checkbox"/> αλουμίνιο	SDN0600160
<input type="checkbox"/> τιτάνιο	SDN0600168
<input checked="" type="checkbox"/> γραφίτης	SDN0600170

Διακόπτης κομματαέρ 10 AX

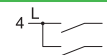

Χρώμα

<input type="checkbox"/> λευκό	SDN0300123
<input type="checkbox"/> αλουμίνιο	SDN0300160
<input type="checkbox"/> τιτάνιο	SDN0300168
<input checked="" type="checkbox"/> γραφίτης	SDN0300170

Διακόπτες 10 AX - 250 V με μπλε λυχνία προσανατολισμού και αυτόματους ακροδέκτες

Διακόπτης απλός 10 AX

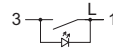

SDN1400123

Χρώμα

<input type="checkbox"/> λευκό	SDN1400123
<input type="checkbox"/> αλουμίνιο	SDN1400160
<input type="checkbox"/> τιτάνιο	SDN1400168
<input type="checkbox"/> γραφίτης	SDN1400170

Διακόπτης αλέ-ρετούρ 10 AX

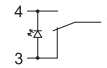

SDN1500123

Χρώμα

<input type="checkbox"/> λευκό	SDN1500123
<input type="checkbox"/> αλουμίνιο	SDN1500160
<input type="checkbox"/> τιτάνιο	SDN1500168
<input type="checkbox"/> γραφίτης	SDN1500170

Διακόπτης κομματαέρ 10 AX

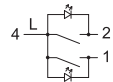

SDN0300323

Χρώμα

<input type="checkbox"/> λευκό	SDN0300323
<input type="checkbox"/> αλουμίνιο	SDN0300360
<input type="checkbox"/> τιτάνιο	SDN0300368
<input type="checkbox"/> γραφίτης	SDN0300370

Διακόπτες 10 AX - 250 V με κόκκινη ενδεικτική λυχνία και αυτόματους ακροδέκτες

Διακόπτης απλός 10 AX

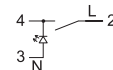

SDN0400323

Χρώμα

<input type="checkbox"/> λευκό	SDN0400323
<input type="checkbox"/> αλουμίνιο	SDN0400360
<input type="checkbox"/> τιτάνιο	SDN0400368
<input type="checkbox"/> γραφίτης	SDN0400370



SDN0700123



SDN1800123



SDN1700423

Μπουτόν 10 AX - 250 V με αυτόματους ακροδέκτες

Μπουτόν απλό 10 AX

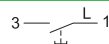

Χρώμα	
<input type="checkbox"/> λευκό	SDN0700123
<input type="checkbox"/> αλουμίνιο	SDN0700160
<input type="checkbox"/> τιτάνιο	SDN0700168
<input type="checkbox"/> γραφίτης	SDN0400170

Μπουτόν 10 AX - 250 V με μπλε λυχνία προσανατολισμού και αυτόματους ακροδέκτες

Μπουτόν απλό 10 AX με σύμβολο λαμπτήρα

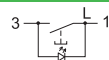

Χρώμα	
<input type="checkbox"/> λευκό	SDN1800123
<input type="checkbox"/> αλουμίνιο	SDN1800160
<input type="checkbox"/> τιτάνιο	SDN0800168
<input type="checkbox"/> γραφίτης	SDN0800170

Μπουτόν 10 AX - 12 V με μπλε λυχνία προσανατολισμού και αυτόματους ακροδέκτες

Μπουτόν κουδουνιού 10 AX με θέση επιγραφής

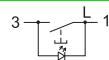

Χρώμα	
<input type="checkbox"/> λευκό	SDN1700423
<input type="checkbox"/> αλουμίνιο	SDN1700460
<input type="checkbox"/> τιτάνιο	SDN1700468
<input type="checkbox"/> γραφίτης	SDN1700470

Μηχανισμοί διαμόρφωσης συνθηκών άνεσης



SDN2200723



SDN6000123



SDN1900123



SDN1300323



SDN1300123



SDN1200123

Περιστροφικοί ρυθμιστές έντασης φωτισμού (dimmers)

Περιστροφικός ρυθμιστής αλέ-ρετούρ για LED



Χρώμα

<input type="checkbox"/> λευκό	SDN2201223
<input type="checkbox"/> αλουμίνιο	SDN2201260
<input type="checkbox"/> τιτάνιο	SDN2201268
<input checked="" type="checkbox"/> γραφίτης	SDN2201270

Θερμοστάτης

Θερμοστάτης χώρου 10 A - 230 V



Χρώμα

<input type="checkbox"/> λευκό	SDN6000123
<input type="checkbox"/> αλουμίνιο	SDN6000160
<input type="checkbox"/> τιτάνιο	SDN6000168
<input checked="" type="checkbox"/> γραφίτης	SDN6000170

Διακόπτης δωματίου με κάρτα, με αυτόματους ακροδέκτες

Διακόπτης με κάρτα 10 AX - 250 V

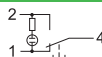

Χρώμα

<input type="checkbox"/> λευκό	SDN1900123
<input type="checkbox"/> αλουμίνιο	SDN1900160
<input type="checkbox"/> τιτάνιο	SDN1900168
<input checked="" type="checkbox"/> γραφίτης	SDN1900170

Μηχανισμοί ελέγχου ρολών, με αυτόματους ακροδέκτες

Διακόπτης ελέγχου ρολών 10 AX 250 V με μηχανική μανδάλωση



Μπουτόν ελέγχου ρολών 10 AX 250 V με ηλεκτρική μανδάλωση



Χρώμα

<input type="checkbox"/> λευκό	SDN1300323	SDN1300123
<input type="checkbox"/> αλουμίνιο	SDN1300360	SDN1300160
<input type="checkbox"/> τιτάνιο	SDN1300368	SDN1300168
<input checked="" type="checkbox"/> γραφίτης	SDN1300370	SDN1300170

Μπουτόν τραβηχτό με αυτόματους ακροδέκτες

Μπουτόν τραβηχτό, με κορδόνι 10 AX - 250 V

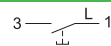

Χρώμα

<input type="checkbox"/> λευκό	SDN1200123
--------------------------------	-------------------



SDN3000123



SDN3100123



SDN3000423



SDN2710270

Πρίζες "σούκο", με αυτόματους ακροδέκτες

Πρίζα "σούκο" (2Π+Γ)
16 A - 250 V ασφαλείας



Πρίζα "σούκο" (2Π+Γ)
16 A - 250 V ασφαλείας, με καπάκι



Χρώμα		
<input type="checkbox"/> λευκό	SDN3000123	SDN3100123
<input type="checkbox"/> αλουμίνιο	SDN3000160	SDN3100160
<input type="checkbox"/> τιτάνιο	SDN3000168	SDN3100168
<input type="checkbox"/> κόκκινο	SDN3000341	-
<input type="checkbox"/> γραφίτης	SDN3000170	SDN3100170

Πρίζα "σούκο" διπλή (2Π+Γ) 16 A - 250 V ασφαλείας
με ενσωματωμένο πλαίσιο



Χρώμα	
<input type="checkbox"/> λευκό	SDN3000423
<input type="checkbox"/> αλουμίνιο	SDN3000460
<input type="checkbox"/> τιτάνιο	SDN3000468
<input type="checkbox"/> γραφίτης	SDN3000470

Πρίζα φόρτισης USB 2.1 A



Χρώμα	
<input type="checkbox"/> λευκό	SDN2710223
<input type="checkbox"/> αλουμίνιο	SDN2710260
<input type="checkbox"/> τιτάνιο	SDN2710268
<input type="checkbox"/> γραφίτης	SDN2710270



SDN4700123



SDN4800123



SDN4101123



SDN4201123



SDN5200123



SDN5000123

Πρίζες πληροφορικής RJ45 Cat.6, με αυτόματους ακροδέκτες

Πρίζα RJ45, (U/UTP), Cat.6, μονή



Χρώμα

<input type="checkbox"/> λευκό	SDN4700123
<input type="checkbox"/> αλουμίνιο	SDN4700160
<input type="checkbox"/> τιτάνιο	SDN4700168
<input type="checkbox"/> γραφίτης	SDN4700170

Πρίζα RJ45, (U/UTP), Cat.6, διπλή



Χρώμα

<input type="checkbox"/> λευκό	SDN4800123
<input type="checkbox"/> αλουμίνιο	SDN4800160
<input type="checkbox"/> τιτάνιο	SDN4800168
<input type="checkbox"/> γραφίτης	SDN4800170

Πρίζες τηλεφώνου RJ11, με αυτόματους ακροδέκτες

Πρίζα RJ11, μονή



Πρίζα RJ11, διπλή



Χρώμα

<input type="checkbox"/> λευκό	SDN4101123	SDN4201123
<input type="checkbox"/> αλουμίνιο	SDN4101160	SDN4201160
<input type="checkbox"/> τιτάνιο	SDN4101168	SDN4201168
<input type="checkbox"/> γραφίτης	SDN4101170	SDN4201170

Πρίζα τηλεφώνου και πληροφορικής, με αυτόματους ακροδέκτες

Πρίζα RJ11 + RJ45, (U/UTP), Cat.6



Χρώμα

<input type="checkbox"/> λευκό	SDN5200123
<input type="checkbox"/> αλουμίνιο	SDN5200160
<input type="checkbox"/> τιτάνιο	SDN5200168
<input type="checkbox"/> γραφίτης	SDN5200170

Πρίζα 2 X RJ45, Cat.6, STP



Χρώμα

<input type="checkbox"/> λευκό	SDN5000123
<input type="checkbox"/> αλουμίνιο	SDN5000160
<input type="checkbox"/> τιτάνιο	SDN5000168
<input type="checkbox"/> γραφίτης	SDN5000170



SDN3301823



SDN3301323



SDN3301623



SDN3401923



SDN3401223



SDN3401623

Πρίζες TV-FM

Πρίζα TV-FM, διελεύσεως, 4 dB



Πρίζα TV-FM, διελεύσεως, 8 dB



Χρώμα

- λευκό
 αλουμίνιο
 τιτάνιο
 γραφίτης

SDN3301823

SDN3301860

SDN3301868

SDN3301870

SDN3301323

SDN3301360

SDN3301368

SDN3301370

Πρίζα TV-FM, τερματική, 1 dB



Χρώμα

- λευκό
 αλουμίνιο
 τιτάνιο
 γραφίτης

SDN3301623

SDN3301660

SDN3301668

SDN3301670

Πρίζες TV-SAT

Πρίζα TV-SAT, διελεύσεως, 4 dB



Πρίζα TV-SAT, διελεύσεως, 8 dB



Χρώμα

- λευκό
 αλουμίνιο
 τιτάνιο
 γραφίτης

SDN3401923

SDN3401960

SDN3401968

SDN3401970

SDN3401223

SDN3401260

SDN3401268

SDN3401270

Πρίζα TV-SAT, τερματική, 1 dB



Χρώμα

- λευκό
 αλουμίνιο
 τιτάνιο
 γραφίτης

SDN3401623

SDN3401660

SDN3401668

SDN3401670



SDN3501423



SDN3501223



SDN3501323



SDN5400123

Πρίζες TV-FM-SAT

Πρίζα TV-FM-SAT, διελεύσεως, 4 dB



Πρίζα TV-FM-SAT, διελεύσεως, 8 dB



Χρώμα

<input type="checkbox"/> λευκό	SDN3501423	SDN3501223
<input type="checkbox"/> αλουμίνιο	SDN3501460	SDN3501260
<input type="checkbox"/> τιτάνιο	SDN3501468	SDN3501268
<input checked="" type="checkbox"/> γραφίτης	SDN3501470	SDN3501270

Πρίζα TV-FM-SAT, τερματική, 1 dB



Χρώμα

<input type="checkbox"/> λευκό	SDN3501323
<input type="checkbox"/> αλουμίνιο	SDN3501360
<input type="checkbox"/> τιτάνιο	SDN3501368
<input checked="" type="checkbox"/> γραφίτης	SDN3501370

Πρίζες ηχείων

Πρίζα ηχείων διπλή, με αυτόματους ακροδέκτες



Χρώμα

<input type="checkbox"/> λευκό	SDN5400123
<input type="checkbox"/> αλουμίνιο	SDN5400160
<input type="checkbox"/> τιτάνιο	SDN5400168
<input checked="" type="checkbox"/> γραφίτης	SDN5400170

Ένδειξη και συμπληρωματικά στοιχεία



SDN5900123

Φωτιστικό νυκτός

Φωτιστικό νυκτός 250 V - 3 W



SDN5900123

Κουτιά επίτοιχης τοποθέτησης

1 θέσης



Χρώμα

<input type="checkbox"/> λευκό	SDN6100123
<input type="checkbox"/> αλουμίνιο	SDN6100160
<input type="checkbox"/> τιτάνιο	SDN6100168
<input checked="" type="checkbox"/> γραφίτης	SDN6100170



SDN6100123



SDN5800160



SDN5800370



SDN5801131



SDN5800523



SDN5801341

1 θέσης

Χρώμα	
<input type="checkbox"/> λευκό	SDN5800123
<input type="checkbox"/> αλουμίνιο	SDN5800160
<input type="checkbox"/> τιτάνιο	SDN5800168
<input type="checkbox"/> γραφίτης	SDN5800170
<input type="checkbox"/> γκρι σχιστόλιθος	SDN5800131
<input type="checkbox"/> κόκκινο	SDN5800141

2 θέσεων για οριζόντια τοποθέτηση

Χρώμα	
<input type="checkbox"/> λευκό	SDN5800323
<input type="checkbox"/> αλουμίνιο	SDN5800360
<input type="checkbox"/> τιτάνιο	SDN5800368
<input type="checkbox"/> γραφίτης	SDN5800370
<input type="checkbox"/> γκρι σχιστόλιθος	SDN5800331
<input type="checkbox"/> κόκκινο	SDN5800341

2 θέσεων για κάθετη τοποθέτηση

Χρώμα	
<input type="checkbox"/> λευκό	SDN5801123
<input type="checkbox"/> αλουμίνιο	SDN5801160
<input type="checkbox"/> τιτάνιο	SDN5801168
<input type="checkbox"/> γραφίτης	SDN5801170
<input type="checkbox"/> γκρι σχιστόλιθος	SDN5801131
<input type="checkbox"/> κόκκινο	SDN5801141

3 θέσεων για οριζόντια τοποθέτηση

Χρώμα	
<input type="checkbox"/> λευκό	SDN5800523
<input type="checkbox"/> αλουμίνιο	SDN5800560
<input type="checkbox"/> τιτάνιο	SDN5800568
<input type="checkbox"/> γραφίτης	SDN5800570
<input type="checkbox"/> γκρι σχιστόλιθος	SDN5800531
<input type="checkbox"/> κόκκινο	SDN5800541

3 θέσεων για κάθετη τοποθέτηση

Χρώμα	
<input type="checkbox"/> λευκό	SDN5801323
<input type="checkbox"/> αλουμίνιο	SDN5801360
<input type="checkbox"/> τιτάνιο	SDN5801368
<input type="checkbox"/> γραφίτης	SDN5800370
<input type="checkbox"/> γκρι σχιστόλιθος	SDN5801331
<input type="checkbox"/> κόκκινο	SDN5801341

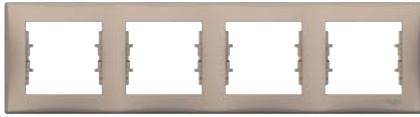

SDN5800768

4 θέσεων για οριζόντια τοποθέτηση

Χρώμα	
<input type="checkbox"/> λευκό	SDN5800723
<input type="checkbox"/> αλουμίνιο	SDN5800760
<input type="checkbox"/> τιτάνιο	SDN5800768
<input type="checkbox"/> γραφίτης	SDN5800770
<input type="checkbox"/> γκρι σχιστόλιθος	SDN5800731
<input type="checkbox"/> κόκκινο	SDN5800741



SDN5802023

4 θέσεων για κάθετη τοποθέτηση

Χρώμα	
<input type="checkbox"/> λευκό	SDN5802023
<input type="checkbox"/> αλουμίνιο	SDN5802060
<input type="checkbox"/> τιτάνιο	SDN5802068
<input type="checkbox"/> γραφίτης	SDN5802070
<input type="checkbox"/> γκρι σχιστόλιθος	SDN5802031
<input type="checkbox"/> κόκκινο	SDN5802041



SDN5800970

5 θέσεων για οριζόντια τοποθέτηση

Χρώμα	
<input type="checkbox"/> λευκό	SDN5800923
<input type="checkbox"/> αλουμίνιο	SDN5800960
<input type="checkbox"/> τιτάνιο	SDN5800968
<input type="checkbox"/> γραφίτης	SDN5800970
<input type="checkbox"/> γκρι σχιστόλιθος	SDN5800931
<input type="checkbox"/> κόκκινο	SDN5800941



SDN5801560

5 θέσεων για κάθετη τοποθέτηση

Χρώμα	
<input type="checkbox"/> λευκό	SDN5801523
<input type="checkbox"/> αλουμίνιο	SDN5801560
<input type="checkbox"/> τιτάνιο	SDN5801568
<input type="checkbox"/> γραφίτης	SDN5801570
<input type="checkbox"/> κόκκινο	SDN5801541

Σεττα - Τεχνικές Πληροφορίες Διακόπτες και μπουτόν

Παραδείγματα συνδεσμολογίας

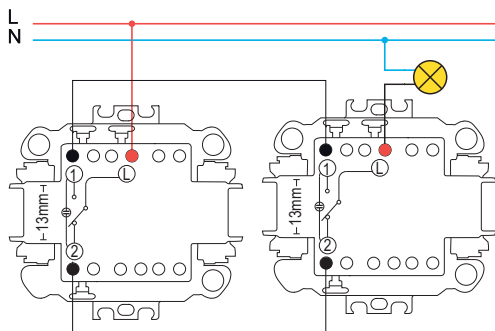

2 διακόπτες αλέ-ρετούρ

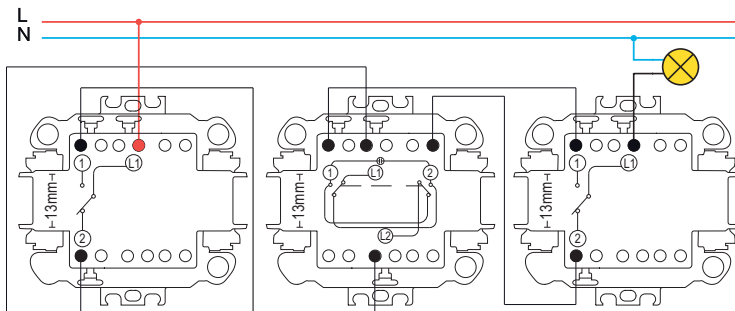

2 διακόπτες αλέ-ρετούρ + 1 μεσαίος αλέ-ρετούρ

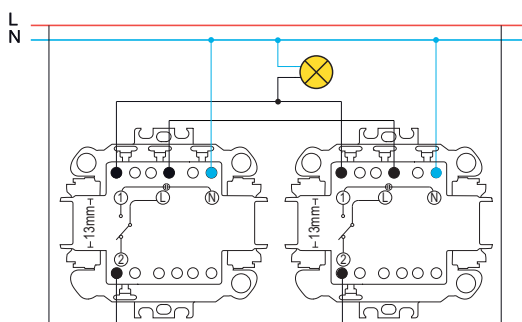

2 διακόπτες αλέ-ρετούρ με λυχνίες προσανατολισμού

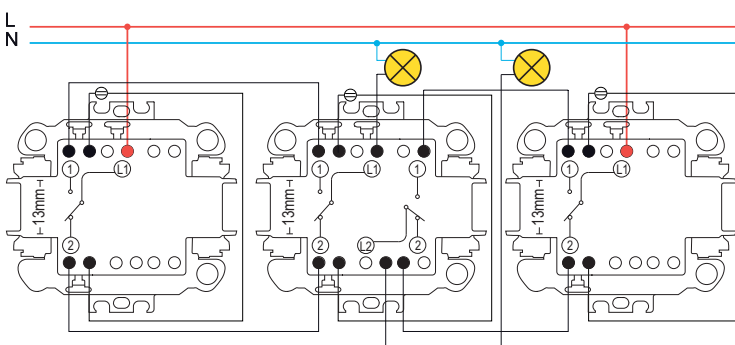

2 διακόπτες αλέ-ρετούρ + 1 διακόπτης διπλός αλέ-ρετούρ

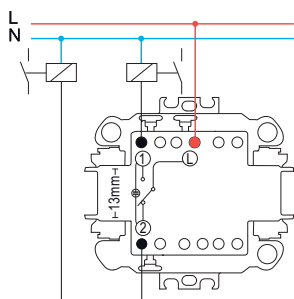

2 διακόπτες αλέ-ρετούρ με ενδεικτικές λυχνίες

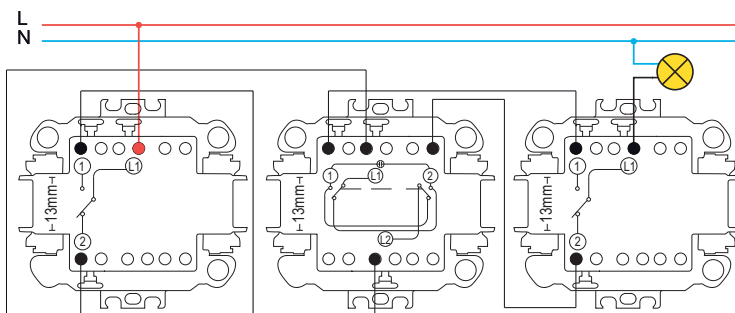

2 διακόπτες αλέ-ρετούρ + 1 μεσαίος αλέ-ρετούρ με λυχνίες προσανατολισμού

Διαστάσεις (mm)

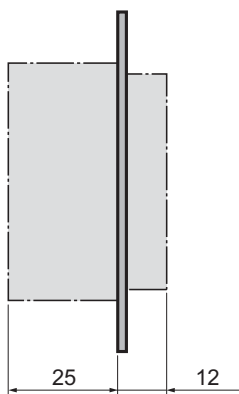

Sedna - Τεχνικές Πληροφορίες

Φορτιστές USB

Εφαρμογές

Διπλός φορτιστής USB, type A+A, 2.1 A
SDN27102XX

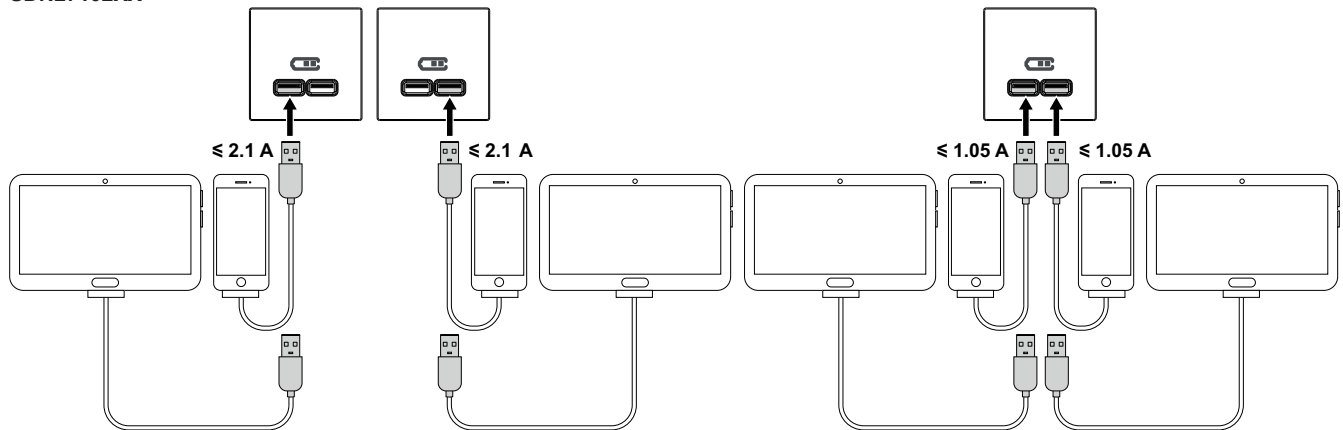

Συνδεσμολογία

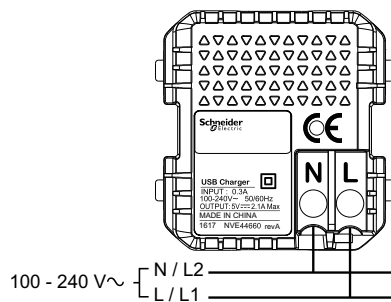

Διαστάσεις (mm)

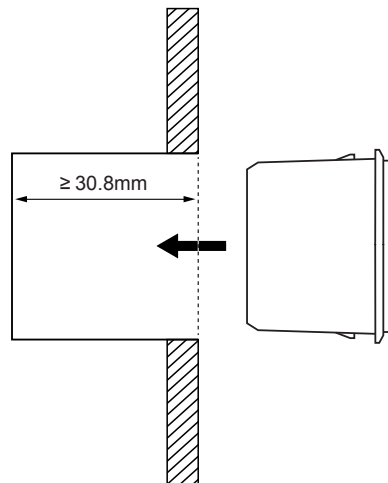

Sedna - Τεχνικές Πληροφορίες

Θερμοστάτης

Θερμοστάτης χώρου 10 A
SDN60001XX

Εφαρμογές

Ο ηλεκτρονικός θερμοστάτης χώρου είναι σχεδιασμένος για έλεγχο ηλεκτρικών συστημάτων θέρμανσης.

Τεχνικά χαρακτηριστικά

- Τροφοδοσία: 230V AC \pm 10%, 50 Hz.
- Ασφάλεια Max: 16A.
- Φορτίο Max: 2300W (10A, 230V, $\cos\phi=1$).
- Θερμοκρασία λειτουργίας: + 5°C ως +30°C.
- Εύρος ρύθμισης ελέγχου της θερμοκρασίας: + 5°C ως +30°C.
- Ευαισθησία: 1°C.
- Διαθέτει διπολικό διακόπτη στο εμπρός μέρος της συσκευής.
- NO (κανονικά ανοικτός).
- LED: Κόκκινο.
- Ακροδέκτες σύνδεσης: για καλώδιο 2 x 2.5 mm².
- Σήμα ποιότητας: CE, FI, S, N.

Εγκατάσταση

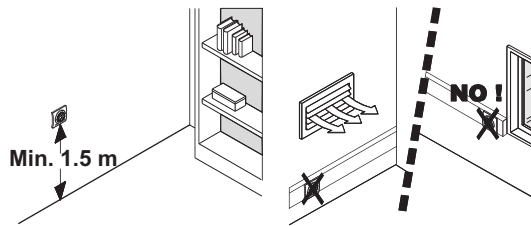

Συνδεσμολογία

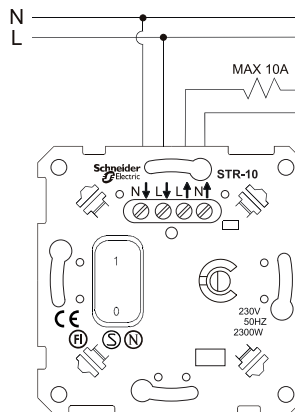

Διαστάσεις (mm)

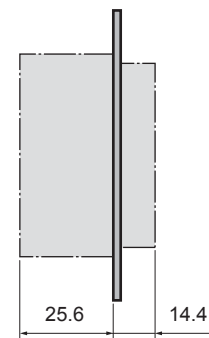

Διακόπτης δωματίου με κάρτα

Καρτοδιακόπτης 10 A
SDN19001XX

Εφαρμογές

- Προτείνεται για δωμάτια ξενοδοχείων
- Ελέγχει τα κυκλώματα φωτισμού, ηλεκτρικές συσκευές, ηλεκτρονικό εξοπλισμό κτλ.

Συνδεσμολογία

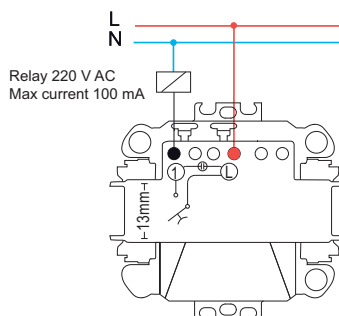

Διαστάσεις (mm)

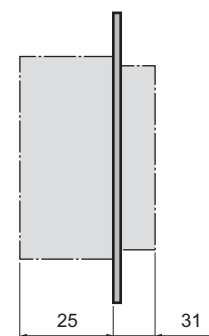

Sedna - Τεχνικές Πληροφορίες

Πρίζες πληροφορικής RJ45

Εγκατάσταση (Lexcom 125/250 UTP)

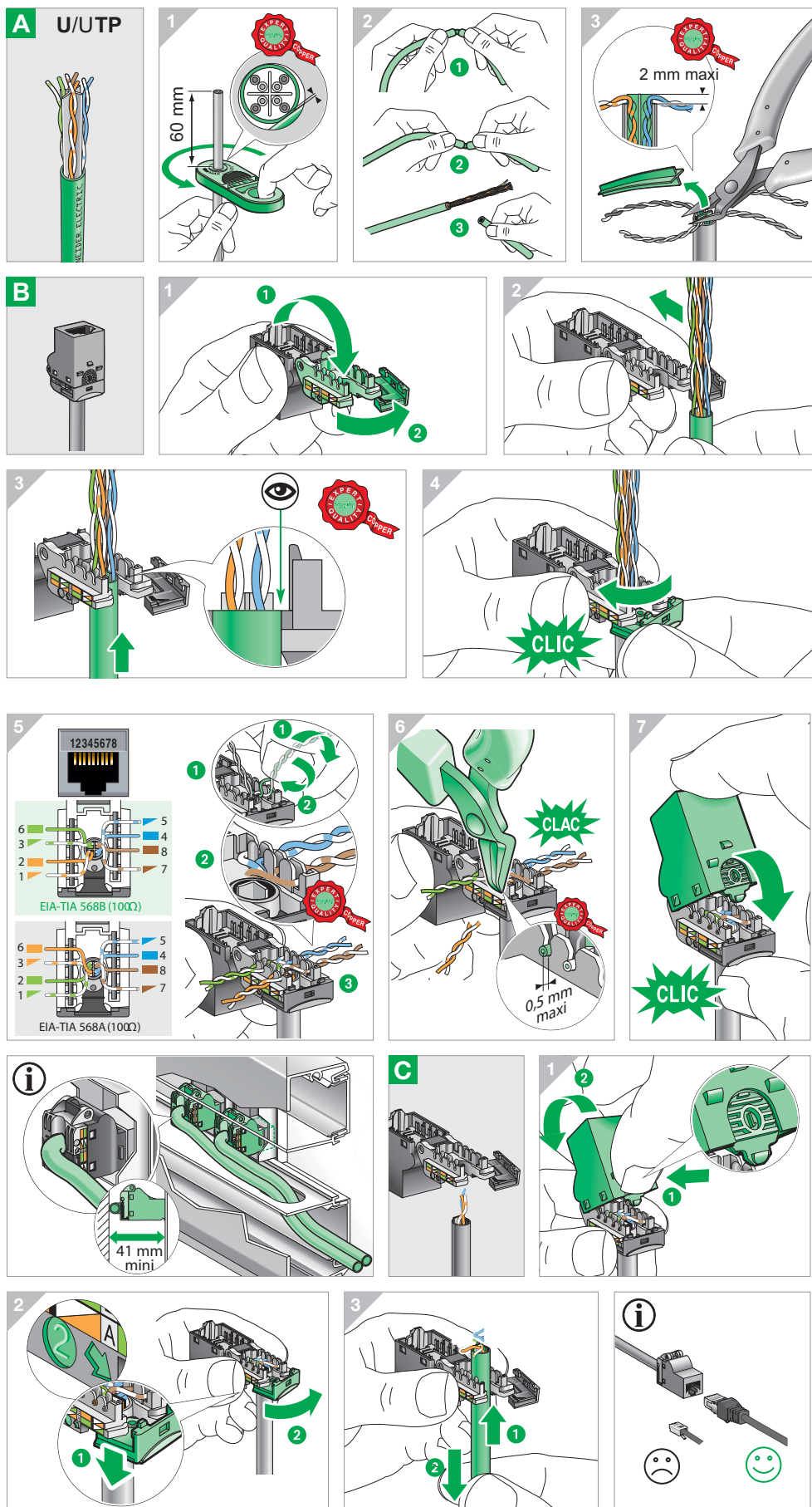

Sedna - Τεχνικές Πληροφορίες

Πρίζες TV-FM-SAT

Εφαρμογές

Οι πρίζες κεραίας προορίζονται για σύνδεση δεκτών ραδιοφώνου και τηλεόρασης, με επίγεια ή δορυφορικά αναλογικά και ψηφιακά σήματα.

Διαστάσεις (mm)

TV
TV-FM

TV

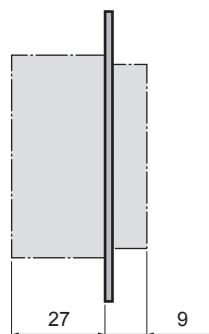

TV-SAT
TV-FM-SAT

TV/R

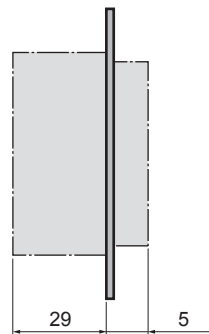

TV/SAT
TV/R/SAT
R-TV/SAT/SAT

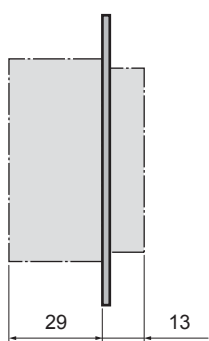

Εγκατάσταση

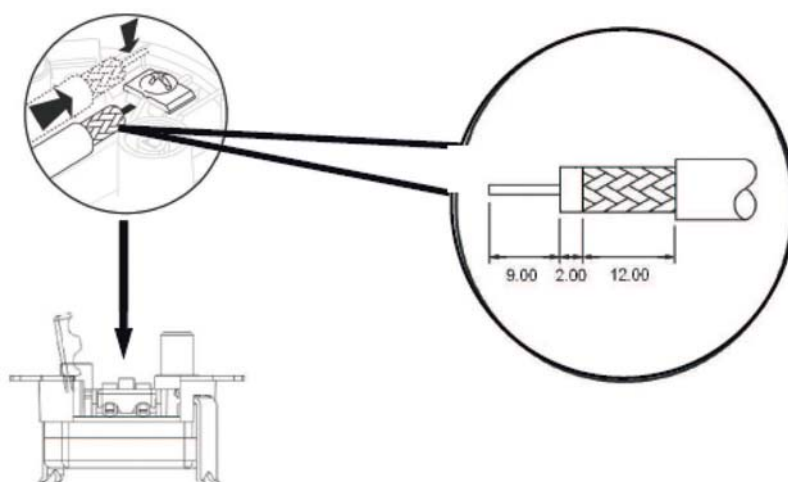
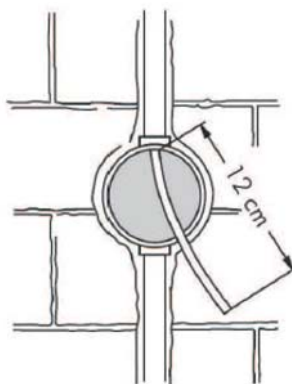

Πρίζες TV-FM-SAT

TV-FM: για συστήματα διανομής σε αστέρα

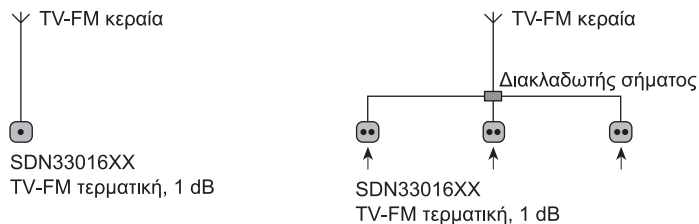

TV-FM: για συστήματα διανομής σε σειρά

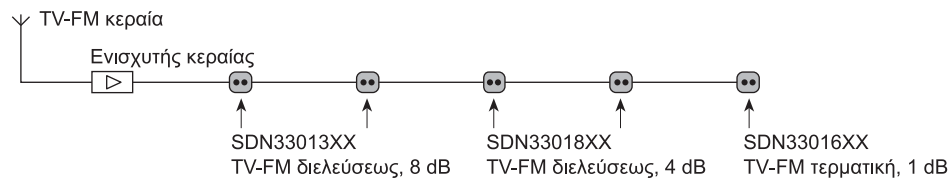
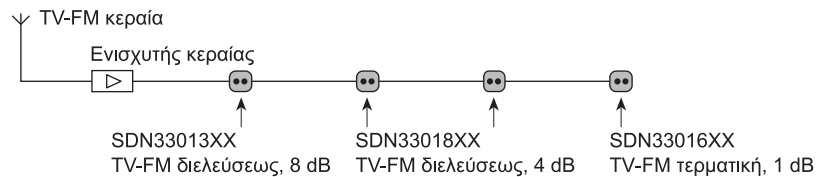
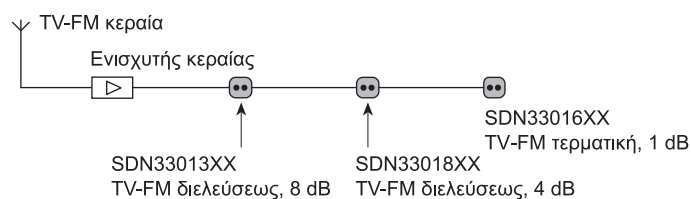
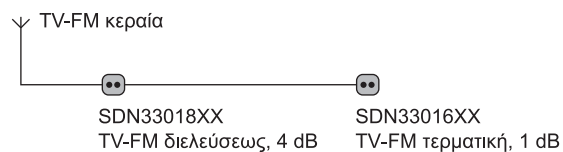

TV-SAT: για συστήματα διανομής σε σειρά

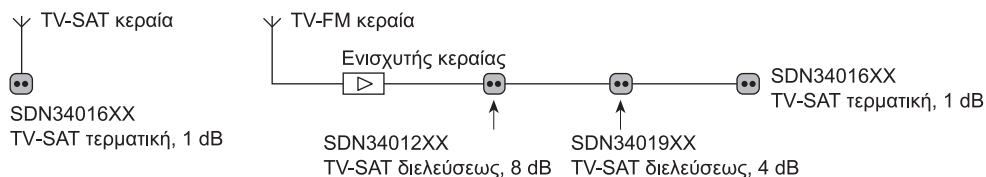

Sedna - Τεχνικές Πληροφορίες

Πρίζες TV-FM-SAT

Συνδεσμολογία

TV-FM, διέλευσης

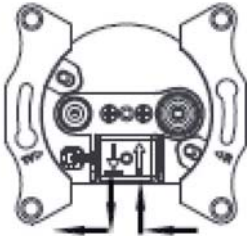

TV-FM, τερματική

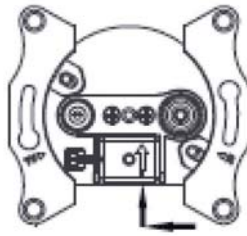

TV-SAT, διέλευσης



TV-SAT, τερματική



TV-FM-SAT, διέλευσης

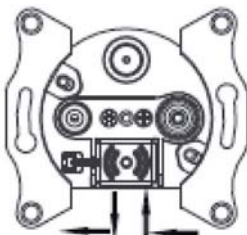

TV-FM-SAT, τερματική

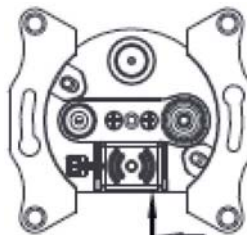

Τεχνικά χαρακτηριστικά

Πρίζες TV-FM

		SDN33018XX	SDN33013XX	SDN33016XX
		Διέλευσης	Διέλευσης	Τερματική
Απώλειες (dB)		4	8	-
Συχνότητα λειτουργίας (MHz)	TV	5-862	5-862	5-862
	FM	88-125	88-125	88-125
Εξωτερική εξασθένιση (dB)	TV	4	8	1
	FM	10	10	10
Pass through εξασθένιση (dB)		1	1	-

Πρίζες TV-SAT

		SDN34019XX	SDN34012XX	SDN34016XX
		Διέλευσης	Διέλευσης	Τερματική
Απώλειες (dB)		4	8	-
Συχνότητα λειτουργίας (MHz)	SAT	950-2400	950-2400	950-2400
	TV	5-862	5-862	5-862
Εξωτερική εξασθένιση (dB)	SAT	3	3	1
	TV	4	8	11
Pass through εξασθένιση (dB)		1	1	-

Πρίζες TV-FM-SAT

		SDN35014XX	SDN35012XX	SDN35013XX
		Διέλευσης	Διέλευσης	Τερματική
Απώλειες (dB)		4	8	-
Συχνότητα λειτουργίας (MHz)	SAT	950-2400	950-2400	950-2400
	TV	5-862	5-862	5-862
	FM	88-125	88-125	88-125
Εξωτερική εξασθένιση (dB)	SAT	3	3	1
	TV	4	8	1
	FM	10	10	10
Pass through εξασθένιση (dB)		1	1	-

Sedna - Τεχνικές Πληροφορίες

Κουτιά επίτοιχης τοποθέτησης

Πολλαπλής τοποθέτησης

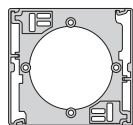

1 θέση
SDN61001xx

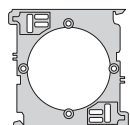
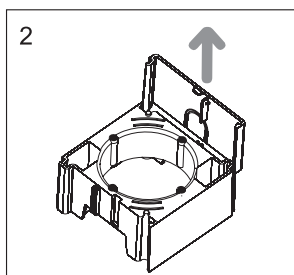
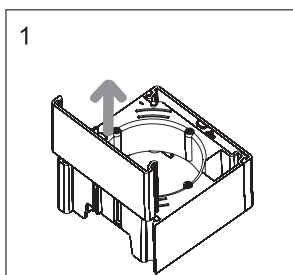

Πολλαπλών
θέσεων
SDN61002xx

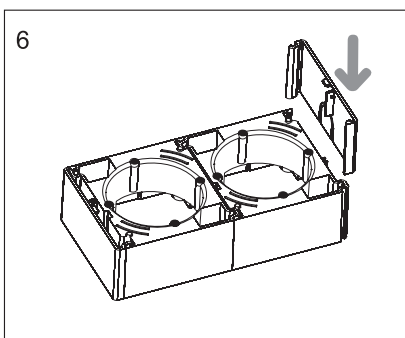
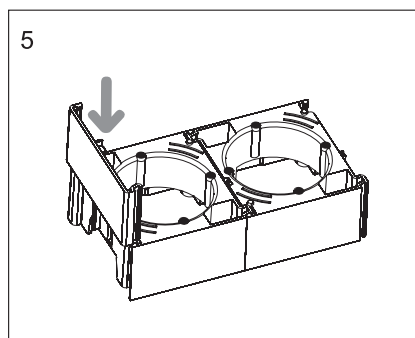
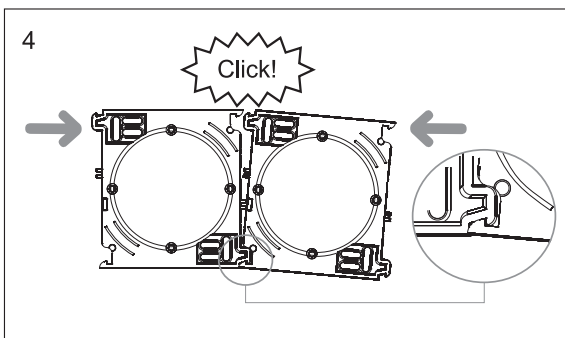
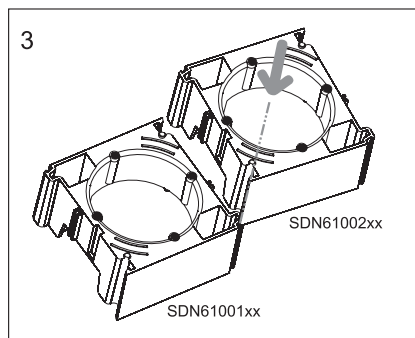

Για πρίζες TV-FM, TV-SAT ή TV-FM-SAT

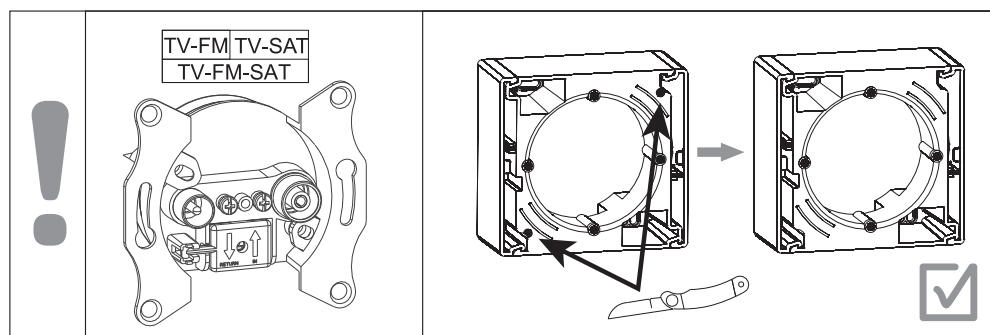

Σεδη - Τεχνικές Πληροφορίες

Πλαίσια

Διαστάσεις (mm)

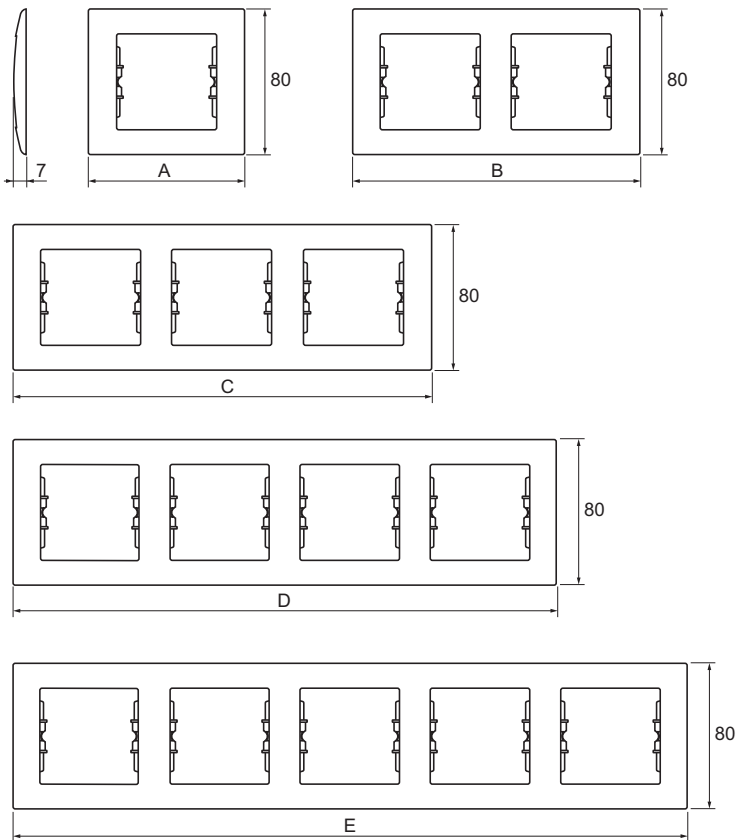

Οριζόντια πλαίσια

1 θέσης	2 θέσεων	3 θέσεων	4 θέσεων	5 θέσεων
A (mm)	B (mm)	C (mm)	D (mm)	E (mm)
85	156	227	299	370

Κάθετα πλαίσια

2 θέσεων	3 θέσεων	4 θέσεων	5 θέσεων
B (mm)	C (mm)	D (mm)	E (mm)
151	222	294	365

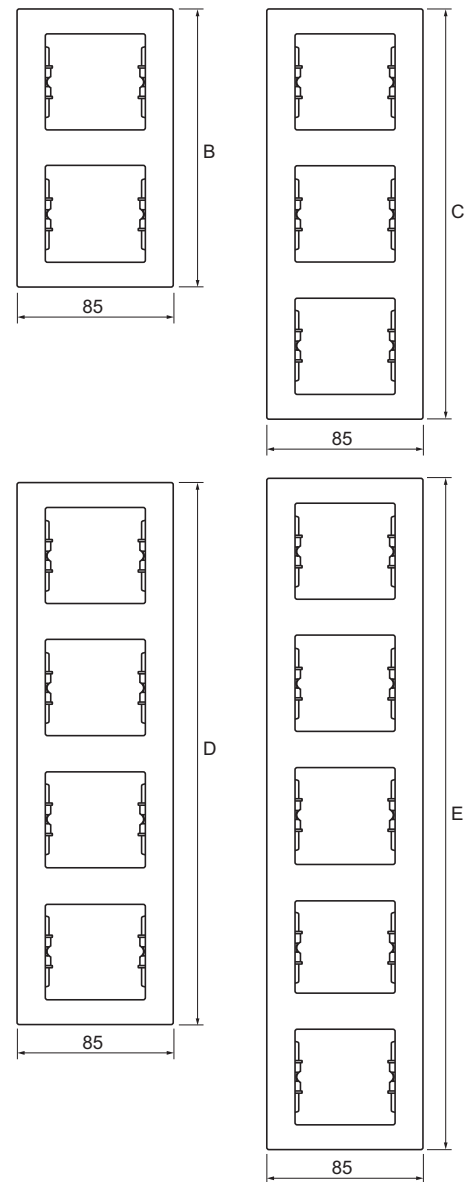

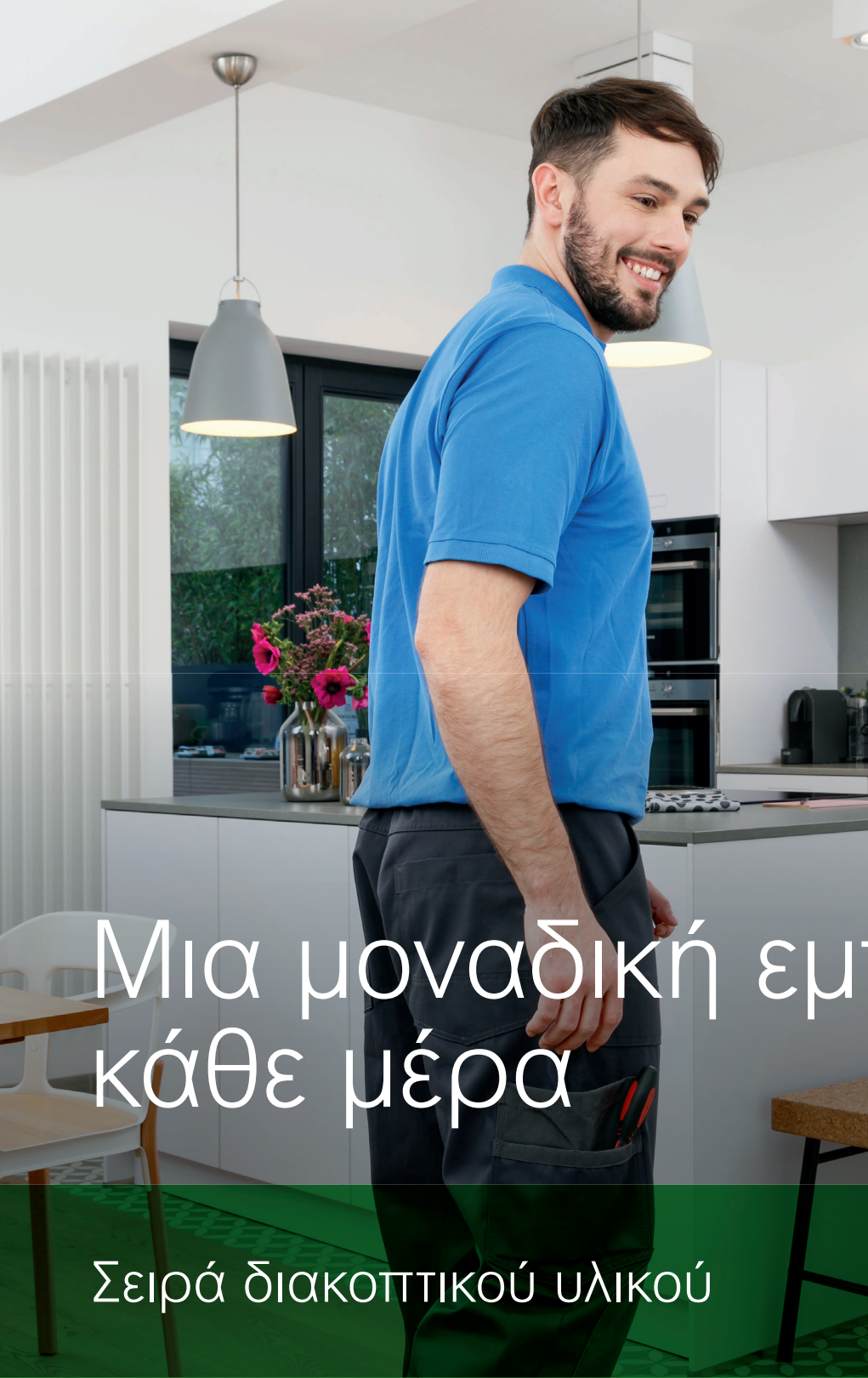

Μια μοναδική εμπειρία κάθε μέρα

Σειρά διακοπτικού υλικού

Νέα σειρά Unica

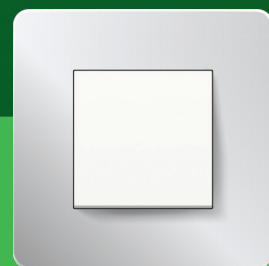

se.com/gr

Life Is On

Schneider
Electric

Ξεχωρίστε κάθε μέρα

Το διακοπτικό υλικό έχει σημαντικό αντίκτυπο στην αισθητική και την άνεση στους χώρους διαβίωσης και εργασίας. Για να εκπληρωθούν αυτά, η νέα σειρά Unica έχει σχεδιαστεί για να είναι:

Καθημερινά όμορφη, προσθέτοντας στυλ σε εσωτερικούς χώρους με κομψό σχεδιασμό.

Καθημερινά απλή, επιτρέποντας γρήγορη και εύκολη τοποθέτηση μέσω έξυπνου σχεδιασμού προϊόντος.

Όλα αυτά παρέχοντας μεγάλη ευελιξία στην εφαρμογή και τη χρήση μέσω της αρθρωτής και εύκολης τοποθέτησης.

Ποιότητα που διαρκεί

Κατασκευάζεται στο έξυπνο εργοστάσιο Puente la Reina της Schneider Electric στην Ισπανία, ένα κέντρο αριστείας και τεχνογνωσίας. Η νέα σειρά Unica είναι εναρμονισμένη με τα υψηλότερα πρότυπα ποιότητας. Υψηλή αξιοπιστία, ανθεκτικότητα και αισθητική που αποτελούν την υπογραφή της νέας σειράς Unica.



Unica Studio

Προσθέστε χαρακτήρα σε εσωτερικούς χώρους.



Απολαύστε το διαχρονικό σχέδιο που ταιριάζει εύκολα με διαφορετικούς τύπους εσωτερικών χώρων, από μινιμαλιστικό έως παραδοσιακό.

Η σειρά Unica Studio διατίθεται σε δύο εκδόσεις.

Τα πλαίσια ενός όγκου διατίθενται σε συμπαγή χρώματα (λευκό, μπεζ, αλουμίνιο και ανθρακί).

Η έκδοση διπλού όγκου έχει πλαίσια που συντίθενται από ένα χρωματιστό ή μεταλλικό στρώμα πάνω από μια λευκή, μπεζ ή μαύρη βάση (δείτε Unica Studio Color και Unica Studio Metal).

Πλαίσια ενός όγκου

Τα λευκά και μπεζ πλαίσια έχουν γυαλισμένη επιφάνεια για ωραίο γυαλιστερό φινίρισμα και είναι κατάλληλα για πιο ανοιχτόχρωμους εσωτερικούς χώρους με φωτεινότερα χρώματα τοίχων.

Τα φινιρίσματα από ανθρακί και αλουμίνιο λειτουργούν για πιο σκούρους εσωτερικούς χώρους ή ως έντονες χρωματικές πινελιές. Τα ανθρακί πλαίσια έχουν αίσθηση απαλής αφής, ενώ τα αλουμινένια προσθέτουν λίγη λάμψη.



Unica Studio
Λευκό

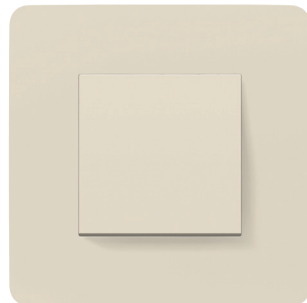

Unica Studio
Μπεζ



Unica Studio
Ανθρακί

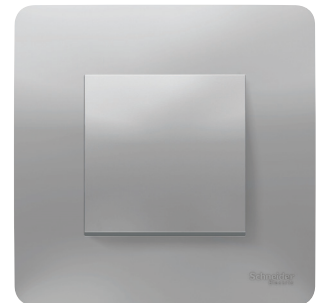

Unica Studio
Αλουμίνιο

Unica Studio Color

Αναζωογονήστε κάθε δωμάτιο με μια πινελιά χρώματος.

Με επτά διαθέσιμα χρώματα – από απαλά και ανοιχτά, έως έντονα και ζωντανά – η σειρά Unica Studio Color προσφέρει μια απόχρωση που συμπληρώνει κάθε διακόσμηση ή στυλ. Προσθέστε σε αυτό ένα μοντέρνο σχήμα, λείο ή κυρτό, και έχετε τους τέλειους διακόπτες.



Unica Studio Color
Light grey

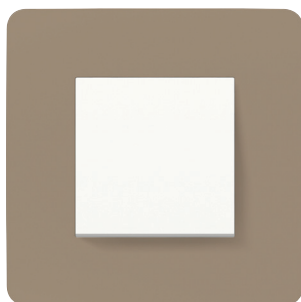

Unica Studio Color
Taupe

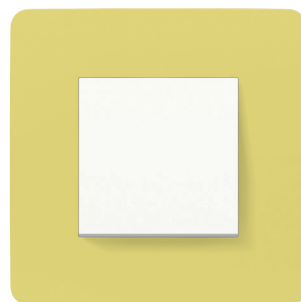

Unica Studio Color
Light green

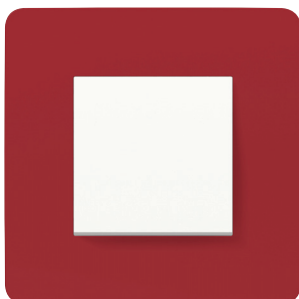

Unica Studio Color
Κόκκινο

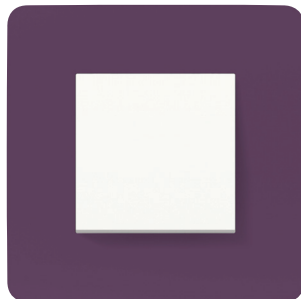

Unica Studio Color
Plum

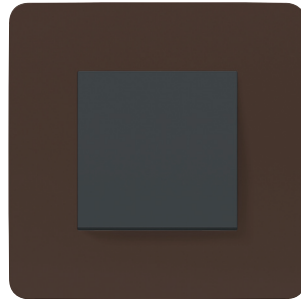

Unica Studio Color
Chocolate

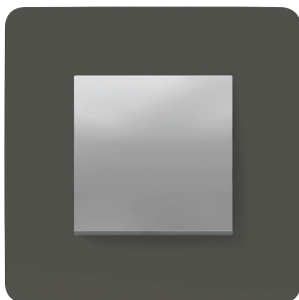

Unica Studio Color
Dark grey

Τα πλαίσια διπλού όγκου της Unica Studio Color έχουν μεταλλικά σωματίδια που προστίθενται στις δύο στρώσεις χρώματος για αίσθηση βάθους στα χρώματα τα οποία δημιουργούν μια πιο δυναμική εμφάνιση.

Unica Studio Outline

Εμπλουτίστε τα σχέδιά σας με έναν ήπιο χρωματικό τόνο.

Με την πρώτη ματιά, τα πλαίσια Unica Studio Outline χαρακτηρίζονται ως ουδέτερα. Με μια πιο προσεκτική ματιά αποκαλύπτουν ένα φλερτ χρώματος. Δέκα χρώματα περιγράμματος, από ζωηρό κίτρινο έως σοβαρό γκρι, βοηθούν στην αναβάθμιση των εσωτερικών σχεδίων διατηρώντας τα καλά ισορροπημένα.



Unica Studio Outline
Λευκό



Unica Studio Outline
Κίτρινο



Unica Studio Outline
Κόκκινο



Unica Studio Outline
Plum



Unica Studio Outline
Chocolate



Unica Studio Outline
Light grey



Unica Studio Outline
Grey



Unica Studio Outline
Αλουμίνιο



Unica Studio Outline
Μπεζ



Unica Studio Outline
Ανθρακί

Unica Studio Metal

Δώστε στους εσωτερικούς χώρους του σπιτιού ένα μοντέρνο πλεονέκτημα.

Η σειρά Unica Studio Metal διαθέτει πέντε μεταλλικά φινιρίσματα που συνδυάζουν ποιότητα και στιβαρότητα με κομψό σχεδιασμό.

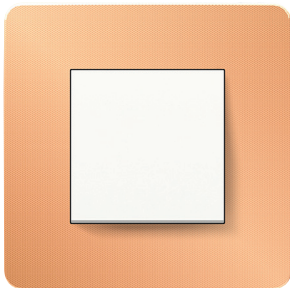

Unica Studio Metal
Copper

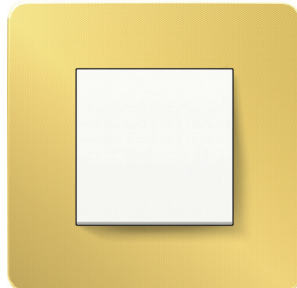

Unica Studio Metal
Gold

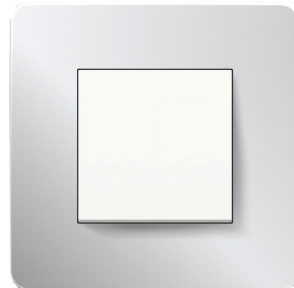

Unica Studio Metal
Λευκό Αλουμίνιο

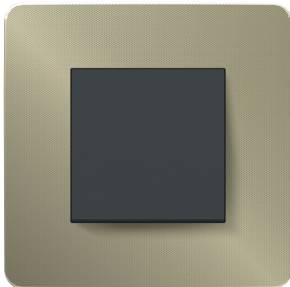

Unica Studio Metal
Bronze

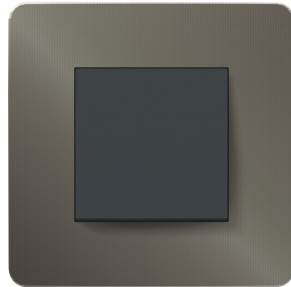

Unica Studio Metal
Dark Αλουμίνιο

Unica Pro

Τέλεια ισορροπία στυλ και λειτουργικότητας.

Signature design: με ένα δαχτυλίδι που περιβάλλει το πλαίσιο για να το διαχωρίζει από τον τοίχο. Διαθέσιμο σε λευκό, αλουμίνιο, και ανθρακί. Κυρτά άνω και κάτω ώστε να αποτρέπεται η συσσώρευση σκόνης.



Unica Pro
Λευκό



Unica Pro
Αλουμίνιο



Unica Pro
Ανθρακί



Antibacterial

Η σειρά Unica Pro περιλαμβάνει επίσης πλαίσια και μηχανισμούς Antibacterial για εφαρμογές με υψηλές απαιτήσεις υγιεινής και ασφάλειας.

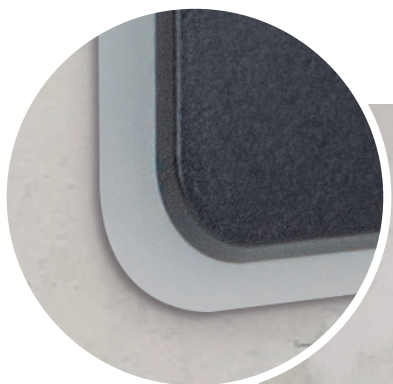

10 AX - 250 V AC Διακόπτες

	Απλός Διακόπτης	Αλέ-ρετούρ	Αλέ-ρετούρ με σύνδεση ουδετέρου (για λυχνίες)	Μεσαίος αλέ-ρετούρ	Κομματαέρ	Διπλός αλέ-ρετούρ
2 στοιχείων						
<input type="checkbox"/> λευκό	NU320118	NU320318	NU320318S	NU320518	NU321118	NU321318
<input type="checkbox"/> αλουμίνιο	NU320130	NU320330	NU320330S	NU320530	NU321130	NU321330
<input type="checkbox"/> μπεζ	NU320144	NU320344	-	NU320544	NU321144	NU321344
<input type="checkbox"/> ανθρακί	NU320154	NU320354	NU320354S	NU320554	NU321154	NU321354
1 στοιχείου						
<input type="checkbox"/> λευκό	NU310118	NU310318	NU310318S	NU310518	-	-
<input type="checkbox"/> αλουμίνιο	NU310130	NU310330	NU310330S	NU310530	-	-
<input type="checkbox"/> μπεζ	NU310144	NU310344	-	NU310544	-	-
<input type="checkbox"/> ανθρακί	NU310154	NU310354	NU310354S	NU310554	-	-

Χαρακτηριστικά

- Σύνδεση: με αυτόματους ακροδέκτες
- Καλώδια: 1 με 2.5 mm²
- Λυχνίες: NU9825A, NU9823AM και NU9825AZ LED

Ειδικό διακόπτες

	20 A 2 πόλοι	32 A 2 πόλοι με ενδεικτική λυχνία
2 στοιχείων		
<input type="checkbox"/> λευκό	NU322518	NU323218S
<input type="checkbox"/> αλουμίνιο	-	NU323230S
<input type="checkbox"/> μπεζ	-	NU323244S
<input type="checkbox"/> ανθρακί	-	NU323254S
Χαρακτηριστικά		
	<ul style="list-style-type: none"> • Σύνδεση: με βίδες • Καλώδια: μέχρι 4 mm² 	<ul style="list-style-type: none"> • Σύνδεση: με βίδες • Καλώδια: μέχρι 6 mm²

10 A - 250 V AC μπουτόν

NO			NO/NC		NO με λυχνία προσανατολισμού		
Απλό μπουτόν	Με σύμβολο κουδουνιού	Με σύμβολο λυχνίας	Απλό μπουτόν	Με θέση ετικέτας	Απλό μπουτόν	Με σύμβολο κουδουνιού	Με σύμβολο λυχνίας

2 στοιχείων

<input type="checkbox"/> λευκό	NU320618	NU320618C	NU320618L	NU323618	NU324620	NU320618N	NU320618CN	NU320618LN
<input type="checkbox"/> αλουμίνιο	NU320630	NU320630C	NU320630L	NU323630	NU324630	NU320630N	NU320630CN	NU320630LN
<input type="checkbox"/> μπεζ	NU320644	-	-	-	-	NU320644N	NU320644CN	-
<input type="checkbox"/> ανθρακί	NU320654	NU320654C	NU320654L	NU323654	NU324654	NU320654N	NU320654CN	NU320654LN

1 στοιχείου

<input type="checkbox"/> λευκό	NU310618	NU310618C	NU310618L	NU313618	-	NU310618N	-	-
<input type="checkbox"/> αλουμίνιο	NU310630	NU310630C	NU310630L	NU313630	-	NU310630N	-	-
<input type="checkbox"/> μπεζ	NU310644	-	-	-	-	NU310644N	-	-
<input type="checkbox"/> ανθρακί	NU310654	NU310654C	NU310654L	NU313654	-	NU310654N	-	-

Χαρακτηριστικά

- Σύνδεση με αυτόματους ακροδέκτες
- Καλώδια 1 με 2.5 mm²
- Λυχνίες: NU9825A, NU9823AM και NU9825AZ LED

Λυχνίες

LED	12-24 V DC	250 V AC	
	Λευκή	Κόκκινη	Λευκή
	NU9823AM	NU9825A	NU9825AZ

Χαρακτηριστικά

Κατανάλωση	0.15 mA	1.5 mA	0.05 mA
------------	---------	--------	---------

Έλεγχος ρολών/τεντών

10 A	Μπουτόν	Διακόπτης
1 στοιχείου		
		
<input type="checkbox"/> λευκό	NU310718SC	NU310818SC
<input type="checkbox"/> αλουμίνιο	NU310730SC	NU310830SC
<input type="checkbox"/> μπλεζ	NU310744SC	NU310844SC
<input type="checkbox"/> ανθρακί	NU310754SC	NU310854SC
Χαρακτηριστικά		
<ul style="list-style-type: none"> • Σύνδεση: με βίδες • Καλώδια: 1 με 2.5 mm² 		

	Μπουτόν 6 A	10 A	Διακόπτης 6 A
2 στοιχείων			
			
<input type="checkbox"/> λευκό	NU320718	NU323718	NU320818
<input type="checkbox"/> αλουμίνιο	NU320730	NU323730	NU320830
<input type="checkbox"/> μπλεζ	NU320744	-	NU320844
<input type="checkbox"/> ανθρακί	NU320754	NU323754	NU320854
Χαρακτηριστικά			
<ul style="list-style-type: none"> • Σύνδεση: με αυτόματους ακροδέκτες • Καλώδια: 1 με 2.5 mm² 			

Διακόπτες με κλειδί

	Μπουτόν - 16 A
2 στοιχείων	
	
<input type="checkbox"/> λευκό	NU373118
<input type="checkbox"/> αλουμίνιο	NU373130
<input type="checkbox"/> ανθρακί	NU373154
Χαρακτηριστικά	
<ul style="list-style-type: none"> • 3 θέσεων 	

Stop ασφαλείας

	Με κλειδί - 10 A	Μανιτάρι - 10 A
2 στοιχείων		
		
<input type="checkbox"/> κίτρινο	ALB45032	ALB45033

Διακόπτες ελέγχου δωματίου σε ξενοδοχείο

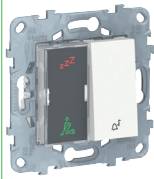
	Διακόπτης DND/MUR	Ένδειξη δωματίου DND/MUR και κουδούνι
2 στοιχείων		
		
<input type="checkbox"/> λευκό	NU521718	NU577718
<input type="checkbox"/> αλουμίνιο	NU521730	NU577730
<input type="checkbox"/> μπλεζ	NU521744	NU577744
<input type="checkbox"/> ανθρακί	NU521754	NU577754

Παραδίδονται με βάσεις στήριξης.

Καρτοδιακόπτης

	NO/NC - 10 A
2 στοιχείων	
	
<input type="checkbox"/> λευκό	NU328318
<input type="checkbox"/> αλουμίνιο	NU328330
<input type="checkbox"/> μπλεζ	NU328344
<input type="checkbox"/> ανθρακί	NU328354

Ηλεκτρονικός καρτοδιακόπτης

	8 A
	
<input type="checkbox"/> λευκό	NU354018
<input type="checkbox"/> αλουμίνιο	NU354030
<input type="checkbox"/> ανθρακί	NU354054
Χαρακτηριστικά	
<ul style="list-style-type: none"> • 8 A • 10 δευτερόλεπτα καθυστέρηση 	

Έλεγχος ανεμιστήρα

	Αλέ-ρετούρ 10 A	Αλέ-ρετούρ On/Off - 10 A
2 στοιχείων		
		
<input type="checkbox"/> λευκό	NU320320VMC	NU321418
<input type="checkbox"/> αλουμίνιο	NU320330VMC	NU321430
<input type="checkbox"/> ανθρακί	NU320354VMC	NU321454





Μπουτόν με κορδόνι

	NO/NC - 10 A
2 στοιχείων	
	
<input type="checkbox"/> λευκό	NU322620
<input type="checkbox"/> αλουμίνιο	NU322630
<input type="checkbox"/> μπλεζ	NU322644
<input type="checkbox"/> ανθρακί	NU322654
Χαρακτηριστικά	
<ul style="list-style-type: none"> • Σύνδεση με αυτόματους ακροδέκτες • Καλώδια: 1 με 2.5 mm² 	



Φωτιστικό κομοδίνου

	Λάμπα με USB τύπου A
	
<input type="checkbox"/> λευκό	NU360318
<input type="checkbox"/> αλουμίνιο	NU360330
<input type="checkbox"/> μπλεζ	NU360344
<input type="checkbox"/> ανθρακί	NU360354
Χαρακτηριστικά	
<ul style="list-style-type: none"> • Λυχνία 2 W • USB 5 V DC - max 2.1 A 	

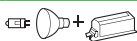
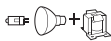
Dimmers

	Universal	Στοιχείο προσαρμογής LED
2 στοιχείων		
		
<input type="checkbox"/> λευκό	NU351418	
<input type="checkbox"/> αλουμίνιο	NU351430	
<input type="checkbox"/> ανθρακί	NU351454	
<input type="checkbox"/> μπεζ	NU551444 (με βάση στήριξης)	
Στοιχείο προσαρμογής φορτίου		CCT90501
Μέγιστο φορτίο		
LED 230 V 		RC: 5...100 VA RL : 5...20 VA
Λάμπα πυρακτώσεως 230 V 		5...200 W
Λάμπα αλογόνου 230 V 		5...150 W
LV λάμπες αλογόνου 12 V  ηλεκτρονικός μετασχηματιστής		5...150 VA
12 V  σιδηρομαγνητικός μετασχηματιστής		5...150 VA
Χαρακτηριστικά		
<ul style="list-style-type: none"> • Έλεγχος από συμβατικά μπουτόν • Αυτόματη αναγνώριση φορτίου • Σύνδεση χωρίς ουδέτερο • Αυτόματοι ακροδέκτες • Μνήμη • Αυτόματη προστασία υπερφόρτισης, υπερθέρμανσης, βραχυκυκλώματος 		<ul style="list-style-type: none"> • Τροφοδοσία: 230 VAC • Απώλειες: 2 W max.





Θερμοστάτες

	Χώρου - 8 A	Ενδοδαπέδιας - 10 A
2 στοιχείων		
		
<input type="checkbox"/> λευκό	NU350118	NU350318
<input type="checkbox"/> αλουμίνιο	NU350130	NU350330
<input type="checkbox"/> μπεζ	NU350144	NU350344
<input type="checkbox"/> ανθρακί	NU350154	NU350354
Χαρακτηριστικά		
<ul style="list-style-type: none"> • Για ψύξη/θέρμανση • Εύρος: +5 έως +45 °C 		<ul style="list-style-type: none"> • Εύρος: +5 έως +45°C • Πράσινο LED τροφοδοσίας • Κόκκινο LED θέρμανσης • Συνοδεύεται από αισθητήρα με καλώδιο 4 m

Μηχανισμοί

Μηχανισμοί διαμόρφωσης συνθηκών άνεσης

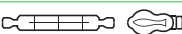
Ανιχνευτές κίνησης

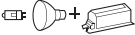
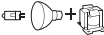
		10 A
2 στοιχείων		
		
<input type="checkbox"/> λευκό		NU352518
<input type="checkbox"/> αλουμίνιο		NU352530
<input type="checkbox"/> ανθρακί		NU352554
<input type="checkbox"/> μπεζ		NU552544 (με βάση στήριξης)
Μέγιστο φορτίο		
LED 230 V		200 W
Λάμπα πυρακτώσεως 230 V		2200 W
Λάμπα αλογόνου 230 V		2000 W
Μοτέρ (μονοφασικό) 230 V		1000 VA
LV Λάμπες ηλεκτρονικός αλογόνου μετασχηματιστής 12 V		1050 VA
		500 VA
Χαρακτηριστικά		
<ul style="list-style-type: none"> • Ακροδέκτες με βίδες • Σύνδεση με ουδέτερο • Γωνία ανίχνευσης: 160° • Περιοχή ανίχνευσης: 8m • Έλεγχος από μπουτόν • Αυτόματη αναγνώριση φορτίου • Ενσωματωμένο μπουτόν • Χρονοκαθυστέρηση: 1...30 λεπτά • Λειτουργία Master/slave για μεγάλους χώρους 		



Χρονοδιακόπτες

		10 A
2 στοιχείων		
		
<input type="checkbox"/> λευκό		NU353518
<input type="checkbox"/> αλουμίνιο		NU353530
<input type="checkbox"/> ανθρακί		NU353554
<input type="checkbox"/> μπεζ		NU553544 (με βάση στήριξης)
Χαρακτηριστικά		
<ul style="list-style-type: none"> • Χρονοκαθυστέρηση 5 λεπτά έως 8 ώρες • LED λειτουργίας • 3 καλωδίων (με ουδέτερο) 		

Φωτιστικό ασφαλείας





2 στοιχείων	
	
NU3776	
Χαρακτηριστικά	
<ul style="list-style-type: none"> • 45 lux / 25 cm • Ενσωματωμένη μπαταρία • 230 V AC 	

Κουδούνια



		Buzzer (Βομβητής)	Ηλεκτρονικό κουδούνι
2 στοιχείων			
			
<input type="checkbox"/> λευκό		NU378518	NU378618
<input type="checkbox"/> αλουμίνιο		NU378530	NU378630
<input type="checkbox"/> μπεζ		NU378544	NU378644
<input type="checkbox"/> ανθρακί		NU378554	NU378654
Χαρακτηριστικά			
<ul style="list-style-type: none"> • 230 V AC, 50/60 Hz • 76 με 80 dB/1m • 70 dB/1m • 5 μελωδίες 			

Ενδεικτικές λυχνίες

		12-24 V DC	230 V AC
2 στοιχείων			
			
		NU3773	NU3772
1 στοιχείου			
			
		NU3774	NU3775
<ul style="list-style-type: none"> • Παραδίδονται με πράσινη και κόκκινη σήμανση 			

90°	Ασφαλείας με αυτόματους ακροδέκτες	Ασφαλείας με βίδες	Ασφαλείας με καπάκι	Απλή με USB
2 στοιχείων				
				
<input type="checkbox"/> λευκό	NU305718	-	NU303718TA	NU301718
<input type="checkbox"/> αλουμίνιο	NU305730	-	NU303730TA	NU301730
<input type="checkbox"/> μπλεζ	NU305744	-	NU303744TA	NU301744
<input type="checkbox"/> ανθρακί	NU305754	-	NU303754TA	NU301754
<input type="checkbox"/> πορτοκαλί	-	NU303761	-	-
<input type="checkbox"/> κόκκινο	NU305703	-	-	-
<input type="checkbox"/> πράσινο	-	NU303706	-	-
Χαρακτηριστικά				
<ul style="list-style-type: none"> • 2P+E - 16 A - 250 V 			<ul style="list-style-type: none"> • 2P+E - 16 A - 250 V • Με αυτόματους ακροδέκτες • Απόδοση ενέργειας USB: 5 V 	

Διπλή πρίζα	
	
<input type="checkbox"/> λευκό	NU206718
<input type="checkbox"/> αλουμίνιο	NU206730
<input type="checkbox"/> μπλεζ	NU206744
<input type="checkbox"/> ανθρακί	NU206754
Χαρακτηριστικά	
<ul style="list-style-type: none"> • Με βίδες • 2P+E - 16 A - 250 V 	

45°	Ασφαλείας	Ασφαλείας με ενδεικτική λυχνία
4 στοιχείων	Με αυτόματους ακροδέκτες	Με βίδες (1)
		
<input type="checkbox"/> λευκό	NU306618	-
<input type="checkbox"/> αλουμίνιο	NU306630	-
<input type="checkbox"/> ανθρακί	NU306654	-
<input type="checkbox"/> κόκκινο	NU306603	-
<input type="checkbox"/> πράσινο	-	NU306706AS
<input type="checkbox"/> πορτοκαλί	-	NU306761AS
Χαρακτηριστικά		
<ul style="list-style-type: none"> • 2P+E - 16 A - 250 V (1) Με βίδες και αυτόματους IPT ακροδέκτες 		

45°	Ασφαλείας
6 στοιχείων	Με αυτόματους ακροδέκτες
	
<input type="checkbox"/> λευκό	NU307618
<input type="checkbox"/> αλουμίνιο	NU307630
<input type="checkbox"/> ανθρακί	-
<input type="checkbox"/> κόκκινο	NU307603
Χαρακτηριστικά	
<ul style="list-style-type: none"> • 2P+E - 16 A - 250 V 	

Εξάρτημα διασύνδεσης πριζών NU30x6xx



NU9091

Χαρακτηριστικά

- Σετ των 10

British πρίζες ασφαλείας με βίδες

13A	
2 στοιχείων	
	
<input type="checkbox"/> λευκό	NU304518
<input type="checkbox"/> αλουμίνιο	NU304530
<input type="checkbox"/> μπεζ	NU304544
<input type="checkbox"/> ανθρακί	NU304554
Χαρακτηριστικά	
<ul style="list-style-type: none"> • 2P+E - 13A 	

Πρίζες ξυριστικής μηχανής

20 VA	
	
<input type="checkbox"/> λευκό	MGU5.064.18
<input type="checkbox"/> αλουμίνιο	MGU5.064.30
Χαρακτηριστικά	
<ul style="list-style-type: none"> • 3 στοιχείων • Τάση εισόδου: 240 V • Ισχύς: 115/240 V • Με ενσωματωμένο μετασχηματιστή 	









Πλακίδια για πρίζες

2 στοιχείων	
	
<input type="checkbox"/> λευκό	NU903718
<input type="checkbox"/> αλουμίνιο	NU903730
<input type="checkbox"/> μπεζ	NU903744
<input type="checkbox"/> ανθρακί	NU903754











Πλακίδια για πρίζες Unica MGUx.xxx.xx

2 στοιχείων	
	
<input type="checkbox"/> λευκό	NU903718U
<input type="checkbox"/> αλουμίνιο	NU903730U
<input type="checkbox"/> μπεζ	NU903744U
<input type="checkbox"/> ανθρακί	NU903754U

Μηχανισμοί USB φορτιστές

	Τύπου A	Τύπου A+C	Τύπου C			
2 στοιχείων						
						
<input type="checkbox"/> λευκό	NU341818	NU301818	NU301918	NU501318	NU501418	NU301718
<input type="checkbox"/> αλουμίνιο	NU341830	NU301830	NU301930	NU501330	NU501430	NU301730
<input type="checkbox"/> μπλε	NU341844	NU501844	NU301944	-	-	NU301744
<input type="checkbox"/> ανθρακί	NU341854	NU301854	NU301954	NU501354	NU501454	NU301754
1 στοιχείου						
						
<input type="checkbox"/> λευκό	NU342818	NU301618	-	-	-	-
<input type="checkbox"/> αλουμίνιο	NU342830	NU301630	-	-	-	-
<input type="checkbox"/> μπλε	NU342844	NU301644	-	-	-	-
<input type="checkbox"/> ανθρακί	NU342854	NU301654	-	-	-	-
Χαρακτηριστικά						
	<ul style="list-style-type: none"> • NU3418xx Ισχύς: 5 V DC - max 2.1 A • NU3428xx Ισχύς: 5 V DC - 1 A 	<ul style="list-style-type: none"> • NU3018xx Ισχύς: 5 V DC - max 2.4 A • NU3016xx Ισχύς: 12 W 5 V DC - 2.4 max για κάθε θύρα 	<ul style="list-style-type: none"> • Ισχύς: 18 W 5V DC - 2.4 max για κάθε θύρα 	<ul style="list-style-type: none"> • Ισχύς: Τύπος C 45 W + Τύπος A 7.5 W 	<ul style="list-style-type: none"> • Ισχύς: 65 W 	<ul style="list-style-type: none"> • 2P+E - 16 A - 250 V • Με αυτόματους ακροδέκτες • Ισχύς USB: 5 V • Ισχύς: 10.5 W

RJ45 Πρίζες πληροφορικής

	Cat.5E UTP	Cat.6 UTP	Cat.6 STP	Με κλίση	Cat.6 FTP	Cat.6A UTP	Cat.6A FTP
2 στοιχείων							
							
<input type="checkbox"/> λευκό	NU341118	NU341518	NU341718	NU340718	NU341918	-	NU344918
<input type="checkbox"/> αλουμίνιο	NU341130	NU341530	NU341730	NU340730	NU341930	-	NU344930
<input type="checkbox"/> μπεζ	NU341144	NU341544	-	-	-	-	NU344944
<input type="checkbox"/> ανθρακί	NU341154	NU341554	NU341754	NU340754	NU341954	-	NU344954
							
<input type="checkbox"/> λευκό	NU342018	-	NU342618	-	-	-	-
<input type="checkbox"/> αλουμίνιο	NU342030	-	NU342630	-	-	-	-
<input type="checkbox"/> ανθρακί	NU342054	-	NU342654	-	-	-	-
1 στοιχείου							
							
<input type="checkbox"/> λευκό	NU341018	NU341418	NU341618	NU340618	NU344718	-	NU344818
<input type="checkbox"/> αλουμίνιο	NU341030	NU341430	NU341630	NU340630	NU344730	-	NU344830
<input type="checkbox"/> μπεζ	NU341044	NU341444	NU341644	-	-	-	NU344844
<input type="checkbox"/> ανθρακί	NU341054	NU341454	NU341654	NU340654	NU344754	-	NU344854
4 στοιχείων							
							
<input type="checkbox"/> λευκό	NU347818	NU348218	-	-	-	NU348418	-
							
<input type="checkbox"/> λευκό	NU347918	NU348318	-	-	-	NU348518	
Χαρακτηριστικά							
<ul style="list-style-type: none"> • Πρίζα Actassi S-One 							

RJ45 Πλακίδια - Αντάπτορες

	Για βύσμα S-One RJ45		Για βύσμα Keystone/Systimax RJ45	
	Με κλίση		Με κλίση	
2 στοιχείων				
<input type="checkbox"/> λευκό	NU941118	NU940718	NU946118	NU946418
<input type="checkbox"/> αλουμίνιο	NU941130	NU940730	NU946130	NU946430
<input type="checkbox"/> μπλε	NU941144	-	NU946144	-
<input type="checkbox"/> ανθρακί	NU941154	NU940754	NU946154	NU946454
<input type="checkbox"/> λευκό	NU942218 (1)	NU942418 (1)	-	-
<input type="checkbox"/> αλουμίνιο	NU942230 (1)	NU942430 (1)	-	-
<input type="checkbox"/> ανθρακί	NU942254 (1)	NU942454 (1)	-	-
<input type="checkbox"/> λευκό	NU942018	-	-	-
<input type="checkbox"/> αλουμίνιο	NU942030	-	-	-
<input type="checkbox"/> ανθρακί	NU942054	-	-	-
1 στοιχείου				
<input type="checkbox"/> λευκό	NU941018	NU940618	NU946018	-
<input type="checkbox"/> αλουμίνιο	NU941030	NU940630	NU946030	-
<input type="checkbox"/> μπλε	NU941044	-	NU946044	-
<input type="checkbox"/> ανθρακί	NU941054	NU940654	NU946054	-
4 στοιχείων				
<input type="checkbox"/> λευκό	NU947818	-	NU946218	-
<input type="checkbox"/> αλουμίνιο	NU947830	-	NU946230	-
<input type="checkbox"/> ανθρακί	NU947854	-	NU946254	-
<input type="checkbox"/> λευκό	NU947918	-	NU946318	-
<input type="checkbox"/> αλουμίνιο	NU947930	-	NU946330	-
<input type="checkbox"/> ανθρακί	NU947954	-	NU946354	-

(1) Τύπου: DPM

Πλακίδια οπτικής ίνας

	SC/SC APC μονό	SC/SC APC διπλό
	2 στοιχείων	
<input type="checkbox"/> λευκό	NU943918	NU943818
<input type="checkbox"/> αλουμίνιο	NU943930	NU943830
<input type="checkbox"/> ανθρακί	NU943954	NU943854
Χαρακτηριστικά		
<ul style="list-style-type: none"> • Συμβατά με SC simplex και duplex αντάπτορες • Συμβατά με Actassy optical fibre αντάπτορες: <ul style="list-style-type: none"> - SC Duplex multi mode αντάπτορες: κωδ. VDIB6031001 και VDIB6031002 - SC Duplex single mode αντάπτορες: κωδ. VDIB6032001 και VDIB6032002 - SC APC Duplex single mode αντάπτορες: κωδ. VDIB6082001 - SC APC Simplex single mode αντάπτορες: κωδ. VDIB6072001 		

Πριζάκια πληροφορικής RJ45 για S-One αντάπτορες

Κωδικός	Περιγραφή
VDIB17725U12	Πρίζα RJ45 S ONE Cat.5E UTP
VDIB17726U12	Πρίζα RJ45 S ONE Cat.6 UTP
VDIB1772XU12	Πρίζα RJ45 S ONE Cat.6 UTP
VDIB17725B12	Πρίζα RJ45 S ONE Cat.5E FTP
VDIB17726B12	Πρίζα RJ45 S ONE Cat.6 FTP
VDIB1772XB12	Πρίζα RJ45 S ONE Cat.6A FTP







Πρίζες τηλεφώνου

	RJ12 connector	British πρίζες
2 στοιχείων		
		
<input type="checkbox"/> λευκό	NU349718	-
<input type="checkbox"/> αλουμίνιο	NU349730	-
<input type="checkbox"/> μπεζ	NU349744	-
<input type="checkbox"/> ανθρακί	NU349754	-
1 στοιχείου		
		
<input type="checkbox"/> λευκό	NU349118	NU349918
<input type="checkbox"/> αλουμίνιο	NU349130	NU349930
<input type="checkbox"/> μπεζ	NU349144	NU349944
<input type="checkbox"/> ανθρακί	NU349154	NU349954

Πρίζες Multimedia

	VGA	Mini Jack	HDMI	RCA	Πρίζες Data
1 στοιχείου					
					
<input type="checkbox"/> λευκό	NU343218	NU343318	NU343018	NU343118	-
<input type="checkbox"/> αλουμίνιο	NU343230	NU343330	NU343030	NU343130	-
<input type="checkbox"/> μπεζ	-	-	NU343044	-	-
<input type="checkbox"/> ανθρακί	NU343254	NU343354	NU343054	NU343154	-
2 στοιχείων					
					
<input type="checkbox"/> λευκό	-	-	-	-	NU342918
<input type="checkbox"/> αλουμίνιο	-	-	-	-	NU342930
<input type="checkbox"/> μπεζ	-	-	-	-	-
<input type="checkbox"/> ανθρακί	-	-	-	-	NU342954
Χαρακτηριστικά					
					● USB 2.0

Πρίζες τηλεόρασης

	TV		TV/FM			R-TV/SAT			FM/TV/SAT
	Απλή Αρσενική	Απλή Θηλυκή	Απλή	Διέλευσης	Τερματική	Απλή	Διέλευσης	Τερματική	Απλή (1 καλώδιο)
2 στοιχείων									
									
<input type="checkbox"/> λευκό	NU346218	-	NU345118	NU345318	NU345218	NU345418	NU345618	NU345518	NU345018
<input type="checkbox"/> αλουμίνιο	NU346230	-	NU345130	NU345330	NU345230	NU345430	NU345630	NU345530	NU345030
<input type="checkbox"/> μπεζ	NU346244	-	NU345144	-	-	NU345444	-	-	NU345044
<input type="checkbox"/> ανθρακί	NU346254	-	NU345154	NU345354	NU345254	NU345454	NU345654	NU345554	NU345054
1 στοιχείου									
									
<input type="checkbox"/> λευκό	NU346118	NU346818	-			-			-
<input type="checkbox"/> αλουμίνιο	NU346130	NU346830	-			-			-
<input type="checkbox"/> μπεζ	-	NU346844							
<input type="checkbox"/> ανθρακί	NU346154	NU346854	-			-			-



M-S Multimedia

2 στοιχείων



<input type="checkbox"/> λευκό	NU545718
<input type="checkbox"/> αλουμίνιο	NU545730
<input type="checkbox"/> ανθρακί	NU545754

Πλακίδια για πρίζες τηλεόρασης

	TV/FM	R-TV/SAT
	2 στοιχείων	
		
<input type="checkbox"/> λευκό	NU944018	NU944118
<input type="checkbox"/> αλουμίνιο	NU944030	NU944130
<input type="checkbox"/> μπεζ	NU944044	-
<input type="checkbox"/> ανθρακί	NU944054	NU944154





Έξοδοι καλωδίων

16 A	
2 στοιχείων	
	
<input type="checkbox"/> λευκό	NU386218
<input type="checkbox"/> αλουμίνιο	NU386230
<input type="checkbox"/> μπεζ	NU386244
<input type="checkbox"/> ανθρακί	NU386254

Χαρακτηριστικά

- Διάμετρος καλωδίου: από 6 έως 12 mm



Μηχανισμοί ήχου

Πρίζες ήχου		Ηχεία Bluetooth	Δέκτης Bluetooth	Έλεγχος ήχου
	2 στοιχείων	1 στοιχείου		
				
<input type="checkbox"/> λευκό	NU348618	NU348718		NU360118
<input type="checkbox"/> αλουμίνιο	NU348630	NU348730		NU360130
<input type="checkbox"/> μπεζ	NU348644	NU348744		-
<input type="checkbox"/> ανθρακί	NU348654	NU348754		NU360154
			NU3488	
Χαρακτηριστικά				
		<ul style="list-style-type: none"> 2 ηχεία μαζί με 2 καλώδια (5 m, Ø 0.5 mm², κόκκινο και άσπρο) 8 Ω 	<ul style="list-style-type: none"> Δέκτης ήχου - Τάση λειτουργίας: 15-16 V DC Τροφοδοσία - Τάση: 93-265 V AC - Συχνότητα: 47-63 Hz 	
			Παραδίδεται με: <ul style="list-style-type: none"> Δέκτη ήχου Τροφοδοτικό 	



WiFi repeater

WiFi repeater	
2 στοιχείων	
	
<input type="checkbox"/> λευκό	NU360518
Χαρακτηριστικά	
<ul style="list-style-type: none"> Εμβέλεια: 15 m (εσωτερικά) Ταχύτητα: max 300 Mbps Communication standard: WiFi 802.11 b/g/n 2.4 GHz 100-240 V AC - 50/60 Hz Pairing mode: WPS και μέσω HTML pages 	

Τυφλά καλύμματα

2 στοιχείων		1 στοιχείου	
			
<input type="checkbox"/> λευκό	NU986618	<input type="checkbox"/> λευκό	NU986518
<input type="checkbox"/> αλουμίνιο	NU986630	<input type="checkbox"/> αλουμίνιο	NU986530
<input type="checkbox"/> μπεζ	NU986644	<input type="checkbox"/> μπεζ	NU986544
<input type="checkbox"/> ανθρακί	NU986654	<input type="checkbox"/> ανθρακί	NU986554

KNX Μπουτόν

Μπουτόν	2 πλήκτρα με 2 LED μπλε	4 πλήκτρα με 4 LED μπλε
2 στοιχείων		
<input type="checkbox"/> λευκό	NU553018	NU553118
<input type="checkbox"/> λευκό antibacterial	NU553020	NU553120
<input type="checkbox"/> αλουμίνιο	NU553030	NU553130
<input type="checkbox"/> ανθρακί	NU553054	NU553154
Χαρακτηριστικά	<ul style="list-style-type: none"> • Με σετ 10 συμβόλων 	<ul style="list-style-type: none"> • Με σετ 20 συμβόλων

Παραδίδονται με βάσεις στήριξης.

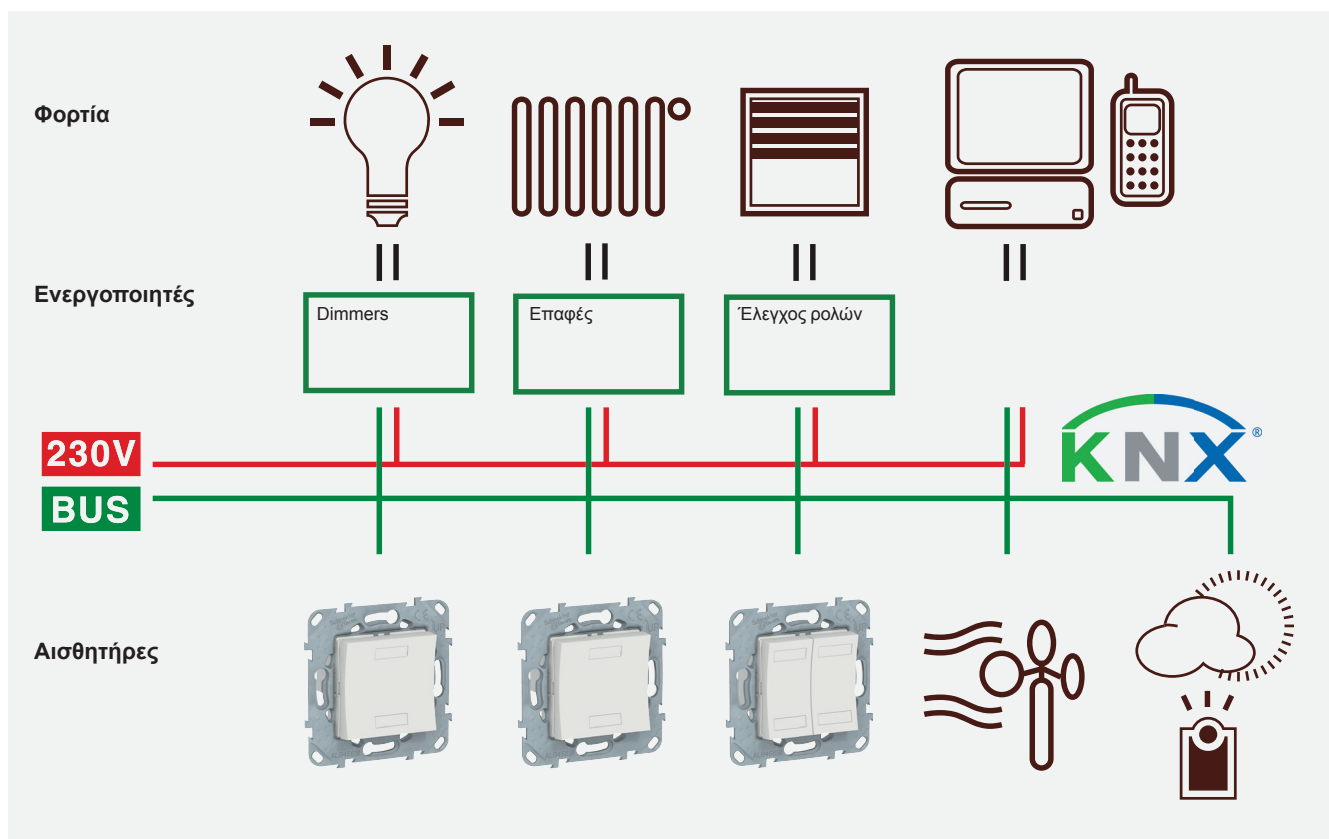

Γρήγορη και έξυπνη εγκατάσταση

Επιταχύνετε την εργασία σας με τα έξυπνα χαρακτηριστικά της νέας σειράς Unica.

Βάσεις τοποθέτησης

Ευέλικτη εγκατάσταση

Ευέλικτη εγκατάσταση χάρη στο συμμετρικό πλαίσιο της κάθε πλευράς.

Ασφαλής στερέωση

Ειδικές υποδοχές στερέωσης μηχανισμών. Το πλαίσιο κάθεται με ασφάλεια στη βάση στήριξης.

Δυνατή σχεδίαση

Η νέα βάση στήριξης Unica είναι μεγαλύτερη και πιο δύσκαμπτη λόγω του μικρού παραθύρου εισαγωγής 40 x 40 mm. Αυτό παρέχει παραπάνω αντοχή στη βάση για να αποφευχθεί η παραμόρφωση κατά τη στερέωση.

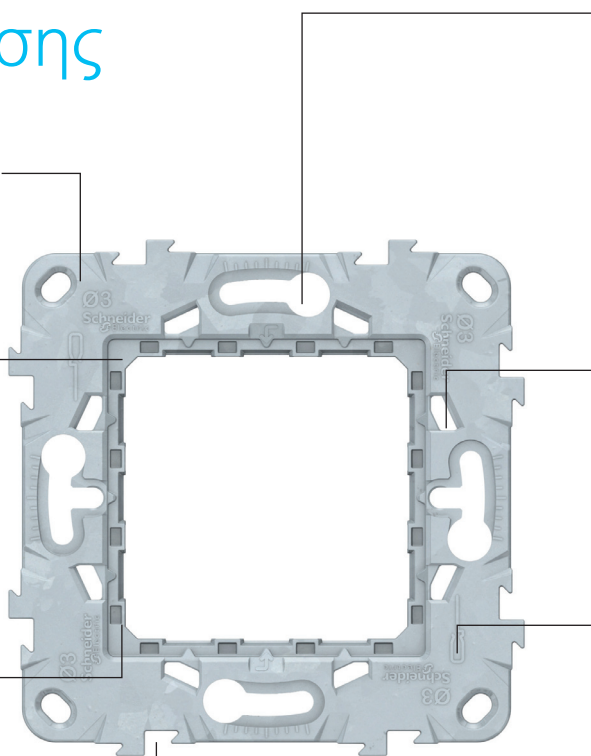

Εύκολη ρύθμιση

Οι σχισμές για βίδες επιτρέπουν την περιστροφή της βάσης προς οποιαδήποτε κατεύθυνση με σκοπό να διορθώσουν ατέλειες ευθυγράμμισης. Αυτές οι υποδοχές ταιριάζουν απόλυτα με τυποποιημένες βίδες κουτιού, ώστε η στερέωση να είναι ακόμα πιο εύκολη και πιο ασφαλής.

Δυνατότερη σύνδεση

Πιο λεπτές ανοχές μεταξύ του πλαισίου και της βάσης δημιουργούν μία ισχυρότερη σύνδεση για μια πιο αξιόπιστη εγκατάσταση.

Νέα σχεδίαση

Νέος σχεδιασμός υποδοχών στο μπροστινό και στο πίσω μέρος της βάσης ώστε το κατασβίδι να αφαιρεί το πλαίσιο χωρίς να δημιουργήσει πρόβλημα στο προϊόν. Αποφυγή καταστροφών αν το κατασβίδι τοποθετηθεί σε λάθος θέση. Τα πλαίσια μπορούν να αφαιρεθούν εύκολα από μπροστά και από πίσω.

Τέλεια ευθυγράμμιση

Το σύστημα κλειδώματος της σειράς Unica επιτρέπει τη σωστή ευθυγράμμιση. Τα άγκιστρα και οι υποδοχές εξασφαλίζουν τέλεια ευθυγράμμιση κάθε φορά.

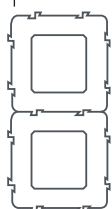

Ασφαλής χειρισμός

Τα νύχια προστατεύονται με πλαστικό κάλυμμα για να αποφευχθεί οποιαδήποτε ζημιά κατά την εγκατάσταση.

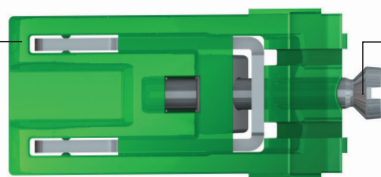

Εξελιγμένα νύχια

Το μήκος του νυχιού έχει αυξηθεί για καλύτερη στερέωση στο κουτί. Όταν ακούσεις τον χαρακτηριστικό ήχο, γνωρίζεις ότι τα νύχια είναι τέλεια τοποθετημένα στο πλαίσιο στερέωσης.



Βάσεις στήριξης πολλαπλών στοιχείων

Οι βάσεις στήριξης είναι διαθέσιμες σε πλαστικό και zamak.
Δυνατότητα τοποθέτησης από 1 έως 7 στοιχεία (για Νέο Unica Studio).

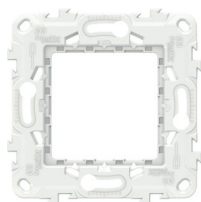

Πλαστική βάση
στήριξης
2 στοιχείων

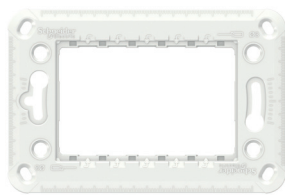

Πλαστική βάση
στήριξης
3 στοιχείων



Πλαστική βάση
στήριξης
4 στοιχείων

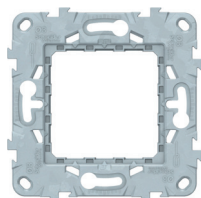

Zamak βάση
στήριξης
2 στοιχείων

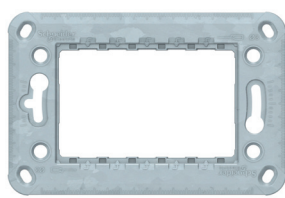

Zamak βάση
στήριξης
3 στοιχείων

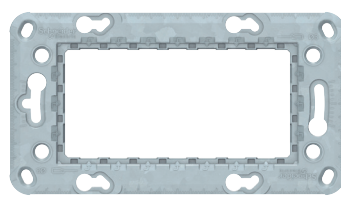

Zamak βάση
στήριξης
4 στοιχείων

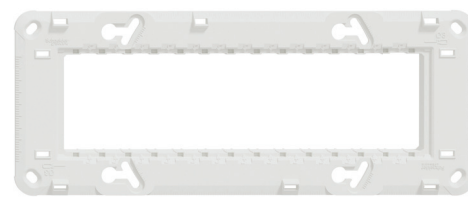

Zamak βάση
στήριξης
7 στοιχείων

Έξυπνες λύσεις για εύκολη στήριξη

Multifix χωνευτά κουτιά

Ο καλύτερος τρόπος να ενσωματώσετε το Unica σε γυψοσανίδες

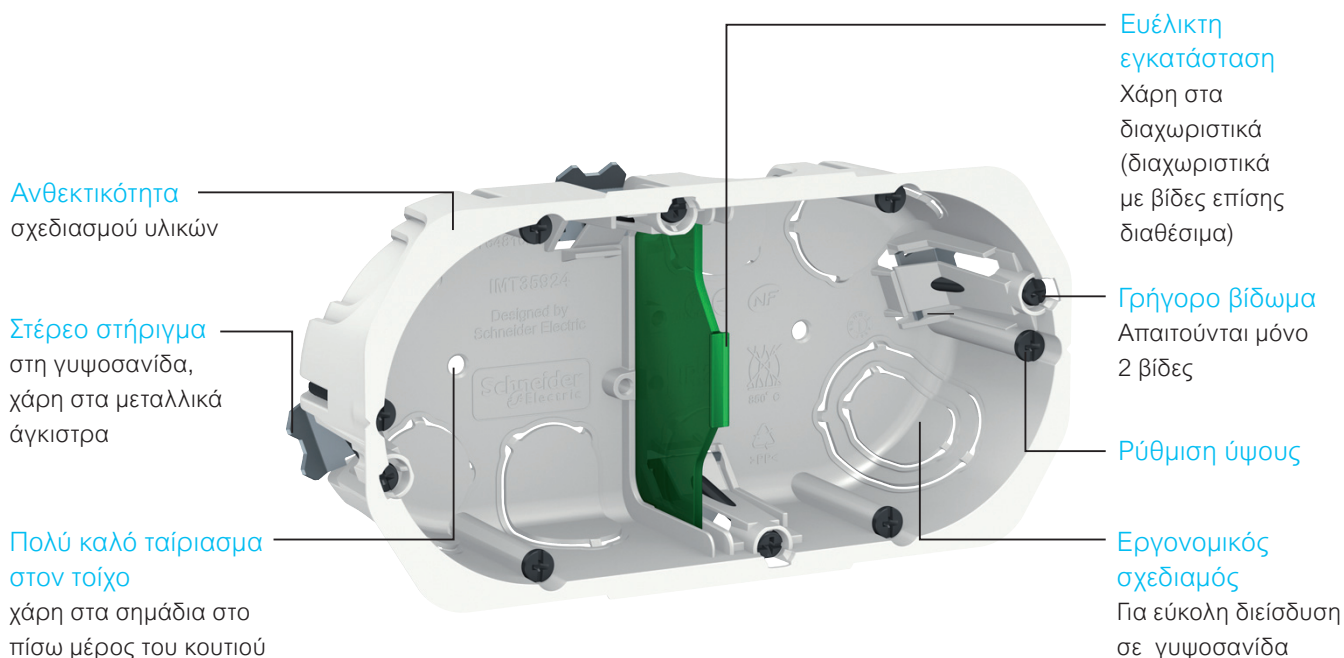

Βάσεις στήριξης πολλαπλών θέσεων/ στοιχείων (Unica Pro)

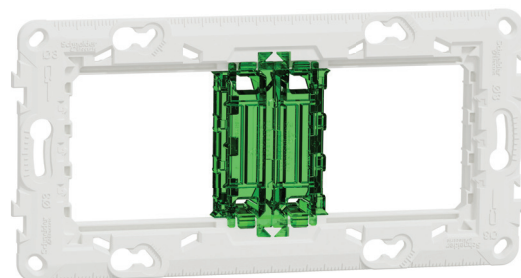

Προσαρμόζονται σε διαφορετικές ανάγκες.

Οι βάσεις στήριξης μπορούν να χρησιμοποιηθούν και για εγκαταστάσεις πολλαπλών θέσεων για όλη την προσφορά Unica και χάρη στα διαχωριστικά που μετακινούνται, και για εγκαταστάσεις πολλαπλών στοιχείων για τη σειρά Unica PRO μόνο.



Τοποθέτηση πολλαπλών θέσεων (συμβατή με όλες τις σειρές Νέου Unica)



Τοποθέτηση πολλαπλών στοιχείων (συμβατή με πλαίσια Unica Pro)

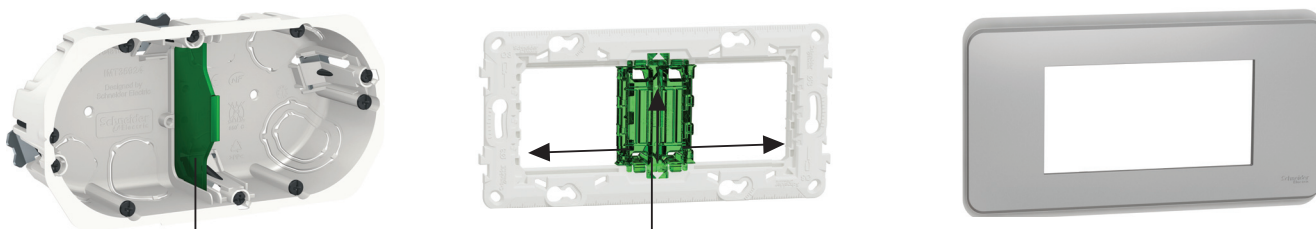

Αφαιρέστε το διαχωριστικό με το χέρι ώστε να έχετε διαθέσιμο όλο το κουτί.

Τα διαχωριστικά μπορούν εύκολα να αφαιρεθούν ή/και να τοποθετηθούν στην άκρη για να κρατήσετε τα πλαίσια και τα καλώδια πλήρως καλυμμένα για μεγαλύτερη ασφάλεια.

Βάσεις στήριξης και κουτιά

Βάσεις στήριξης

Βάση στήριξης

1 θέσης ή 2 στοιχείων

Zamak Πλαστική

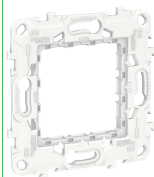
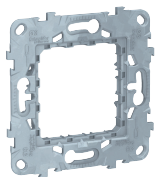

NU7002

NU7002P

Zamak με νύχια

Πλαστική με νύχια

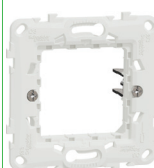
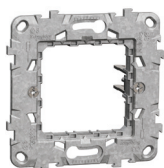

NU7002G

NU7002PG

2 θέσεων ή 4 στοιχείων

3 θέσεων ή 6/8 στοιχείων

4 θέσεων ή 10 στοιχείων

Πλαστική

Zamak

Zamak

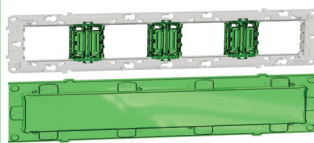
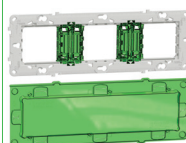
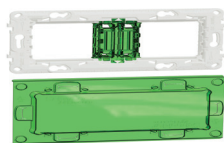

NU7004PC

NU7006C

NU7008C

- Οι παραπάνω πολλαπλές βάσεις στήριξης για χρήση στοιχείων (4-6/8-10) είναι συμβατές μόνο με πλαίσια Pro/Antibacterial.
- Οι παραπάνω πολλαπλές βάσεις στήριξης για χρήση θέσεων (2-3-4) είναι συμβατές με όλα τα πλαίσια.
- Παραδίδονται με προστατευτικό κάλυμμα.

Βάση στήριξης για British κουτιά

1 θέσης ή 2 στοιχείων

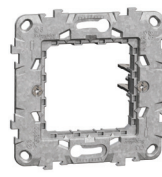

NU7404

Βάσεις στήριξης για τοποθέτηση πολλαπλών στοιχείων (ιταλικού τύπου) των σειρών Studio

3 στοιχείων 4 στοιχείων 7 στοιχείων

Zamak Πλαστική Zamak Πλαστική Zamak

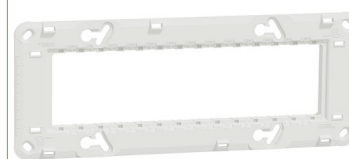
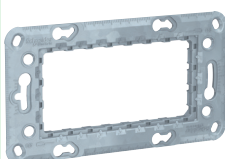
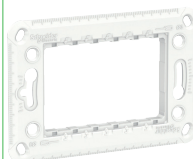
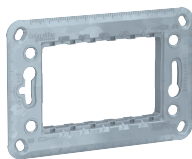

NU7103

NU7103P

NU7104

NU7104P

NU7107

- Συμβατές με πλαίσια Studio

Νύχια Αντάπτορας



NU7892

U0.582

Χαρακτηριστικά

- Για βάσεις στήριξης Zamak NU7002
- Για βάσεις στήριξης MGU7

Κάθετη στήριξη καναλιού

2 στοιχείων

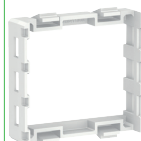









λευκό

NU9580

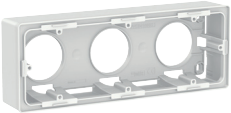



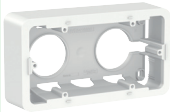



Βάσεις στήριξης και κουτιά

Κουτιά

Επίτοιχα κουτιά

	1 θέσης	2 θέσεων	3 θέσεων	3 στοιχείων	4 στοιχείων
Για πλαίσια Unica Studio					
					
□ λευκό	NU800218	NU800418	NU800618	NU810318	NU810418
■ μπεζ	NU800244	NU800444	NU800644	-	-
Για πλαίσια Unica Pro					
					
□ λευκό	NU840218	NU840418	NU840618		
■ αλουμίνιο	NU840230	NU840430	NU840630		
■ ανθρακί	NU840254	NU840454	NU840654		

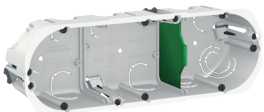
Χωνευτά κουτιά

1 θέσης	2 θέσεων	3 θέσεων	4 θέσεων
40 mm βάθος			
			
IMT35914	IMT35924	IMT35934	IMT35944
50 mm βάθος			
			
IMT35915	IMT35925	IMT35935	IMT35945

Χωνευτά κουτιά





3 στοιχείων	4 στοιχείων	7 στοιχείων
		
MGU8.603	MGU8.604	LMR8267003

Διαχωριστικά κουτιών	
	
IMT35994	IMT35995
Χαρακτηριστικά	
● για κουτιά βάθους 40 mm	● για κουτιά βάθους 50 mm

Βάσεις στήριξης και κουτιά

Κουτιά

IP55 επίτοιχα κουτιά

	Λευκό	Μπεζ
		
3 στοιχείων 	NU055318	NU055344
4 στοιχείων 	NU055418	NU055444

Murena Styl κάλυμμα προστασίας

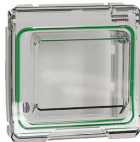
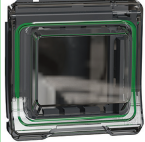
	Λευκό	Ανθρακί
		
	MUR39110	MUR35110
Χαρακτηριστικά		
<ul style="list-style-type: none"> • IP55 - IK06 		

Επίτοιχη τοποθέτηση



Συνδυάστε με κουτί

Χωνευτή τοποθέτηση



Συνδυάστε με πλαίσιο

Murena Styl κουτιά για επίτοιχη τοποθέτηση



	1 θέσης	2 στοιχείων - οριζόντιο	2 στοιχείων - κάθετο	3 στοιχείων - οριζόντιο
				
Χαρακτηριστικά				
<input type="checkbox"/> Λευκό	MUR39911	MUR39914	MUR39912	MUR39913
<input checked="" type="checkbox"/> Ανθρακί	MUR37911	MUR37914	MUR37912	MUR37713
	IP55 (1) - IK08			

(1) Όταν συμπληρώνονται με τους αντίστοιχους μηχανισμούς.















Murena Styl πλαίσια για χωνευτή τοποθέτηση



	1 θέσης με νύχια	2 στοιχείων - οριζόντιο	2 στοιχείων - κάθετο	3 στοιχείων - οριζόντιο
				
Χαρακτηριστικά				
<input type="checkbox"/> Λευκό	MUR39108	MUR39101	MUR39151	MUR39109
<input checked="" type="checkbox"/> Ανθρακί	MUR34108	MUR34101	MUR34151	MUR34109

Unica Studio Πλαίσια

Unica Studio

		λευκό	αλουμίνιο	μπεζ	ανθρακί
					
1 θέσης		NU200218	NU200230	NU200244	NU200254
2 θέσεων		NU200418	NU200430	NU200444	NU200454
3 θέσεων		NU200618	NU200630	NU200644	NU200654
4 θέσεων		NU200818	NU200830	NU200844	NU200854
5 θέσεων		NU201018	NU201030	NU201044	NU201054
1 στοιχείου		NU210118	NU210130	NU210144	NU210154
2 στοιχείων		NU210218	NU210230	NU210244	NU210254
3 στοιχείων		NU210318	NU210330	NU210344	NU210354
4 στοιχείων		NU210418	NU210430	NU210444	NU210454
7 στοιχείων		NU210718	NU210730	NU210744	NU210754

Τα πλαίσια πολλαπλών θέσεων χρησιμοποιούνται για οριζόντια ή/και κάθετη στήριξη.

Unica Studio Color

Πλαίσια

Unica Studio Color

Χρώμα πλαισίου Χρώμα βάσης	light green		κόκκινο	plum	chocolate		
	λευκό	μπεζ	λευκό	λευκό	μπεζ	λευκό	μαύρο
							
1 θέσης 	NU280211	NU280212	NU280213	NU280214	NU280215	NU280216	NU280217
2 θέσεων 	NU280411	NU280412	NU280413	NU280414	NU280415	NU280416	NU280417
3 θέσεων 	NU280611	NU280612	NU280613	NU280614	NU280615	NU280616	NU280617
4 θέσεων 	NU280811	NU280812	NU280813	NU280814	NU280815	NU280816	NU280817
3 στοιχείων 	NU270311	NU270312	NU270313	NU270314	NU270315	NU270316	NU270317
4 στοιχείων 	NU270411	NU270412	NU270413	NU270414	NU270415	NU270416	NU270417
7 στοιχείων 	NU270711	NU270712	NU270713	NU270714	NU270715	NU270716	NU270717

Τα πλαίσια πολλαπλών θέσεων χρησιμοποιούνται για οριζόντια ή/και κάθετη στήριξη.

Χρώμα πλαισίου Χρώμα βάσης	dark grey	μαύρο	light grey	taupe	μπεζ	μαύρο
	λευκό	μαύρο	λευκό	λευκό	μπεζ	μαύρο
						
1 θέσης 	NU280221	NU280222	NU280224	NU280226	NU280227	NU280228
2 θέσεων 	NU280421	NU280422	NU280424	NU280426	NU280427	NU280428
3 θέσεων 	NU280621	NU280622	NU280624	NU280626	NU280627	NU280628
4 θέσεων 	NU280821	NU280822	NU280824	NU280826	NU280827	NU280828
3 στοιχείων 	NU270321	NU270322	NU270324	NU270326	NU270327	NU270328
4 στοιχείων 	NU270421	NU270422	NU270424	NU270426	NU270427	NU270428
7 στοιχείων 	NU270721	NU270722	NU270724	NU270726	NU270727	NU270728

Τα πλαίσια πολλαπλών θέσεων χρησιμοποιούνται για οριζόντια ή/και κάθετη στήριξη.

Unica Studio Metal

Πλαίσια

Unica Studio Metal

Χρώμα πλαισίου		bronze			dark αλουμίνιο	λευκό αλουμίνιο		copper	
Χρώμα βάσης		λευκό	μπεζ	μαύρο	μαύρο	λευκό	μαύρο	λευκό	μαύρο
1 θέσης		NU280250M	NU280251M	NU280252M	NU280253M	NU280255M	NU280256M	NU280257M	NU280258M
2 θέσεων		NU280450M	NU280451M	NU280452M	NU280453M	NU280455M	NU280456M	NU280457M	NU280458M
3 θέσεων		NU280650M	NU280651M	NU280652M	NU280653M	NU280655M	NU280656M	NU280657M	NU280658M
4 θέσεων		NU280850M	NU280851M	NU280852M	NU280853M	NU280855M	NU280856M	NU280857M	NU280858M
3 στοιχείων		NU270350M	NU270351M	NU270352M	NU270353M	NU270355M	NU270356M	NU270357M	NU270358M
4 στοιχείων		NU270450M	NU270451M	NU270452M	NU270453M	NU270455M	NU270456M	NU270457M	NU270458M
7 στοιχείων		NU270750M	NU270751M	NU270752M	NU270753M	NU270755M	NU270756M	NU270757M	NU270758M

Τα πλαίσια πολλαπλών θέσεων χρησιμοποιούνται για οριζόντια ή/και κάθετη στήριξη.

Χρώμα πλαισίου		gold		
Χρώμα βάσης		λευκό	μπεζ	μαύρο
1 θέσης		NU280259M	NU280260M	NU280262M
2 θέσεων		NU280459M	NU280460M	NU280462M
3 θέσεων		NU280659M	NU280660M	NU280662M
4 θέσεων		NU280859M	NU280860M	NU280862M
3 στοιχείων		NU270359M	NU270360M	NU270362M
4 στοιχείων		NU270459M	NU270460M	NU270462M
7 στοιχείων		NU270759M	NU270760M	NU270762M

Τα πλαίσια πολλαπλών θέσεων χρησιμοποιούνται για οριζόντια ή/και κάθετη στήριξη.

Unica Studio Online









Πλαίσια



Unica Studio Outline

	λευκό	κίτρινο	κόκκινο	plum	chocolate	light grey	αλουμίνιο	grey
								
1 θέσης 	NU230218	-	-	-	-	-	-	-
2 θέσεων 	NU230418	-	-	-	-	-	-	-
3 θέσεων 	NU230618	-	-	-	-	-	-	-
4 θέσεων 	NU230818	-	-	-	-	-	-	-
5 θέσεων 	NU231018	-	-	-	-	-	-	-

Τα πλαίσια πολλαπλών θέσεων χρησιμοποιούνται για οριζόντια ή/και κάθετη στήριξη.









Εσωτερικό πλαίσιο

								
	NU230018	NU230001	NU230013	NU230014	NU230016	NU230024	NU230030	NU230031

	μπεζ	ανθρακί
		
Εσωτερικό πλαίσιο	NU230044	NU230054

Unica Pro Πλαίσια

Unica Pro

		λευκό	αλουμίνιο	ανθρακί
				
1 θέσης		NU400218	NU400230	NU400254
2 θέσεων		NU400418	NU400430	NU400454
3 θέσεων		NU400618	NU400630	NU400654
4 θέσεων		NU400818	NU400830	NU400854
4 στοιχείων για διπλό κουτί		NU411418	NU411430	NU411454
6 στοιχείων για τριπλό κουτί		NU411618	NU411630	NU411654
8 στοιχείων για τριπλό κουτί		NU411818	NU411830	NU411854
10 στοιχείων για τετραπλό κουτί		NU411018	NU411030	NU411054

Τα πλαίσια πολλαπλών θέσεων χρησιμοποιούνται για οριζόντια ή/και κάθετη στήριξη.

Νέα σειρά Unica Antibacterial για καλύτερη υγιεινή και ασφάλεια

Για χώρους σε κατοικίες και επαγγελματικούς χώρους όπου η υγιεινή είναι υψίστης σημασίας, όπως τα παιδικά δωμάτια, κουζίνα ή κοινόχρηστοι χώροι.

Για να ενεργοποιηθούν αυτές οι ιδιότητες, το ακατέργαστο πλαστικό υλικό έχει εμπλουτιστεί με ιόντα αργύρου. Όλες οι εξωτερικές επιφάνειες των συσκευών είναι κατασκευασμένες από αντιβακτηριδιακό υλικό που είναι πλήρως συμβατό με το πιο πρόσφατο διεθνές πρότυπο, ISO 22196:2011*.

87%

των ελεγμένων βακτηρίων εξουδετερώνονται μετά από 8 ώρες*

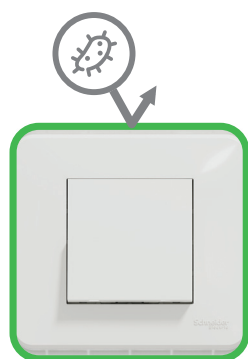

Τεχνολογία ιόντων αργύρου ✓

Τα ιόντα αργύρου λειτουργούν ως μακροπρόθεσμος φραγμός ενάντια στα βακτήρια, σταματώντας την ανάπτυξη και εξάπλωσή τους.



22196:2011

* Δοκιμή που έγινε από εξωτερικό εργαστήριο. Σύμφωνα με το ISO 22196:2011, οι μικροοργανισμοί που δοκιμάστηκαν είναι οι Escherichia coli και Staphylococcus aureus.



Antibacterial



Διακόπτης



Περιστροφικός ροοστάτης (dimmer)



Έλεγχος ρολών



Σταθμός εργασίας Unica System+



Πρίζα "σούκο" ασφαλείας

Unica Antibacterial

Μηχανισμοί

10 AX - 250 V AC διακόπτες

	Απλός διακόπτης	Αλέ-ρετούρ	Μεσαίος αλέ-ρετούρ
2 στοιχείων			
<input type="checkbox"/> λευκό antibacterial	NU320120	NU320320	NU320520
1 στοιχείου			
<input type="checkbox"/> λευκό antibacterial	NU310120	NU310320	NU310520
Χαρακτηριστικά			
<ul style="list-style-type: none"> • Σύνδεση με αυτόματους ακροδέκτες • Καλώδια: 1 με 2.5 mm² • Λυχνίες: NU9825A, NU9823AM και NU9825AZ 			

10 A - 250 V AC μπουτόν

	NO Απλό μπουτόν	NO/NC με θέση ετικέτας	NO με ενδεικτική λυχνία Απλό μπουτόν
2 στοιχείων			
<input type="checkbox"/> λευκό antibacterial	NU320620	NU324620	NU320620N
1 στοιχείου			
<input type="checkbox"/> λευκό antibacterial	NU310620		
Χαρακτηριστικά			
<ul style="list-style-type: none"> • Σύνδεση με αυτόματους ακροδέκτες • Καλώδια: 1.5 με 2.5 mm² • Λυχνίες: NU9825A NU9823AM και NU9825AZ 			

Πλακίδια

Πλακίδια	Με θέση λυχνίας
2 στοιχείων	
<input type="checkbox"/> λευκό antibacterial	NU920020N
1 στοιχείου	
<input type="checkbox"/> λευκό antibacterial	NU910020N

Έλεγχος

Έλεγχος ανεμιστήρα

	Αλέ-ρετούρ - 10 A
2 στοιχείων	
	
<input type="checkbox"/> λευκό antibacterial	NU320320VMC

Έλεγχος ρολών

	Απλός διακόπτης - 6 A
2 στοιχείων	
	
<input type="checkbox"/> λευκό antibacterial	NU320820

Μπουτόν με κορδόνι

	NO/NC - 10 A
2 στοιχείων	
	
<input type="checkbox"/> λευκό antibacterial	NU322620



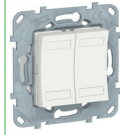

KNX Μπουτόν

Μπουτόν	2 πλήκτρα με 2 LED μπλε	4 πλήκτρα με 4 LED μπλε
2 στοιχείων		
		
<input type="checkbox"/> λευκό antibacterial	NU553020	NU553120
Χαρακτηριστικά	<ul style="list-style-type: none"> • Με σετ 10 συμβόλων 	<ul style="list-style-type: none"> • Με σετ 20 συμβόλων

Παραδίδονται με βάσεις στήριξης.

Μηχανισμοί διαμόρφωσης συνθηκών άνεσης

Dimmer

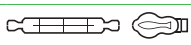
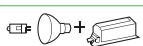
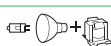
		Universal	Στοιχείο προσαρμογής LED
2 στοιχεία			
			
<input type="checkbox"/> λευκό antibacterial		NU351420	
Στοιχείο προσαρμογής φορτίου			CCT90501
Μέγιστο φορτίο			
LED 230 V		RC: 5...100 VA RL : 5...20 VA	
Λάμπα πυρακτώσεως 230 V		5...200 W	
Λάμπα αλογόνου 230 V		5...150 W	
LV Λάμπες αλογόνου 12 V	ηλεκτρονικός μετασχηματιστής 	5...150 VA	
	σιδηρομαγνητικός μετασχηματιστής 	5...150 VA	
Χαρακτηριστικά			
<ul style="list-style-type: none"> • Έλεγχος από συμβατικά μπουτόν • Αυτόματη αναγνώριση φορτίου • Σύνδεση χωρίς ουδέτερο • Αυτόματοι ακροδέκτες • Μνήμη • Αυτόματη προστασία υπερφόρτισης, υπερθέρμανσης, βραχυκυκλώματος 			<ul style="list-style-type: none"> • Τροφοδοσία: 230 VAC • Απώλειες: 2 W max.

Πρίζα ασφαλείας

2 στοιχεία	
	
<input type="checkbox"/> λευκό antibacterial	NU305720
Χαρακτηριστικά	
<ul style="list-style-type: none"> • 2P+E - 16 A - 250 V • Με αυτόματους ακροδέκτες 	

RJ45 Πλακίδια - Αντάπτορες

	RJ45 S-one	Με κλίση	RJ45 Keystone/ Systimax	RJ45 2 x Keystone/ Systimax	RJ45 4 x Keystone/ Systimax
2 στοιχείων					
<input type="checkbox"/> λευκό antibacterial	NU941120	NU940720	NU946120	-	-
<input type="checkbox"/> λευκό antibacterial	NU942020	-	-	-	-
1 στοιχείου					
<input type="checkbox"/> λευκό antibacterial	NU941020	NU940620	NU946020	-	-
4 στοιχείων					
<input type="checkbox"/> λευκό antibacterial	-	-	-	NU946220	NU946320

Πρίζες τηλεόρασης

	TV Απλή αρσενική	FM/TV/SAT Απλή (1 καλώδιο)
2 στοιχείων		
<input type="checkbox"/> λευκό antibacterial	NU346220	NU345020
1 στοιχείου		
<input type="checkbox"/> λευκό antibacterial	NU346120	-

Πλακίδια τηλεόρασης

	R-TV/SAT
<input type="checkbox"/> λευκό antibacterial	NU944120



Πριζάκια πληροφορικής RJ45 για S-One αντάπτορες

VDIB17725U12	Πρίζα RJ45 S ONE Cat.5E UTP
VDIB17726U12	Πρίζα RJ45 S ONE Cat.6 UTP
VDIB1772XU12	Πρίζα RJ45 S ONE Cat.6A UTP
VDIB17725B12	Πρίζα RJ45 S ONE Cat.5E FTP
VDIB17726B12	Πρίζα RJ45 S ONE Cat.6 FTP
VDIB1772XB12	Πρίζα RJ45 S ONE Cat.6A FTP







Unica Antibacterial

Λοιπές λειτουργίες

Τυφλά καλύμματα

2 στοιχείων	
	
<input type="checkbox"/> λευκό antibacterial	NU986620
1 στοιχείου	
	
<input type="checkbox"/> λευκό antibacterial	NU986520

Πλαίσια Unica Pro

		Λευκό antibacterial
		
1 θέσης		NU400220
2 θέσεων		NU400420
3 θέσεων		NU400620
4 στοιχείων		NU411420
6 στοιχείων		NU411620

Τα πλαίσια πολλαπλών θέσεων χρησιμοποιούνται για οριζόντια ή/και κάθετη στήριξη.

System+ Σταθμοί επίτοιχοι

	2 σειρές x 8 στοιχεία	2 σειρές x 10 στοιχεία	2 στήλες x 4 στοιχεία	3 στήλες x 4 στοιχεία	4 στήλες x 4 στοιχεία
					
<input type="checkbox"/> λευκό antibacterial	NU121820	NU121020	NU122420	NU123420	NU124420

System+ Σταθμοί χωνευτοί

	2 σειρές x 8 στοιχεία	2 σειρές x 10 στοιχεία	3 στήλες x 4 στοιχεία
			
<input type="checkbox"/> λευκό antibacterial	NU171820	NU171020	NU173420

Ολοκληρωμένοι σταθμοί

Οριζόντιοι επίτοιχοι

	2 σειρές x 8 στοιχεία	2 σειρές x 10 στοιχεία
		
□ λευκό	NU121820	NU121020
■ αλουμίνιο	NU121830	NU121030
■ ανθρακί	NU121854	NU121054

Κάθετοι επίτοιχοι

	2 στήλες x 4 στοιχεία	3 στήλες x 4 στοιχεία	4 στήλες x 4 στοιχεία
			
□ λευκό	NU122418	NU123418	NU124418
■ αλουμίνιο	NU122430	NU123430	NU124430
■ ανθρακί	NU122454	NU123454	NU124454

Οριζόντιοι χωνευτοί

	2 σειρές x 8 στοιχεία	2 σειρές x 10 στοιχεία
		
□ λευκό	NU171820	NU171020
■ αλουμίνιο	NU171830	NU171030
■ ανθρακί	NU171854	NU171054

Κάθετοι χωνευτοί

	2 στήλες x 4 στοιχεία	3 στήλες x 4 στοιχεία	4 στήλες x 4 στοιχεία
			
□ λευκό	NU172418	NU173418	NU174418
■ αλουμίνιο	NU172430	NU173430	NU174430
■ ανθρακί	NU172454	NU173454	NU174454

Αξεσουάρ

Βάση στήριξης	Διαχωριστικό για χωνευτά κουτιά	Αντάπτορας για υλικό ράγας
		
NU7204P	NU9802	NU9801
NU9800		
Χαρακτηριστικά		
• για κάθετη στήριξη		• για Acti9 υλικό (1 ή 2 στοιχεία των 18 mm)

Ενδοδαπέδια κουτιά

	4 μηχανισμών	6 μηχανισμών	8 μηχανισμών	12 μηχανισμών
Διαστάσεις A/B/C (mm) 	70/200/200	70/200/275	70/200/275	70/224/345
				
	INS52120	INS52122	INS52124	INS52126



Διαστάσεις

Βάσεις στήριξης

NU7002xx

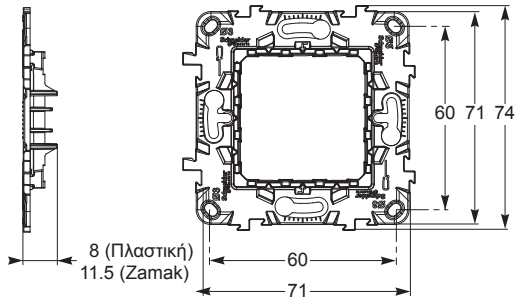

Zamak και πλαστική (2 στοιχεία)

NU7103xx

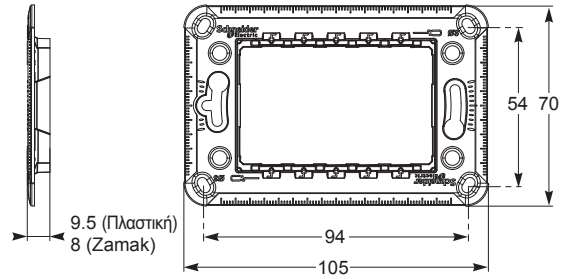

Zamak και πλαστική (3 στοιχεία)

NU7104xx

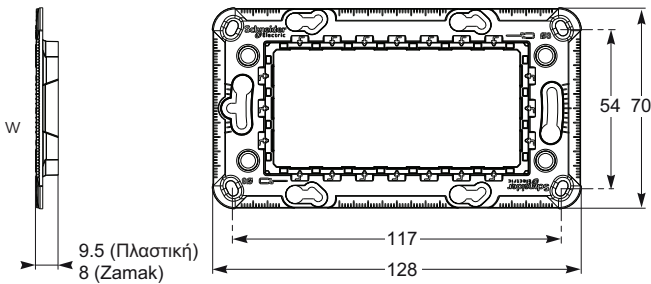

Zamak και πλαστική (4 στοιχεία)

NU7107

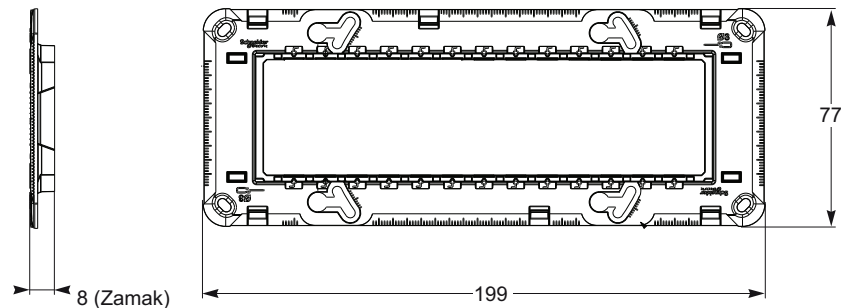

Zamak (7 στοιχεία)

Διαστάσεις

Βάσεις στήριξης Unica Pro

NU7004PC

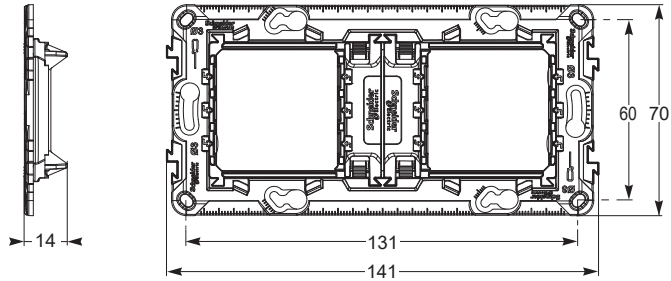

Πλαστική (2 θέσεων ή 4 στοιχείων)

NU7006C

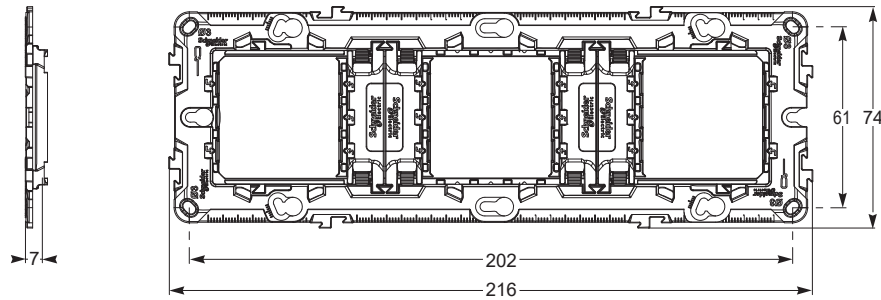

Zamak (3 θέσεων ή 6/8 στοιχείων)

NU7008C

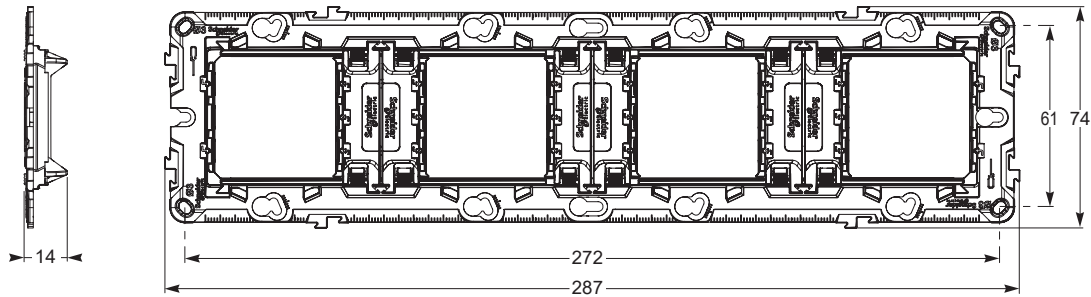

Zamak (4 θέσεων ή 10 στοιχείων)

Διαστάσεις

Κουτιά

Επίτοιχα κουτιά

NU800xyy

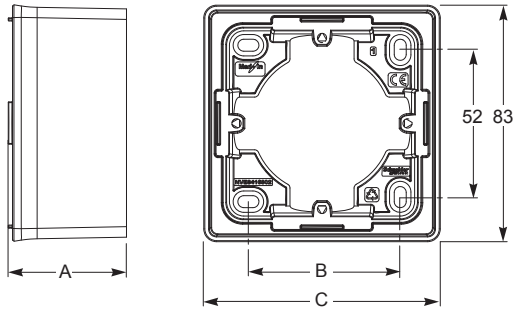

NU840xyy

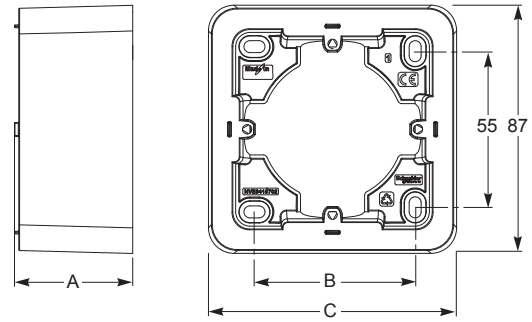

Unica Studio

Unica Pro

Τύπος	Βάθος		1 θέσης		2 θέσεων		3 θέσεων	
	A	B	B	C	B	C	B	C
Unica Studio	41.5	53	53	83	124	154	195	224
Unica Pro	41.5	56	56	87	128	158	199	229

x = μήκος κουτιού
yy = χρώμα κουτιού

Χωνευτά κουτιά

IMT359x4: 40 mm βάθος

IMT359x5: 50 mm βάθος

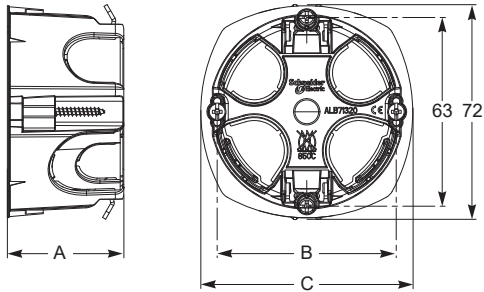

Multifix

Τύπος	Βάθος		1 θέσης		2 θέσεων		3 θέσεων		4 θέσεων	
	IMT359x4	IMT359x5	B	C	B	C	B	C	B	C
Multifix	40	50	60	71	71	141.5	71 x 2	212.5	71 x 3	283

MGU8.601: 35 mm βάθος

MGU8.603, MGU8.604: 48 mm βάθος

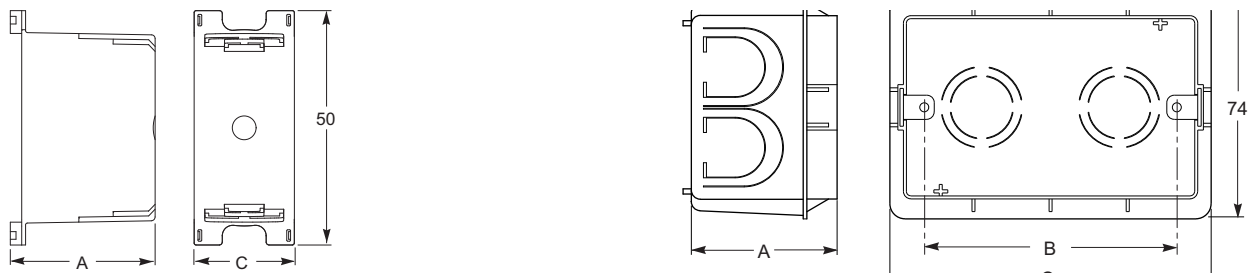

Χωνευτά κουτιά

Τύπος	Βάθος		1 στοιχείου		3 στοιχείων		4 στοιχείων	
	MGU8.601	MGU8.603/604	C		B	C	B	C
Box	35	48	26.5	83.5	106	108	131	

Διαστάσεις

Πλαίσια

NU200xxx

NU280xxx

NU400xxx

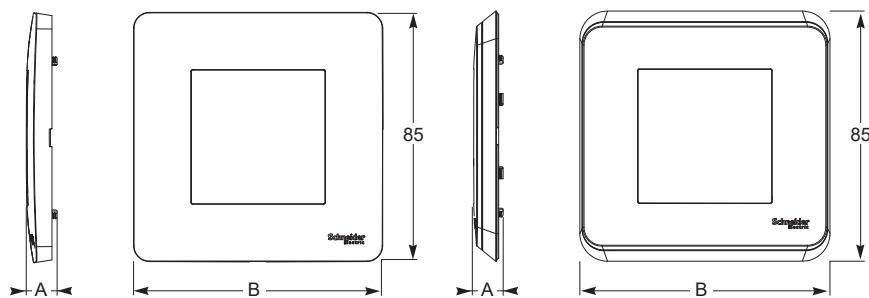

Unica Studio

Unica Pro

Τύπος	Βάθος	1 θέσης	2 θέσεων	3 θέσεων	4 θέσεων	5 θέσεων
	A	B	B	B	B	B
Unica Studio	10	85	156	227	298	369
Unica Pro	10	85	156	227	298	-

NU210xxx

NU270xxx

NU411xxx

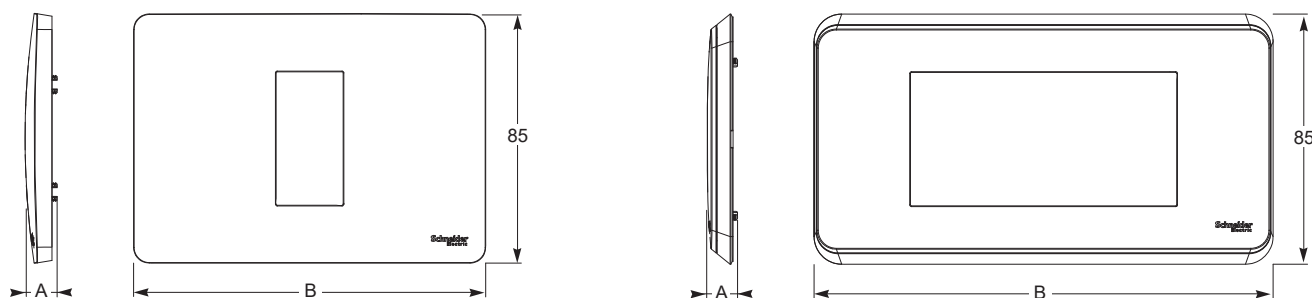

Unica Studio
Unica Studio Color
Unica Studio Metal

Unica Pro

Τύπος	Βάθος	1, 2, 3 στοιχείων	4 στοιχείων	7 στοιχείων
	A	B	B	B
Unica Studio	10	120	142	210

Τύπος	Βάθος	4 στοιχείων	6, 8 στοιχείων	10 στοιχείων
	A	B	B	B
Unica Pro	10	156	227	298

IP55

NU055xxx

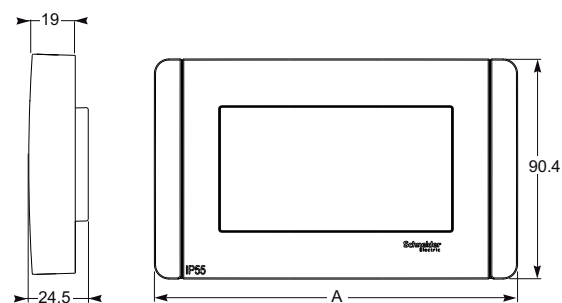

Τύπος	3 στοιχείων	4 στοιχείων
	A	A
IP55	126	148.5

Διαστάσεις

Βάσεις στήριξης, πλαίσια και κουτιά

NU7204P

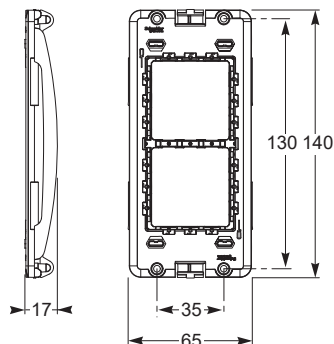

Unica System+ Χωνευτά κουτιά

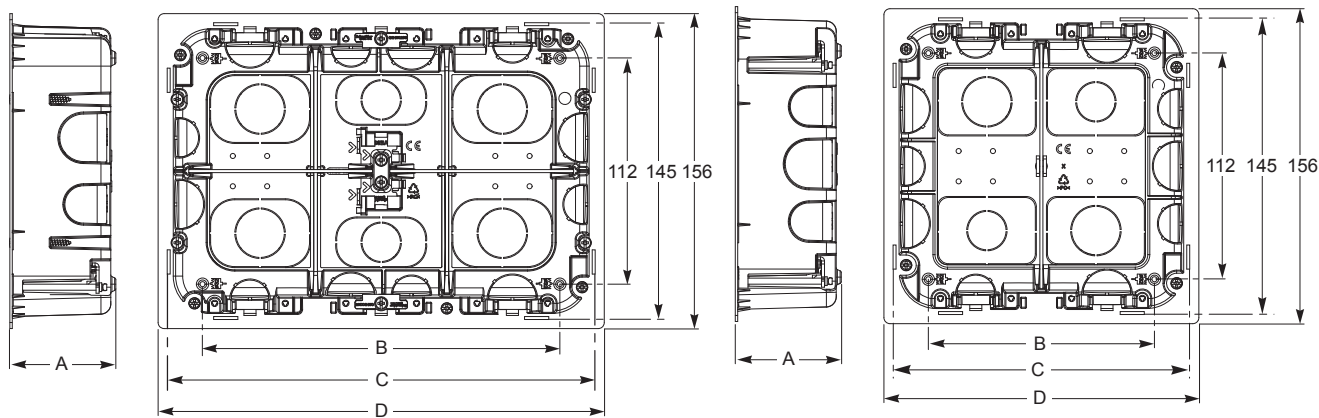

Οριζόντια κουτιά

Κάθετα κουτιά

Τύπος	Βάθος A	2 σειρές 8 στοιχείων			2 σειρές 10 στοιχείων			2 στήλες 4 στοιχείων			3 στήλες 4 στοιχείων			4 στήλες 4 στοιχείων		
		B	C	D	B	C	D	B	C	D	B	C	D	B	C	D
Χωνευτά κουτιά	52.5	177	210	221	242	281	292	112	145	156	177	210	221	242	281	292

Επίτοιχα κουτιά

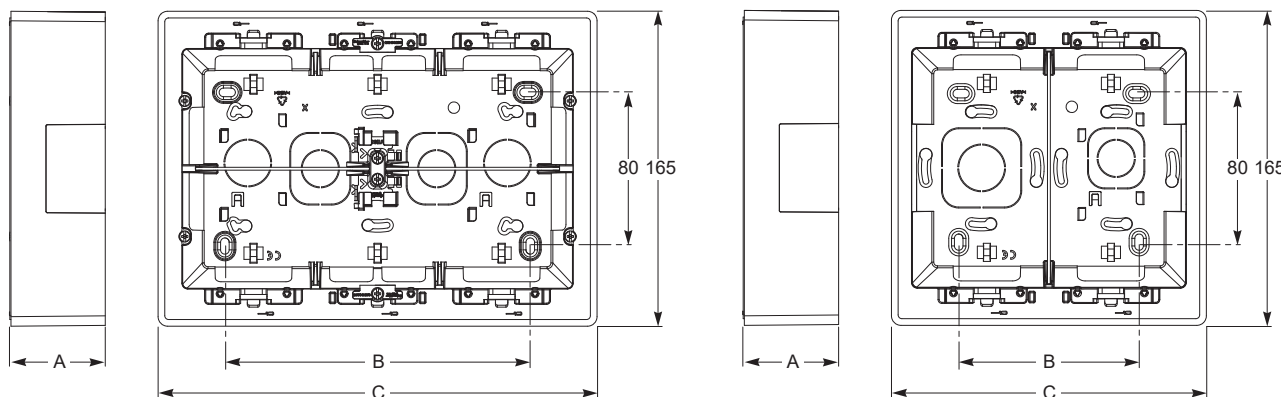

Οριζόντια Κουτιά

Κάθετα Κουτιά

Τύπος	Βάθος A	2 σειρές 8 στοιχείων		2 σειρές 10 στοιχείων		2 στήλες 4 στοιχείων		3 στήλες 4 στοιχείων		4 στήλες 4 στοιχείων	
		B	C	B	C	B	C	B	C	B	C
Επίτοιχα κουτιά	50	160	230	233	300	94.5	165	160	230	233	300

Διαστάσεις

Ολοκληρωμένοι σταθμοί

Χωνευτοί σταθμοί

NU171x20: 2 σειρές - 8 στοιχείων

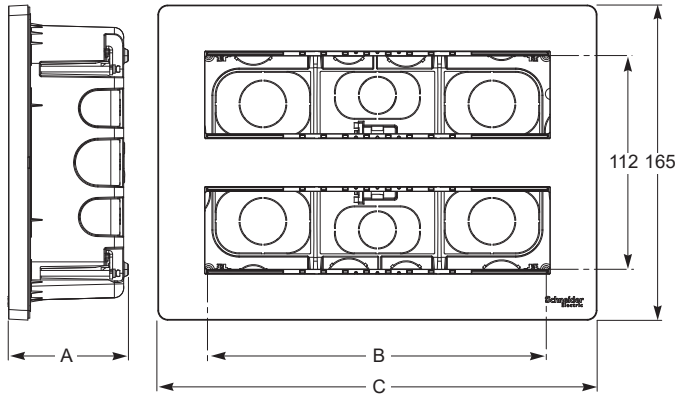

Οριζόντιοι σταθμοί

NU17x418: 2,3 και 4 στηλών - 8 στοιχείων

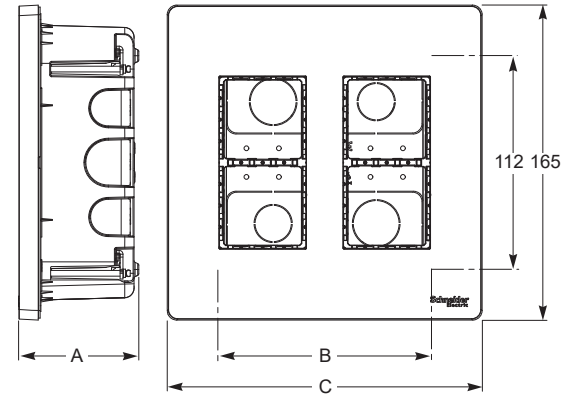

Κάθετοι σταθμοί

Τύπος	Βάθος A	2 σειρές 8 στοιχείων		2 σειρές 10 στοιχείων		2 στήλες 4 στοιχείων		3 στήλες 4 στοιχείων		4 στήλες 4 στοιχείων	
		B	C	B	C	B	C	B	C	B	C
Χωνευτοί σταθμοί	63	177	230	248	300	112	165	177	230	248	300

Επίτοιχοι σταθμοί

NU121x20: 2 σειρές - 10 στοιχείων

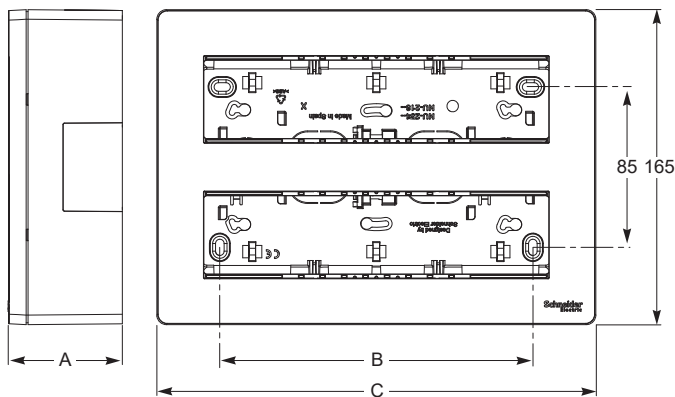

Οριζόντιοι σταθμοί

NU12x418: 2,3 και 4 στηλών - 8 στοιχείων

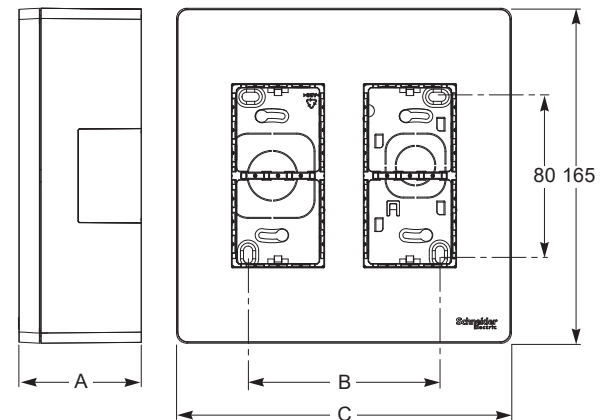

Κάθετοι σταθμοί

Τύπος	Βάθος A	2 σειρές 8 στοιχείων		2 σειρές 10 στοιχείων		2 στήλες 4 στοιχείων		3 στήλες 4 στοιχείων		4 στήλες 4 στοιχείων	
		B	C	B	C	B	C	B	C	B	C
Επίτοιχοι σταθμοί	60	160	230	233	300	94.5	165	160	230	233	300

Συνδεσμολογίες

Διακόπτες/Μπουτόν

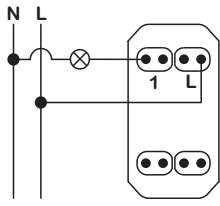

Απλή σύνδεση

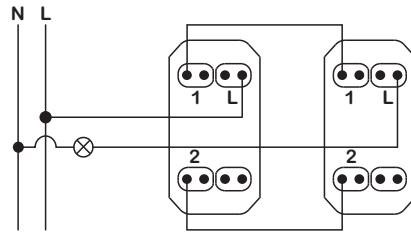

Αλέ-ρετούρ σύνδεση

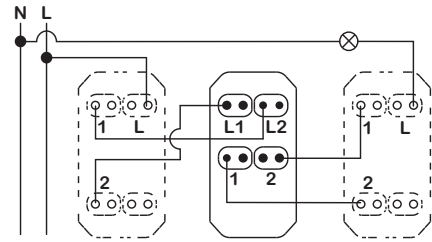

Σύνδεση αλέ-ρετούρ με ενδιάμεσο διακόπτη

Συνδέσεις με ενδεικτική λυχνία

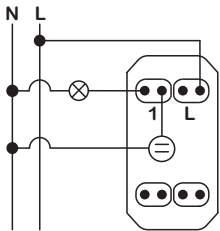

Απλή σύνδεση

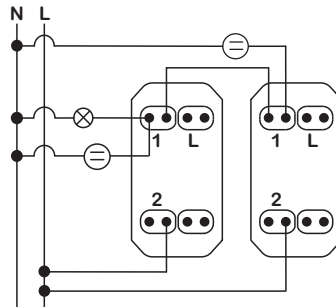

Αλέ-ρετούρ σύνδεση

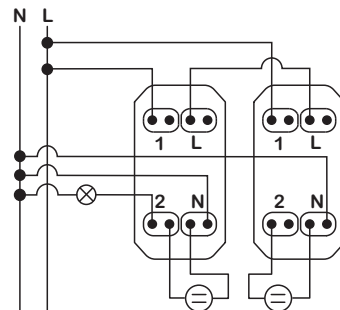
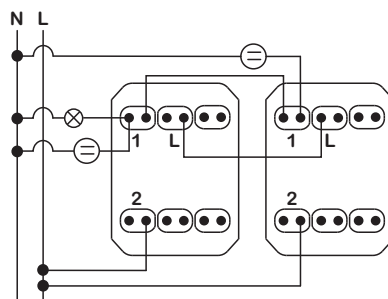
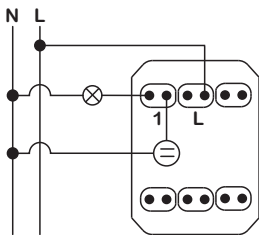

Σύνδεση αλέ-ρετούρ με ενδεικτική λυχνία και ουδέτερο

Συνδεσμολογίες

Διακόπτες

Συνδέσεις με λυχνία προσανατολισμού

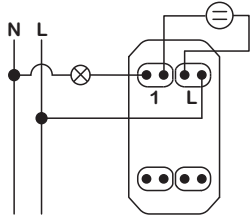

Απλή σύνδεση

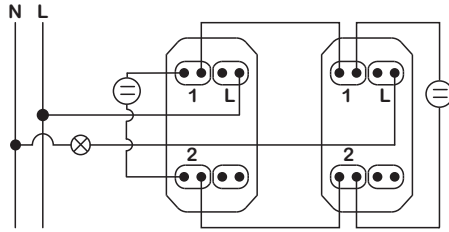

Σύνδεση αλέ-ρετούρ

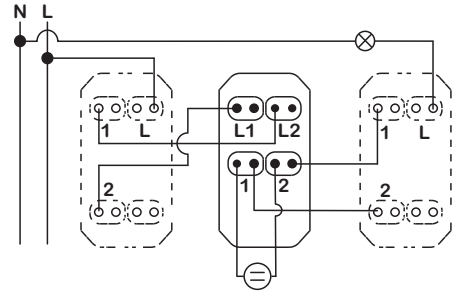

Σύνδεση αλέ-ρετούρ με ενδιάμεσο

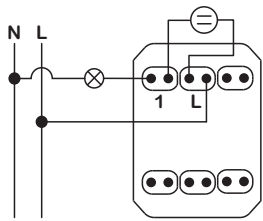

2 στοιχείων - Απλός διακόπτης με λυχνία προσανατολισμού

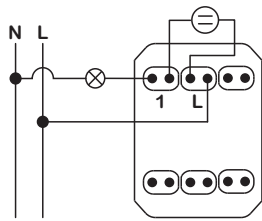

Σύνδεση μπουτόν με λυχνία προσανατολισμού

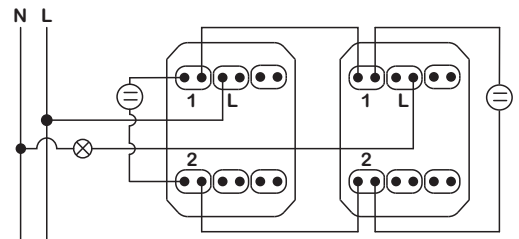

Σύνδεση αλέ-ρετούρ

Έλεγχος δωματίου και κουδούνι

A: NU5217xx και **B: NU5777xx**

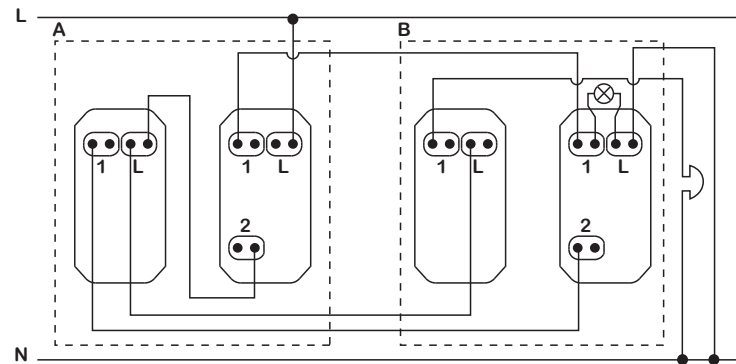

Συνδεσμολογίες

Συσκευές διαμόρφωσης συνθηκών άνεσης

Universal dimmer LED

NU35141xx

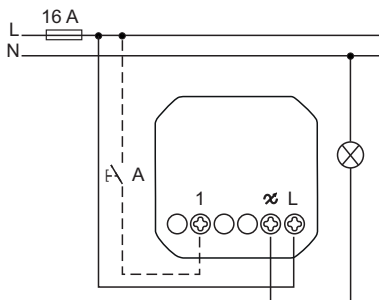

Ανιχνευτής κίνησης

NU3525xx

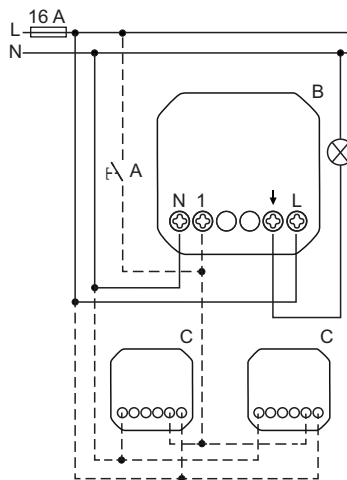

Χρονοδιακόπτης 10 A

NU3535xx

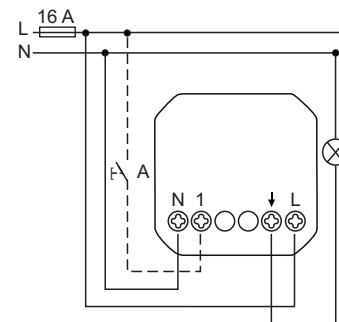

Θερμοστάτης ενδοδαπέδιας θέρμανσης

NU3503xx

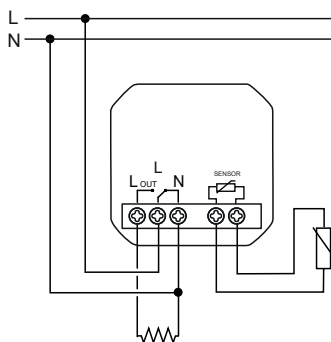

Θερμοστάτης

NU3501xx

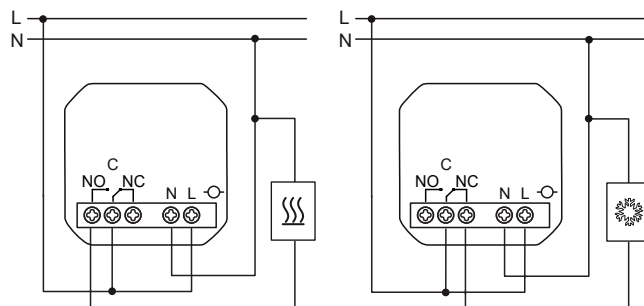

Ηλεκτρονικός καρτοδιακόπτης

NU3540xx

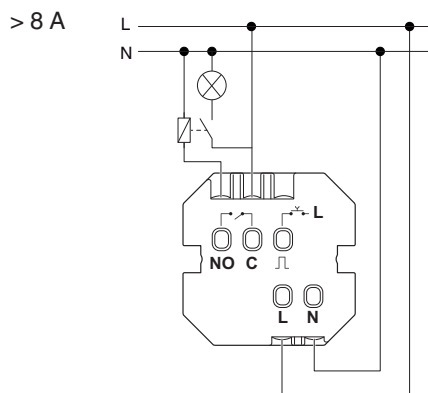
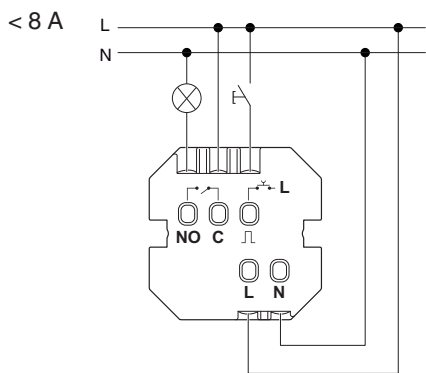

Συνδεσμολογίες

Λοιπές λειτουργίες

Ηλεκτρονικό κουδούνι

NU3786xx

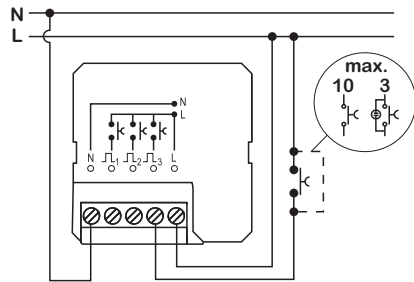

Έλεγχος ήχου

NU3602xx

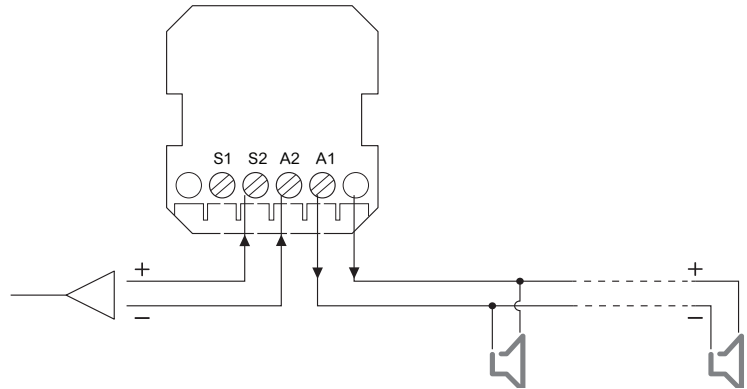

Δέκτης Bluetooth

NU3601xx

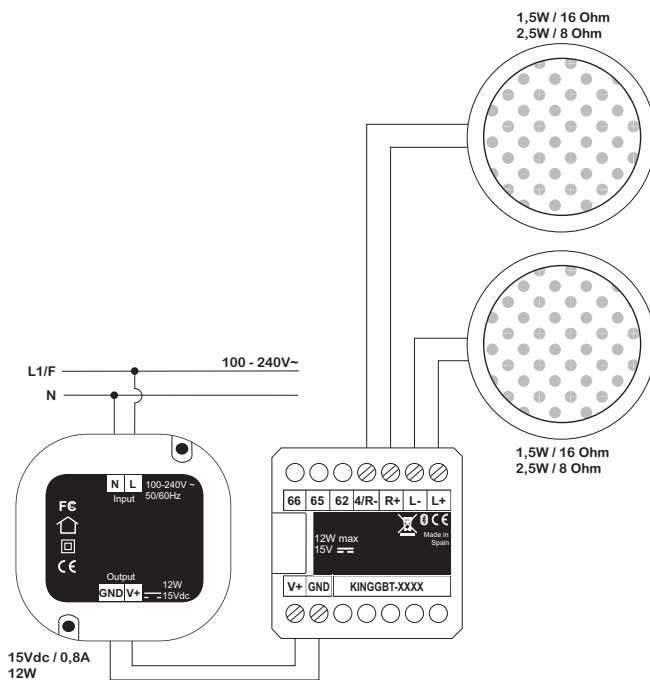

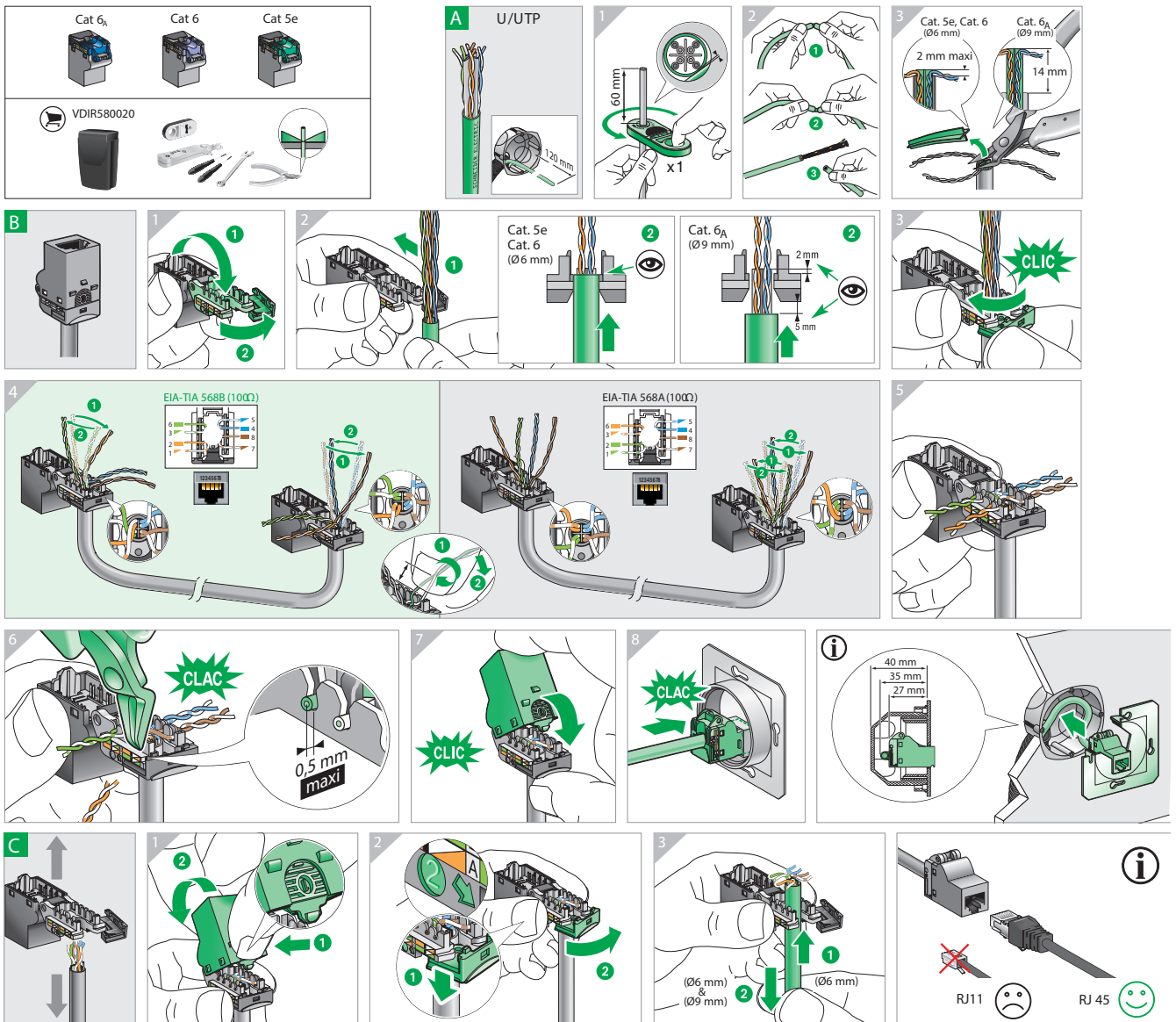

Τεχνικά στοιχεία

Κατηγορία	Transmission rate	Τύπος δικτύου
Cat.3	έως και 10 MHz	Ethernet 10 Base T, Token Ring 4 Mbps
Cat.4	έως και 16 MHz	Token Ring 16 Mbps
Cat.5E	έως και 100 MHz	Ethernet 1000 Base T, ATM 155 Mbps
Cat.6	έως και 250 MHz	Ethernet 1000 Base T, ATM 1200
Cat.6A	έως και 500 MHz	Ethernet full-duplex mode 1000 Base T

Συνδεσμολογίες

Πρίζες RJ45

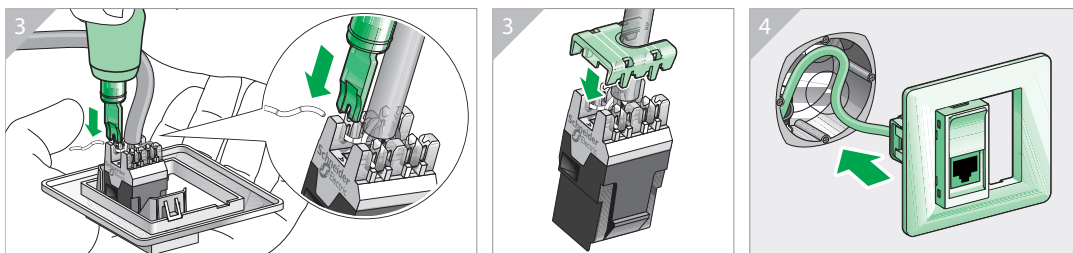
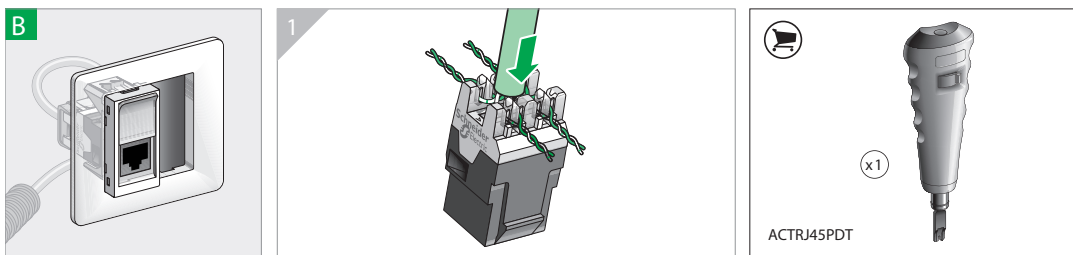
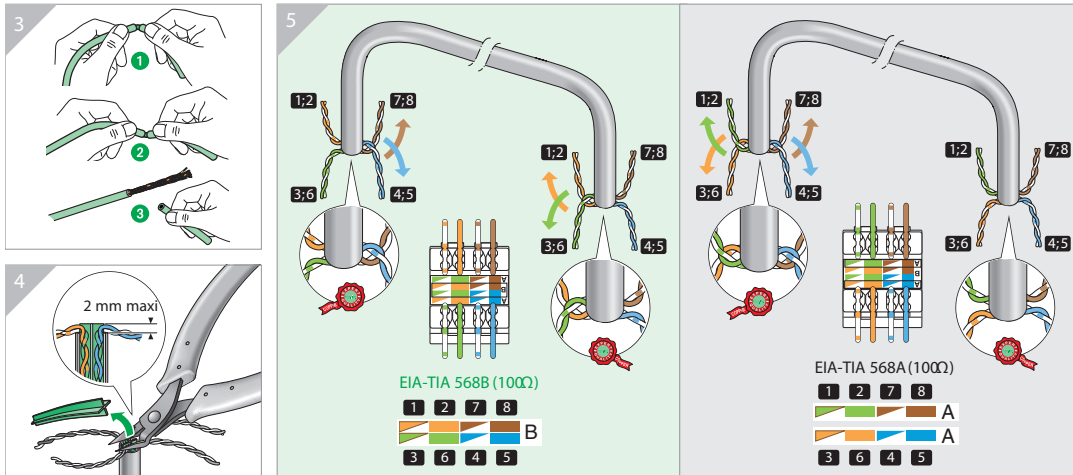
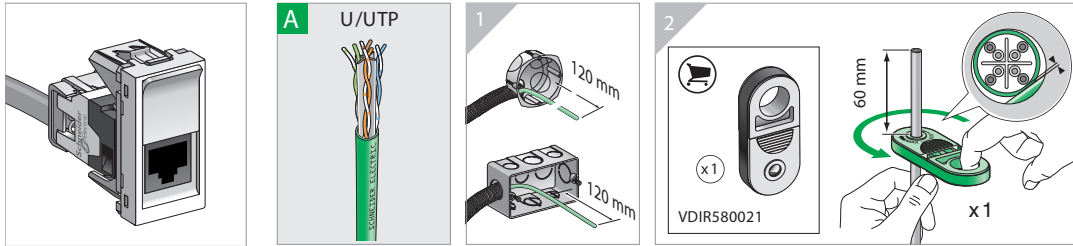

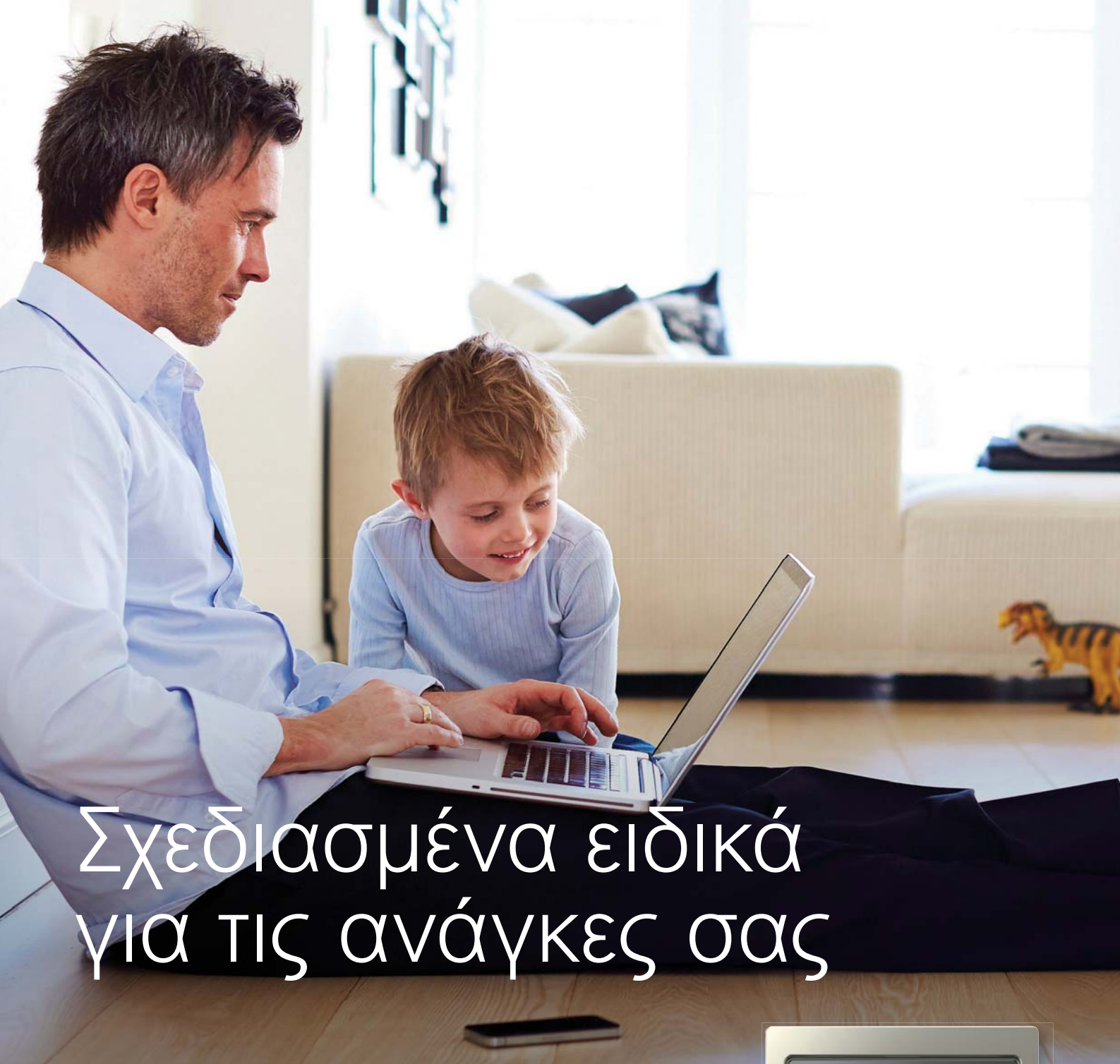

Σχεδιασμένα ειδικά για τις ανάγκες σας

Σειρά διακοπτικού υλικού

Merten



se.com/gr

Life Is On

Schneider
Electric

'Απογη αισθητική και λειτουργικότητα

Κλασικά, μοντέρνα, ιδιαίτερα: Ό,τι κι αν χρειάζεστε, όπου το χρειαστείτε, τα σχέδια διακοπών της σειράς Merten της Schneider Electric προσφέρουν λύσεις σε κάθε ανάγκη σας.

M-Plan



Λευκό

Αλουμίνιο

Ανθρακί

Ανθρακί/
Λευκό

Λευκό/
Αλουμίνιο

Αλουμίνιο/
Ανθρακί

Αλουμίνιο/
Λευκό

M-Elegance Glass



Brilliant white/
Λευκό

Diamond silver/
Λευκό

Mahogany brown/
Λευκό

Emerald green/
Λευκό

Onyx black/
Αλουμίνιο

M-Elegance Metal



Rhodium grey/
Λευκό

Titanium/
Λευκό

Platinum silver/
Ανθρακί

Chrome/
Λευκό

M-Elegance Wood



Beech/
Λευκό

Cherry/
Λευκό

Walnut/
Λευκό

Wenge/
Αλουμίνιο

M-Pure Decor



Wenge/
Αλουμίνιο

Oak/
Λευκό

Stainless Steel/
Αλουμίνιο

Slate/
Αλουμίνιο



D-Life



Thermoplastic,
Λευκό



Thermoplastic,
Stainless Steel



Thermoplastic,
Sahara



Thermoplastic,
Avθρακί



D-Life Glass & Stone



Glass, Crystal White



Glass, Onyx Black



Stone, Slate

D-Life Metal



Nickel metallic



Champagne
metallic



Mocca metallic

Merten Antique



Polished brass/
Λευκό



Brass

Απεριόριστες δυνατότητες με τη σειρά Merten

Καμία άλλη σειρά διακοπών δεν προσφέρει μεγαλύτερη ποικιλία και ευκολία προσαρμογής στις σύγχρονες σχεδιαστικές απαιτήσεις. Οι μηχανισμοί της σειράς Merten ταιριάζουν σε όλα τα σχέδια πλαισίων και όλες τις επιφάνειες. Απλά, αλλάξτε πλαίσιο ή πλακίδιο και είστε έτοιμοι.

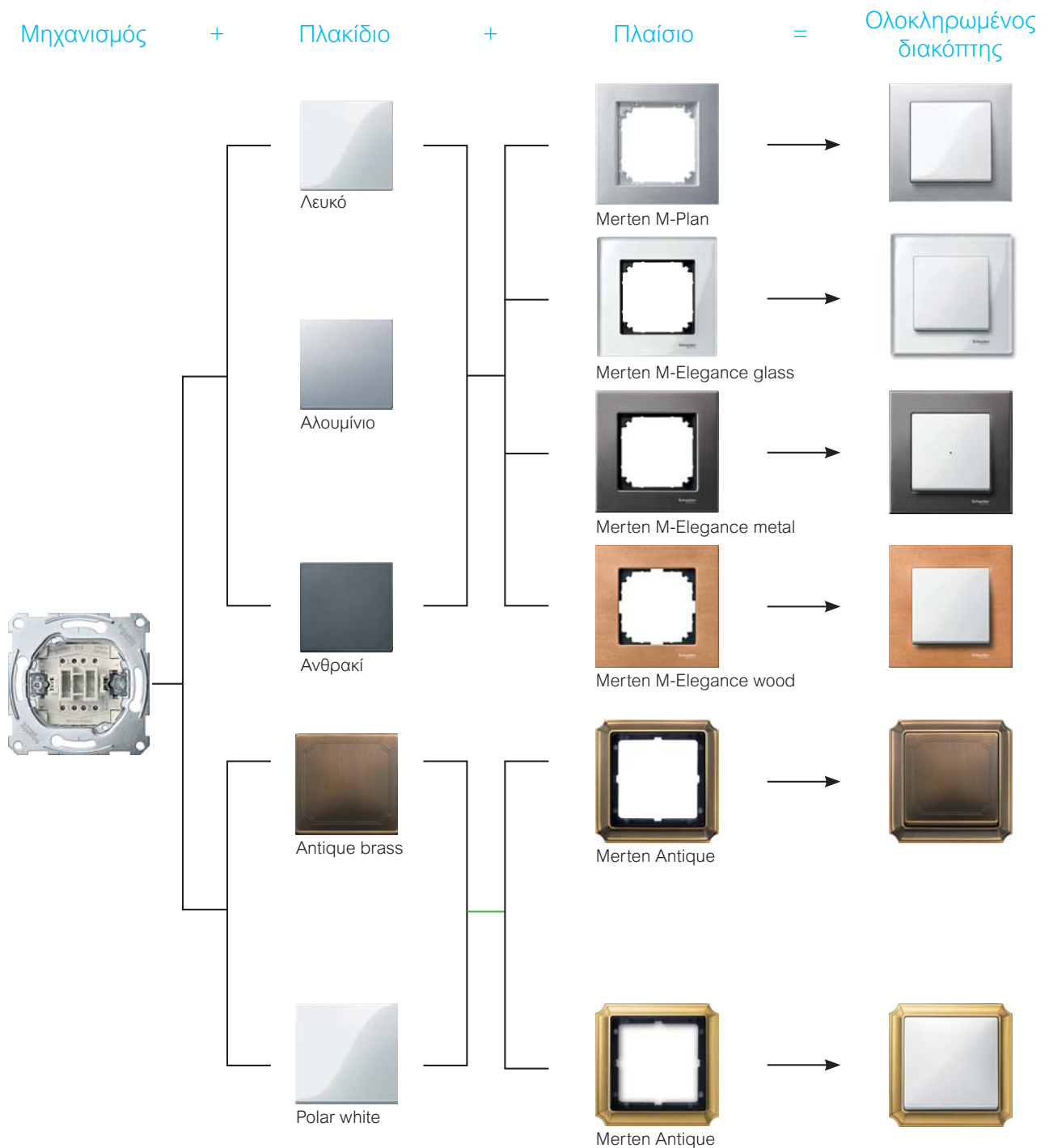

Διακόπτης QuickFlex®

Πλεονεκτήματα με την πρώτη ματιά

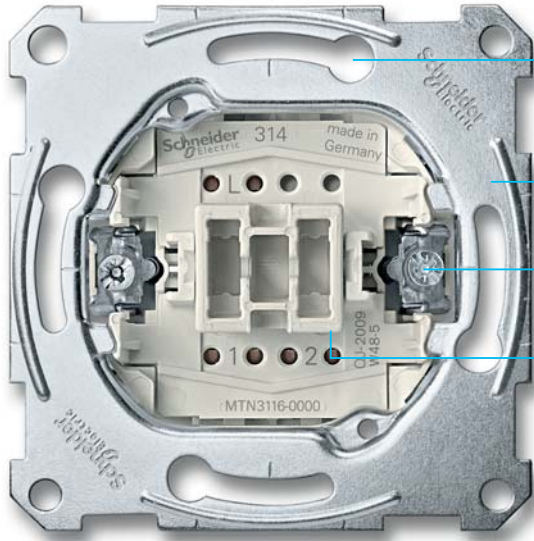

Χωνευτός μηχανισμός διακόπτη QuickFlex®



Εξάρτημα φωτισμού QuickFlex® με LED για διακόπτες/μπουτόν



Εξάρτημα φωτισμού QuickFlex® με LED για διπλούς διακόπτες / μπουτόν

Πρόσθετες "έξυπνες" λειτουργίες μπορούν να προστεθούν στους μηχανισμούς εκ των υστέρων, χωρίς να χρειάζεται η αποσυναρμολόγησή τους!

- Οι μηχανισμοί είναι ήδη έτοιμοι να δεχτούν εξαρτήματα φωτεινών ενδείξεων με LED. Το μόνο που χρειάζεται είναι να τα συνδέσετε.
- Το κόκκινο ή το multi-colour εξάρτημα με LED μπορεί να χρησιμοποιηθεί ως λυχνία προσανατολισμού ή ως ενδεικτική λυχνία.

Εύκολη σύνδεση

- Αυτόματοι ακροδέκτες με εσοχές σε σχήμα χοάνης, για εύκολη και γρήγορη καλωδίωση.
- Εργονομία: Οι υποδοχές σύνδεσης είναι σε γωνία 35 μοιρών, κάνοντας την εγκατάσταση πολύ ευκολότερη.
- Διάγραμμα του κυκλώματος στην πίσω πλευρά, που δίνει την εικόνα της καλωδίωσης, για ασφαλή τοποθέτηση.
- Εύχρηστοι και εύκολα προσβάσιμοι μοχλοί απασφάλισης.

Γρήγορη και ασφαλής ευθυγράμμιση

- Η χαλύβδινη βάση στήριξης έχει πάχος 1 χιλιοστό και είναι κυριολεκτικά "άρωτη" και ανθεκτική στην κάμψη, ακόμα και σε τοίχους που δεν είναι απόλυτα επίπεδοι.
- Οι στρογγυλεμένες γωνίες της κάνουν την εγκατάσταση ακόμη πιο ασφαλή.
- Η επιφάνειά της, που είναι επικαλυμμένη με ψευδάργυρο, κάνει τα μαρκαρίσματα ευθυγράμμισης ακόμα πιο ευκρινή.
- Το δοκιμασμένο σύστημα αλληλασφάλισης της βάσης στήριξης βοηθά στη γρήγορη και εύκολη ευθυγράμμιση των διακοπών.

Στήριξη σε δευτερόλεπτα

- Με τρεις μικρές περιστροφές, οι βίδες γρήγορης στήριξης θα ασφαλίσουν πλήρως τη βάση στήριξης στο κουτί.
- 100% ασφαλές χάρη στην πλήρως μονωμένη βάση στήριξης.
- Χωνευτά νύχια για εύκολη και ασφαλή εγκατάσταση σε εντοιχισμένα κουτιά.
- Η εύκολη επαναφορά των νυχιών κάνει ευκολότερη οποιαδήποτε μικρο-αλλαγή χρειάζεται κατά τη διάρκεια της εγκατάστασης.

Βολικός έλεγχος από την εμπρόσθια όψη

- Σαφείς και εύκολα αναγνωρίσιμες ενδείξεις σύνδεσης.
- Τα σημεία ελέγχου κάνουν εύκολες τις μετρήσεις και τον έλεγχο από την εμπρόσθια όψη, χωρίς να χρειάζεται η αποσυναρμολόγηση των διακοπών.

Πρίζα QuickFlex®

Πλεονεκτήματα με την πρώτη ματιά



Χωνευτός μηχανισμός διακόπτη QuickFlex®



Μονάδα προστασίας από υπέρταση QuickFlex®



Εξάρτημα φωτισμού QuickFlex® για ένδειξη ύπαρξης ρεύματος



Εξάρτημα φωτισμού QuickFlex® για ένδειξη προσανατολισμού με LED

Εύκολη σύνδεση

- Αυτόματοι ακροδέκτες με εσοχές σε σχήμα χοάνης, για εύκολη και γρήγορη καλωδίωση.
- Εύχρηστοι και εύκολα προσβάσιμοι μοχλοί απασφάλισης.

Γρήγορη και ασφαλής ευθυγράμμιση

- Η χαλύβδινη βάση στήριξης έχει πάχος 1 χιλιοστό και είναι κυριολεκτικά "άτρωτη" και ανθεκτική στην κάμψη, ακόμα και σε τοίχους που δεν είναι απόλυτα επίπεδοι.
- Οι στρογγυλεμένες γωνίες της κάνουν την εγκατάσταση ακόμη πιο ασφαλή.
- Η επιφάνειά της, που είναι επικαλυμμένη με ψευδάργυρο, κάνει τα μαρκαρίσματα ευθυγράμμισης ακόμα πιο ευκρινή.
- Το δοκιμασμένο σύστημα αλληλασφάλισης της βάσης στήριξης βοηθά στη γρήγορη και εύκολη ευθυγράμμιση των διακοπών.

Στήριξη σε δευτερόλεπτα

- Με τρεις μικρές περιστροφές, οι βίδες γρήγορης στήριξης θα ασφαλίσουν πλήρως τη βάση στήριξης στο κουτί.
- 100% ασφαλές χάρη στην πλήρως μονωμένη βάση στήριξης.
- Χωνευτά νύχια για εύκολη και ασφαλή εγκατάσταση σε εντοιχισμένα κουτιά.
- Η εύκολη επαναφορά των νυχιών κάνει ευκολότερη οποιαδήποτε μικρο-αλλαγή χρειάζεται κατά τη διάρκεια της εγκατάστασης.

Πρόσθετες "έξυπνες" λειτουργίες μπορούν να προστεθούν στους μηχανισμούς εκ των υστέρων, χωρίς να χρειάζεται η αποσυναρμολόγησή τους!

- Οι μηχανισμοί είναι ήδη έτοιμοι να δεχτούν εξαρτήματα φωτεινών ενδείξεων με LED. Το μόνο που χρειάζεται είναι να τα συνδέσετε.
- Προστασία από υπέρταση: φωτεινή ένδειξη και ηχητικό σήμα.
- Φωτεινή ένδειξη LED για ένδειξη ύπαρξης ρεύματος.
- Φωτεινή ένδειξη προσανατολισμού με LED.



MTN515114



MTN515819



MTN515260



MTN515314



MTN515419



MTN515560

Πλαίσια M-Plan

	Πλαίσια M-Plan, 1 θέσης	Πλαίσια M-Plan, 2 θέσεων ενιαία
Χρώμα	Κωδικός	Κωδικός
<input type="checkbox"/> λευκό	MTN515119	MTN515819
<input checked="" type="checkbox"/> ανθρακί	MTN486114	MTN488814
<input type="checkbox"/> αλουμίνιο	MTN486160	MTN488860

Πλαίσια M-Plan, 2 θέσεων

Χρώμα	Κωδικός
<input type="checkbox"/> λευκό	MTN515219
<input checked="" type="checkbox"/> ανθρακί	MTN486214
<input type="checkbox"/> αλουμίνιο	MTN486260

Για οριζόντια και κάθετη τοποθέτηση.

Πλαίσια M-Plan, 3 θέσεων

Χρώμα	Κωδικός
<input type="checkbox"/> λευκό	MTN515319
<input checked="" type="checkbox"/> ανθρακί	MTN486314
<input type="checkbox"/> αλουμίνιο	MTN486360

Για οριζόντια και κάθετη τοποθέτηση.

Πλαίσια M-Plan, 4 θέσεων

Χρώμα	Κωδικός
<input type="checkbox"/> λευκό	MTN515419
<input checked="" type="checkbox"/> ανθρακί	MTN486414
<input type="checkbox"/> αλουμίνιο	MTN486460

Για οριζόντια και κάθετη τοποθέτηση.

Πλαίσια M-Plan, 5 θέσεων

Χρώμα	Κωδικός
<input type="checkbox"/> λευκό	MTN515519
<input checked="" type="checkbox"/> ανθρακί	MTN486514
<input type="checkbox"/> αλουμίνιο	MTN486560

Για οριζόντια και κάθετη τοποθέτηση.

Πλαίσια



MTN404119



MTN404803



MTN4020-3260



MTN404304



MTN403215



MTN404519

Πλαίσια M-Elegance Glass

	Πλαίσια Glass, 1 θέσης	Πλαίσια Glass, 2 θέσεων ενιαία
Χρώμα	Κωδικός	Κωδικός
□ Brilliant white	MTN404119	MTN404819
■ Onyx black	MTN404103	MTN404803
■ Diamond silver	MTN4010-3260	MTN4025-3260
■ Mahogany brown	MTN4010-3215	MTN4025-3215
■ Emerald green	MTN404104	MTN404804

Πλαίσια Glass, 2 θέσεων

Χρώμα	Κωδικός
□ Brilliant white	MTN404219
■ Onyx black	MTN404203
■ Diamond silver	MTN4020-3260
■ Mahogany brown	MTN4020-3215
■ Emerald green	MTN404204

Για οριζόντια και κάθετη τοποθέτηση.

Πλαίσια Glass, 3 θέσεων

Χρώμα	Κωδικός
□ Brilliant white	MTN404319
■ Onyx black	MTN404303
■ Diamond silver	MTN4030-3260
■ Mahogany brown	MTN4030-3215
■ Emerald green	MTN404304

Για οριζόντια και κάθετη τοποθέτηση.

Πλαίσια Glass, 4 θέσεων

Χρώμα	Κωδικός
□ Brilliant white	MTN404419
■ Onyx black	MTN404403
■ Diamond silver	MTN4040-3260
■ Mahogany brown	MTN4040-3215
■ Emerald green	MTN404404

Για οριζόντια και κάθετη τοποθέτηση.

Πλαίσια Glass, 5 θέσεων

Χρώμα	Κωδικός
□ Brilliant white	MTN404519
■ Onyx black	MTN404503
■ Diamond silver	MTN4050-3260
■ Mahogany brown	MTN4050-3215
■ Emerald green	MTN404504

Για οριζόντια και κάθετη τοποθέτηση.

Merten M-Elegance Metal Πλαίσια



MTN403114



MTN403860



MTN403205



MTN403339



MTN403414



MTN403560

Πλαίσια M-Elegance Metal

	Πλαίσια Metal, 1 θέσης	Πλαίσια Metal, 2 θέσεων ενιαία
Χρώμα	Κωδικός	Κωδικός
■ Platinum silver	MTN403160	MTN403860
■ Titanium	MTN403105	MTN403805
■ Rhodium grey	MTN403114	MTN403814
■ Chrome	MTN403139	MTN403839

Πλαίσια Metal, 2 θέσεων

Χρώμα	Κωδικός
■ Platinum silver	MTN403260
■ Titanium	MTN403205
■ Rhodium grey	MTN403214
■ Chrome	MTN403239

Για οριζόντια και κάθετη τοποθέτηση.

Πλαίσια Metal, 3 θέσεων

Χρώμα	Κωδικός
■ Platinum silver	MTN403360
■ Titanium	MTN403305
■ Rhodium grey	MTN403314
■ Chrome	MTN403339

Για οριζόντια και κάθετη τοποθέτηση.

Πλαίσια Metal, 4 θέσεων

Χρώμα	Κωδικός
■ Platinum silver	MTN403460
■ Titanium	MTN403405
■ Rhodium grey	MTN403414
■ Chrome	MTN403439

Για οριζόντια και κάθετη τοποθέτηση.

Πλαίσια Metal, 5 θέσεων

Χρώμα	Κωδικός
■ Platinum silver	MTN403560
■ Titanium	MTN403505
■ Rhodium grey	MTN403514
■ Chrome	MTN403539

Για οριζόντια και κάθετη τοποθέτηση.



MTN4051-3470



MTN4058-3470



MTN4052-3472



MTN4053-3473



MTN4054-3470



MTN4055-3471

Πλαίσια M-Elegance Wood

	Πλαίσια Wood, 1 θέσης	Πλαίσια Wood, 2 θέσεων ενιαία
Χρώμα	Κωδικός	Κωδικός
■ Beech	MTN4051-3470	MTN4058-3470
■ Wenge	MTN4051-3471	MTN4058-3471
■ Cherry wood	MTN4051-3472	MTN4058-3472
■ Walnut	MTN4051-3473	MTN4058-3473

Πλαίσια Wood, 2 θέσεων

Χρώμα	Κωδικός
■ Beech	MTN4052-3470
■ Wenge	MTN4052-3471
■ Cherry wood	MTN4052-3472
■ Walnut	MTN4052-3473

Για οριζόντια και κάθετη τοποθέτηση.

Πλαίσια Wood, 3 θέσεων

Χρώμα	Κωδικός
■ Beech	MTN4053-3470
■ Wenge	MTN4053-3471
■ Cherry wood	MTN4053-3472
■ Walnut	MTN4053-3473

Για οριζόντια και κάθετη τοποθέτηση.

Πλαίσια Wood, 4 θέσεων

Χρώμα	Κωδικός
■ Beech	MTN4054-3470
■ Wenge	MTN4054-3471
■ Cherry wood	MTN4054-3472
■ Walnut	MTN4054-3473

Για οριζόντια και κάθετη τοποθέτηση.

Πλαίσια Wood, 5 θέσεων

Χρώμα	Κωδικός
■ Beech	MTN4055-3470
■ Wenge	MTN4055-3471
■ Cherry wood	MTN4055-3472
■ Walnut	MTN4055-3473

Για οριζόντια και κάθετη τοποθέτηση.



MTN483143



MTN483221



MTN483343



MTN483421

Πλαίσια Antique

Πλαίσια Antique, 1 θέσης

Χρώμα	Κωδικός
polished brass	MTN483121
antique brass	MTN483143

Πλαίσια Antique, 2 θέσεων

Χρώμα	Κωδικός
polished brass	MTN483221
antique brass	MTN483243

Για οριζόντια και κάθετη τοποθέτηση.

Πλαίσια Antique, 3 θέσεων

Χρώμα	Κωδικός
polished brass	MTN483321
antique brass	MTN483343

Για οριζόντια και κάθετη τοποθέτηση.

Πλαίσια Antique, 4 θέσεων

Χρώμα	Κωδικός
polished brass	MTN483421
antique brass	MTN483443

Για οριζόντια και κάθετη τοποθέτηση.



MTN4010-3669



MTN4020-3674



MTN4025-3671

Πλαίσια M-Pure Decor

Πλαίσια M-Pure Decor, 1 θέσης

Χρώμα	Κωδικός
Οακ/λευκό	MTN4010-3674
Wenge/αλουμίνιο	MTN4010-3671
Stainless steel/ αλουμίνιο	MTN4010-3646
Slate/αλουμίνιο	MTN4010-3669

Για οριζόντια και κάθετη τοποθέτηση.

Πλαίσια M-Pure Decor, 2 θέσεων

Χρώμα	Κωδικός
Οακ/λευκό	MTN4020-3674
Wenge/αλουμίνιο	MTN4020-3671
Stainless steel/ αλουμίνιο	MTN4020-3646
Slate/αλουμίνιο	MTN4020-3669

Για οριζόντια και κάθετη τοποθέτηση.

Πλαίσια M-Pure Decor, 2 θέσεων ενιαία

Χρώμα	Κωδικός
Οακ/λευκό	MTN4025-3674
Wenge/αλουμίνιο	MTN4025-3671
Stainless steel/ αλουμίνιο	MTN4025-3646
Slate/αλουμίνιο	MTN4025-3669

Για οριζόντια και κάθετη τοποθέτηση.



MTN4030-3646



MTN4040-3669



MTN4050-3674

Πλαίσια M-Pure Decor

Πλαίσια M-Pure Decor, 3 θέσεων

Χρώμα	Κωδικός
Oak/λευκό	MTN4030-3674
Wenge/αλουμίνιο	MTN4030-3671
Stainless steel/ αλουμίνιο	MTN4030-3646
Slate/αλουμίνιο	MTN4030-3669

Για οριζόντια και κάθετη τοποθέτηση.

Πλαίσια M-Pure Decor, 4 θέσεων

Χρώμα	Κωδικός
Oak/λευκό	MTN4040-3674
Wenge/αλουμίνιο	MTN4040-3671
Stainless steel/ αλουμίνιο	MTN4040-3646
Slate/αλουμίνιο	MTN4040-3669

Για οριζόντια και κάθετη τοποθέτηση.

Πλαίσια M-Pure Decor, 5 θέσεων

Χρώμα	Κωδικός
Oak/λευκό	MTN4050-3674
Wenge/αλουμίνιο	MTN4050-3671
Stainless steel/ αλουμίνιο	MTN4050-3646
Slate/αλουμίνιο	MTN4050-3669

Για οριζόντια και κάθετη τοποθέτηση.

Πλακίδια μηχανισμών ελέγχου



MTN432119



MTN432219



MTN434719



MTN432819



MTN436019

Διακόπτες και μπουτόν απλό και φωτεινό

		Πλακίδιο	Πλακίδιο με σήμανση O/I
Σειρά	Χρώμα	Κωδικός	Κωδικός
M-PLAN & M-ELEGANCE	<input type="checkbox"/> λευκό	MTN432119	MTN432219
	<input checked="" type="checkbox"/> ανθρακί	MTN433114	MTN433214
	<input type="checkbox"/> αλουμίνιο	MTN433160	MTN433260
ANTIQUÉ	<input type="checkbox"/> polar white	MTN412119	-
	<input checked="" type="checkbox"/> antique brass	MTN412143	-

Για απλό, αλέ-ρετούρ, μεσαίο αλέ-ρετούρ και μπουτόν απλό.

Πλακίδιο μπουτόν κουδουνιού με θέση επιγραφής

		Πλακίδιο
Σειρά	Χρώμα	Κωδικός
M-PLAN & M-ELEGANCE	<input type="checkbox"/> λευκό	MTN434719
	<input checked="" type="checkbox"/> ανθρακί	MTN434614
	<input type="checkbox"/> αλουμίνιο	MTN434660

Για μπουτόν, το οποίο σε συνδυασμό με LED 8-32 V, συνθέτει μπουτόν κουδουνιού με θέση επιγραφής.

Στη συσκευασία περιλαμβάνονται 4 ετικέτες (3 σχεδιαγράμματα + 1 κενή) ανά πλακίδιο.

Πλακίδιο με άνοιγμα για σύμβολα

		Πλακίδιο
Σειρά	Χρώμα	Κωδικός
M-PLAN & M-ELEGANCE	<input type="checkbox"/> λευκό	MTN432819
	<input checked="" type="checkbox"/> ανθρακί	MTN433814
	<input type="checkbox"/> αλουμίνιο	MTN433860
ANTIQUÉ	<input type="checkbox"/> polar white	MTN411819
	<input checked="" type="checkbox"/> antique brass	MTN411843

Για απλό διακόπτη και μπουτόν.

Αξεσουάρ: Ετικέτες / Καλύμματα: MTN39XXXX (βλ. σελ.157).

Στη συσκευασία των 10 τμχ. περιλαμβάνονται 10 ουδέτερες κόκκινες ετικέτες και 8 extra σχεδιαγράμματα.

Πλακίδιο για μηχανισμό με λυχνία

		Πλακίδιο
Σειρά	Χρώμα	Κωδικός
M-PLAN & ELEGANCE	<input type="checkbox"/> λευκό	MTN436019
	<input checked="" type="checkbox"/> ανθρακί	MTN431014
	<input type="checkbox"/> αλουμίνιο	MTN431060
ANTIQUÉ	<input type="checkbox"/> polar white	MTN438019
	<input checked="" type="checkbox"/> antique brass	MTN438043

Για διακόπτη και μπουτόν.

Merten System M

Μηχανισμοί ελέγχου



MTN3111-0000



MTN3117-0000



MTN3612-0000



MTN3150-0000



MTN3160-0000



MTN3151-0000

Μηχανισμοί διακόπτη 10 AX, 250 V με αυτόματους ακροδέκτες



	Τύπος	Κωδικός
	απλός	MTN3111-0000
	αλέ-ρετούρ	MTN3116-0000
	μεσαίος αλέ-ρετούρ	MTN3117-0000

Αξεσουάρ: Εξάρτημα φωτισμού με LED: MTN3901-0000, MTN3901-0006, MTN3921-0000 (βλ. σελ. 130).

Μηχανισμοί διακόπτη 16 AX, 250 V με αυτόματους ακροδέκτες



	Τύπος	Κωδικός
	απλός, διπολικός	MTN3612-0000
	αλέ-ρετούρ	MTN3616-0000

Αξεσουάρ: Εξάρτημα φωτισμού με LED: MTN3901-0000, MTN3901-0006, MTN3921-0000 (βλ. σελ. 130).

Μηχανισμός μπουτόν 10 AX, 250 V με αυτόματους ακροδέκτες



	Τύπος	Κωδικός
	μονοπολικός, NO	MTN3150-0000

Αξεσουάρ: Εξάρτημα φωτισμού με LED: MTN3901-0000, MTN3901-0006, MTN3921-0000 (βλ. σελ. 130).

Μπουτόν με ενσωματωμένη λυχνία προσανατολισμού



Τύπος	Κωδικός
10 A, AC 250 V	MTN3160-0000

Μπουτόν με NC επαφή



Τύπος	Κωδικός
10 A, AC 250 V	MTN3151-0000

Αξεσουάρ: Εξάρτημα φωτισμού με LED MTN3901-0000, MTN3901-0006, MTN3921-0000

Πλακίδια μηχανισμών ελέγχου



MTN432519

Πλακίδιο 2 πλήκτρων



Σειρά	Χρώμα	Κωδικός
M-PLAN & M-ELEGANCE	<input type="checkbox"/> λευκό	MTN432519
	<input checked="" type="checkbox"/> ανθρακί	MTN433514
	<input type="checkbox"/> αλουμίνιο	MTN433560
ANTIQUE	<input type="checkbox"/> polar white	MTN412519
	<input checked="" type="checkbox"/> antique brass	MTN412543

Για κομμοατατέρ, διπλό αλέ-ρετούρ και διπλό μπουτόν.



MTN413519

Πλακίδιο 2 πλήκτρων με παράθυρο εξόδου φωτισμού



Σειρά	Χρώμα	Κωδικός
M-PLAN & ELEGANCE	<input type="checkbox"/> λευκό	MTN438519
	<input checked="" type="checkbox"/> ανθρακί	MTN437514
	<input type="checkbox"/> αλουμίνιο	MTN437560
ANTIQUE	<input type="checkbox"/> polar white	MTN413519
	<input checked="" type="checkbox"/> antique brass	MTN413543

Για κομμοατατέρ, διπλό αλέ-ρετούρ και διπλό μπουτόν.



MTN432619

Πλακίδιο σήμανσης DND



Χρώμα	Κωδικός
<input type="checkbox"/> λευκό	MTN432619
<input checked="" type="checkbox"/> ανθρακί	MTN435614
<input type="checkbox"/> αλουμίνιο	MTN435660

Merten System M

Μηχανισμοί ελέγχου



MTN3115-0000

Μηχανισμός κομμοατέρ 10 AX, 250 V με ααόμααους ακροδέκας



Τύπος	Κωδικός
δύο κυκλωμάαων	MTN3115-0000

Αξασούαρ: Εξάραημα φωαασμού με LED για λασουραγία προσανααοασμού MTN3942-0000 (βλ. ασλ. 130).



MTN3126-0000

Μηχανισμός δασπλόυ αλέ-ρεαούρ 10 AX, 250 V με ααόμααους ακροδέκας



Τύπος	Κωδικός
δασπλόυ αλέ-ρεαούρ	MTN3126-0000

Αξασούαρ: Εξάραημα φωαασμού με LED για λασουραγία προσανααοασμού MTN3942-0000 (βλ. ασλ. 130).



MTN3155-0000

Μηχανισμός δασπλόυ μπουαόν 10 AX, 250 V με ααόμααους ακροδέκας



Τύπος	Κωδικός
δύο κυκλωμάαων, επαφές NO	MTN3155-0000

Αξασούαρ: Εξάραημα φωαασμού με LED για λασουραγία προσανααοασμού MTN3942-0000 (βλ. ασλ. 132).



MTN3165-0000

Μηχανισμός δασπλόυ μπουαόν 10 A, 250 V με λυαία προσανααοασμού και ααόμααους ακροδέκας



Τύπος	Κωδικός
δύο επαφές NO με λυαία προσανααοασμού	MTN3165-0000

Περασμβάνε: Εξάραημα φωαασμού με κόακκασο LED προσανααοασμού 230 V.



MTN3105-0000

Μηχανισμός κομμοατέρ 10 AX, 250 V με ουδέαερο και ααόμααους ακροδέκας



Τύπος	Κωδικός
δύο κυκλώμαα με ενδασκασαία λυαία	MTN3105-0000

Περασμβάνε: Εξάραημα φωαασμού με κόακκασο ενδασκασαίο LED 230 V.

Μηχανισμοί διαμόρφωσης συνθηκών άνεσης



MTN5250-0319



MTN5138-0000



MTN5134-0000



MTN5134-0000



MTN5133-0000



MTN5135-0000



MTN5137-0000



MTN5142-0000

Περιστροφικοί ρυθμιστές έντασης φωτισμού

Πλακίδιο για ρυθμιστές έντασης φωτισμού

Σειρά	Χρώμα	Κωδικός
M-PLAN & M-ELEGANCE	<input type="checkbox"/> λευκό	MTN5250-0319
	<input type="checkbox"/> ανθρακί	MTN5250-0414
	<input type="checkbox"/> αλουμίνιο	MTN5250-0460
ANTIQUE	<input type="checkbox"/> polar white	MTN5250-4019
	<input type="checkbox"/> antique brass	MTN5250-4143

Συνδυάζεται με ρυθμιστές: MTN5138-0000, MTN5139-0000, MTN5137-0000, MTN5142-0000, MTN5133-0000, MTN5135-0000, MTN5134-0000

Ρυθμιστές απλοί / αλέ-ρετούρ Universal



Τύπος	Κωδικός
20-420 W/VA	MTN5138-0000
20-600 W/VA	MTN5139-0000

Το Universal dimmer αναγνωρίζει αυτόματα τον τύπο του συνδεδεμένου φορτίου. Με πατητό περιστροφικό διακόπτη αλέ-ρετούρ.

Universal περιστροφικό dimmer αλέ-ρετούρ για LED 4-400W



Τύπος	Κωδικός
-	MTN5134-0000

AC 230 V~, 50/60 Hz

Λαμπτήρες αλογόνου: 4...400 W σε 230 V

Λαμπτήρες φθορίου: 4...400 W

LED : 4...40 W (RL LED mode)

LED : 4 W...200 VA (RC LED mode)

Λαμπτήρες αλογόνου χαμηλής τάσης με ηλεκτρονικό μετασχηματιστή: 4... 400 W

Λαμπτήρες αλογόνου χαμηλής τάσης με φερομαγνητικό μετασχηματιστή: 4 W... 400 VA

Ρυθμιστής απλός / αλέ-ρετούρ για ωμικά φορτία και σιδηρομαγνητικούς μετασχηματιστές



Τύπος	Κωδικός
40-600 W / VA	MTN5133-0000

AC 230 V, 50 Hz. Με πατητό περιστροφικό διακόπτη αλέ-ρετούρ.

Ρυθμιστής απλός για ωμικά φορτία, σιδηρομαγνητικούς μετασχηματιστές και κινητήρες



Τύπος	Κωδικός
60-1000 VA	MTN5135-0000

60-600 VA φορτίο κινητήρα. AC 230 V, 50 Hz

Με πατητό περιστροφικό διακόπτη on/off.

Απαιτείται σύνδεση ουδέτερου.

Ρυθμιστής απλός / αλέ-ρετούρ για χωρητικά φορτία



Τύπος	Κωδικός
20-630 W	MTN5137-0000

AC 230 V, 50 Hz. Με πατητό περιστροφικό διακόπτη αλέ-ρετούρ.

Αθόρυβο, με προστασία από βραχυκύκλωμα, με προστασία από υπερφόρτιση και λειτουργία ομαλής εκκίνησης (soft-start function).

Περιστροφικό dimmer για ballast ή ηλεκτρονικούς μετασχηματιστές 1-10 V

Τύπος	Κωδικός
-	MTN5142-0000

AC 230 V, 50 Hz. Με πατητό περιστροφικό διακόπτη on/off.

Μηχανισμοί διαμόρφωσης συνθηκών άνεσης



MTN577619

Ρυθμιστές έντασης φωτισμού μπουτόν

Ρυθμιστής έντασης φωτισμού μπουτόν

Σειρά	Χρώμα	Κωδικός
M-PLAN & M-ELEGANCE	<input type="checkbox"/> λευκό	MTN577619
	<input checked="" type="checkbox"/> ανθρακί	MTN570114
	<input type="checkbox"/> αλουμίνιο	MTN570160



MTN577099

Ρυθμιστής Universal



Τύπος	Κωδικός
20-420 W/VA	MTN577099

AC 230 V

Το Universal dimmer αναγνωρίζει αυτόματα τον τύπο του συνδεδεμένου φορτίου. Δυνατότητα συνεργασίας με συμβατικά μπουτόν.



MTN567219



MTN317400



MTN3380-0319



MTN3186-0000

Πλακίδιο περιστροφικού διακόπτη τριών ταχυτήτων



Χρώμα	Κωδικός
<input type="checkbox"/> λευκό	MTN567219
<input checked="" type="checkbox"/> ανθρακί	MTN437314
<input type="checkbox"/> αλουμίνιο	MTN437360

Συνδυάζεται με: Περιστροφικό διακόπτη τριών ταχυτήτων MTN317400

Περιστροφικός διακόπτης τριών ταχυτήτων



Τύπος	Κωδικός
-	MTN317400

16 A, AC 250 V

Περιστροφικός διακόπτης τριών ταχυτήτων για συστήματα κλιματισμού, θέρμανσης ή απορροφητήρων

Πλακίδιο διακόπτη με κορδόνι και ένδειξη



Χρώμα	Κωδικός
<input type="checkbox"/> λευκό	MTN3380-0319
<input checked="" type="checkbox"/> ανθρακί	MTN3380-0414
<input type="checkbox"/> αλουμίνιο	MTN3380-0460

Διακόπτης με κορδόνι και ένδειξη

Συνδυάζεται με: Διακόπτη με κορδόνι αλέ-ρετούρ MTN3186-0000

Διακόπτης με κορδόνι αλέ-ρετούρ με 1 πόλο

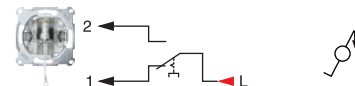

Τύπος	Κωδικός
10 AX, AC 250 V	MTN3186-0000

Αξεσουάρ: Εξαρτήματα φωτισμού LED MTN3901-0000, MTN3901-0006, MTN3921-0000

Μηχανισμοί διαμόρφωσης συνθηκών άνεσης



MTN534819

Έλεγχος θέρμανσης

Πλακίδιο θερμοστάτη με διακόπτη ελέγχου



Σειρά	Χρώμα	Κωδικός
M-PLAN & M-ELEGANCE	<input type="checkbox"/> λευκό	MTN534819
	<input checked="" type="checkbox"/> ανθρακί	MTN536114
	<input type="checkbox"/> αλουμίνιο	MTN536160
ANTIQUE	<input type="checkbox"/> polar white	MTN539719
	<input checked="" type="checkbox"/> antique brass	MTN539743



MTN536302

Μηχανισμός θερμοστάτη με διακόπτη ελέγχου



Τύπος	Κωδικός
AC 230 V, 10 A	MTN536302

Περιλαμβάνεται: Μηχανισμός ελέγχου θερμοκρασίας χώρου, προστατευτικό κάλυμμα και βίδες.

Εφαρμογές ξενοδοχείων

Πλακίδιο για πρίζες ξυρίσματος



MTN213619



Χρώμα	Κωδικός
<input type="checkbox"/> λευκό	MTN213619
<input checked="" type="checkbox"/> ανθρακί	MTN213514
<input type="checkbox"/> αλουμίνιο	MTN213560

Συνδυάζεται με: Πρίζα ξυρίσματος MTN213300

Συνδυάζεται με: Πλαίσια 2 θέσεων ενιαία

Πρίζα ξυρίσματος



Τύπος	Κωδικός
-	MTN213300

IEC 742 / EN 60742

Πρωτεύον: AC 230 V - 240 V, 50/60 Hz

Δευτερεύον: 20 VA, AC 115 V / 230 V - 240 V, 50/60 Hz



MTN213300

Μηχανισμοί διαμόρφωσης συνθηκών άνεσης



MTN5775-0319



MTN5776-0000



MTN5775-0000



MTN5775-0003

Πλακίδιο θερμοστάτη αφής



Χρώμα	Κωδικός
<input type="checkbox"/> λευκό	MTN5775-0319
<input checked="" type="checkbox"/> ανθρακί	MTN5775-0414
<input type="checkbox"/> αλουμίνιο	MTN5775-0460

Συνδυάζεται με: Universal θερμοστάτη με οθόνη αφής MTN5775-0000

Συνδυάζεται με: Προγραμματιζόμενο θερμοστάτη με οθόνη αφής MTN5776-0000

Προγραμματιζόμενος θερμοστάτης με οθόνη αφής



Τύπος	Κωδικός
-	MTN5776-0000

Η θερμοκρασία του δωματίου ή του δαπέδου μπορεί να ελεγχθεί χρησιμοποιώντας την προγραμματιζόμενη ενιαία μονάδα ελέγχου θερμοκρασίας με οθόνη αφής. Λειτουργεί μέσω οθόνης αφής. Ηλεκτρική ενδοδαπέδια θέρμανση, καλοριφέρ ή μονάδες με βαλβίδα μπορούν να συνδεθούν στη μονάδα ελέγχου.

Ο θερμοστάτης διαθέτει εβδομαδιαίο ρολόι με ξεχωριστά ρυθμιζόμενα προγράμματα Εναλλακτικά, μπορείτε να επιλέξετε ανάμεσα σε 3 προγραμματισμένα εβδομαδιαία προγράμματα.

Διατίθενται διαφορετικοί τρόποι θέρμανσης: λειτουργία άνεσης, οικολογικής λειτουργίας και λειτουργίας προστασίας παγετού

Ο θερμοστάτης μπορεί να λειτουργήσει σε τέσσερις διαφορετικούς τρόπους λειτουργίας.

Θερμοστάτης με οθόνη



Τύπος	Κωδικός
-	MTN5775-0000

Η θερμοκρασία του δωματίου ή του δαπέδου μπορεί να ελεγχθεί χρησιμοποιώντας την γενική μονάδα ελέγχου με οθόνη αφής.

Η ηλεκτρική ενδοδαπέδια θέρμανση, τα καλοριφέρ ή οι βαλβίδες μπορούν να συνδεθούν στον ελεγκτή. Ο θερμοστάτης μπορεί να λειτουργήσει σε τρεις διαφορετικές λειτουργίες: Λειτουργία περιβάλλοντος αέρα:

Ο εσωτερικός αισθητήρας θερμοκρασίας ανιχνεύει και ελέγχει τη θερμοκρασία δωματίου. Λειτουργία δαπέδου:

Ο αισθητήρας δαπέδου που διατίθεται ως αξεσουάρ, ανιχνεύει τη θερμοκρασία του δαπέδου και ελέγχει την ηλεκτρική θέρμανση κάτω από το δάπεδο.

Διπλή λειτουργία:

Ο εσωτερικός αισθητήρας θερμοκρασίας ανιχνεύει και ελέγχει τη θερμοκρασία δωματίου. Ταυτόχρονα, ο αισθητήρας δαπέδου παρακολουθεί τη θερμοκρασία του δαπέδου και την περιορίζει στην προκαθορισμένη μέγιστη τιμή θερμοκρασίας. Αυτή η λειτουργία συνιστάται ιδιαίτερα για παρκέ και laminate δάπεδα.

Αισθητήριο με ενδοδαπέδια θέρμανση



Τύπος	Κωδικός
-	MTN5775-0003

Για χρήση με συστήματα ενδοδαπέδιας θέρμανσης.

Συμπληρώνεται με: MTN5775-0000 / MTN5776-0000



MTN432419



MTN411519



MTN3715-0000



MTN3755-0000



MTN315619



MTN315319



MTN3760-0000

Έλεγχος ρολών

Πλακίδιο για διακόπτη και μπουτόν ρολών



Σειρά	Χρώμα	Κωδικός
M-PLAN & M-ELEGANCE	<input type="checkbox"/> λευκό	MTN432419
	<input type="checkbox"/> ανθρακί	MTN435514
	<input type="checkbox"/> αλουμίνιο	MTN435560
ANTIQUE	<input type="checkbox"/> polar white	MTN411519
	<input type="checkbox"/> antique brass	MTN411543

Για διακόπτη ή μπουτόν ρολών.

Διακόπτης ρολών



Τύπος	Κωδικός
-	MTN3715-0000

10 A, 250 V AC
Με μηχανισμό μηχανικής και ηλεκτρικής μανδάλωσης.

Μπουτόν ρολών



Τύπος	Κωδικός
-	MTN3755-0000

10 A, 250 V AC
Με μηχανισμό μηχανικής και ηλεκτρικής μανδάλωσης.

Καρτοδιακόπτης

Πλακίδιο καρτοδιακόπτη



Σειρά	Χρώμα	Κωδικός
M-PLAN & M-ELEGANCE	<input type="checkbox"/> λευκό	MTN315619
	<input type="checkbox"/> ανθρακί	MTN315414
	<input type="checkbox"/> αλουμίνιο	MTN315460
ANTIQUE	<input type="checkbox"/> polar white	MTN315319
	<input type="checkbox"/> antique brass	-

Φωτιζόμενος μηχανισμός.

Μηχανισμός με μεταγωγική επαφή για καρτοδιακόπτη 10 A

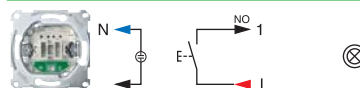

Τύπος	Κωδικός
-	MTN3760-0000

10 A, AC 250 V.
Με αυτόματους ακροδέκτες.
Περιλαμβάνει: Κόκκινη λυχνία Neon 230 V.



MTN2300-0319

Πρίζες

Πρίζα "σούκο" ασφαλείας 16 A, με αυτόματους ακροδέκτες



Σειρά	Χρώμα	Κωδικός
M-PLAN & M-ELEGANCE	<input type="checkbox"/> λευκό	MTN2300-0319
	<input type="checkbox"/> ανθρακί	MTN2300-0414
	<input type="checkbox"/> αλουμίνιο	MTN2300-0460
ANTIQUE	<input type="checkbox"/> polar white	MTN2300-4019
	<input type="checkbox"/> antique brass	MTN2300-4143



MTN2302-0304

Πρίζα "σούκο" ασφαλείας 16 A, με ετικέτα, ειδικών κυκλωμάτων με αυτόματους ακροδέκτες



Σειρά	Χρώμα	Κωδικός
M-PLAN & M-ELEGANCE	<input type="checkbox"/> κόκκινο	MTN2302-0306
	<input type="checkbox"/> πράσινο	MTN2302-0304
	<input type="checkbox"/> πορτοκαλί	MTN2302-0302

Οι βάσεις έχουν χρωματικό κώδικα για να ταιριάζουν με το κάλυμμα.



MTN2310-0319

Πρίζα "σούκο" ασφαλείας 16 A, με καπάκι και αυτόματους ακροδέκτες



Σειρά	Χρώμα	Κωδικός
M-PLAN & M-ELEGANCE	<input type="checkbox"/> λευκό	MTN2310-0319
	<input type="checkbox"/> ανθρακί	MTN2310-0414
	<input type="checkbox"/> αλουμίνιο	MTN2310-0460
ANTIQUE	<input type="checkbox"/> polar white	MTN2310-4019
	<input type="checkbox"/> antique brass	MTN2310-4143



MTN2303-0319

Πρίζα "σούκο" ασφαλείας 16 A, με ετικέτα, ενδεικτική λυχνία και αυτόματους ακροδέκτες



Σειρά	Χρώμα	Κωδικός
M-PLAN & M-ELEGANCE	<input type="checkbox"/> λευκό	MTN2303-0319
	<input type="checkbox"/> ανθρακί	-
	<input type="checkbox"/> αλουμίνιο	-

Το πράσινο LED ανάβει όταν υπάρχει ρεύμα στην πρίζα

Εξάρτημα αντικατάστασης: Εξάρτημα φωτισμού με LED: MTN2003-0004 (βλ. σελ. 129).



MTN2304-0319



MTN2366-0319



MTN4367-0460



MTN4366-0100



MTN4366-0110

Πρίζες

Πρίζα "σούκο" ασφαλείας 16 A, με ενσωματωμένο φωτιστικό νυκτός και αυτόματους ακροδέκτες



Σειρά	Χρώμα	Κωδικός
M-PLAN & M-ELEGANCE	<input type="checkbox"/> λευκό	MTN2304-0319
	<input checked="" type="checkbox"/> ανθρακί	MTN2304-0414
	<input type="checkbox"/> αλουμίνιο	MTN2304-0460

Περιλαμβάνει: Παράθυρο εξόδου φωτισμού, εξάρτημα φωτισμού με LED
Εξάρτημα αντικατάστασης: Εξάρτημα φωτισμού νυκτός για αναβάθμιση πριζών: MTN2334-0319 (βλ. σελ. 129).

Πρίζα "σούκο" με 2 X USB τύπος A



Σειρά	Χρώμα	Κωδικός
M-PLAN & M-ELEGANCE	<input type="checkbox"/> λευκό	MTN2366-0319
	<input checked="" type="checkbox"/> ανθρακί	MTN2366-0414
	<input type="checkbox"/> αλουμίνιο	MTN2366-0460

Πρίζα με 2 X USB



Χρώμα	Κωδικός
<input type="checkbox"/> λευκό	MTN4367-0319
<input checked="" type="checkbox"/> ανθρακί	MTN4367-0414
<input type="checkbox"/> αλουμίνιο	MTN4367-0460

Συνδυάζεται με: μηχανισμούς MTN4366-0100 και MTN4366-0110

Φορτιστής USB τύπος A



Τύπος	Κωδικός
-	MTN4366-0100

USB 2.0 Φορτιστής με διπλή πρίζα
Τάση λειτουργίας: AC 100-240 V ± 10%, 50-60 Hz
Κατανάλωση ενέργειας: < 0.1 W
USB Απόδοση τάσης: DC 5 V ± 5%
Ελάχιστη απόδοση ρεύματος: 1x2100 mA 2x1050 mA
USB προδιαγραφή: 2.0

Φορτιστής USB 2.4 A τύπος A+C



Τύπος	Κωδικός
-	MTN4366-0110

USB μονάδα με 1x USB τύπου A πρίζα και 1x USB τύπου C πρίζα.
 Για ταυτόχρονη λειτουργία/ φόρτιση δύο συσκευών USB με ενσωματωμένη επαναφορτιζόμενη μπαταρία
Τάση λειτουργίας: AC 100-240 V ± 10 %, 50-60 Hz
Stand by κατανάλωση ενέργειας: < 0,1 W
Ελάχιστη απόδοση τάσης: DC 5 V ± 5%
Ελάχιστη τάση ρεύματος: 1x2400 mA



MTN296719

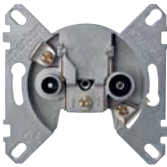

MTN466098

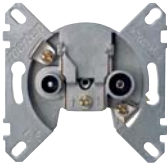

MTN466099

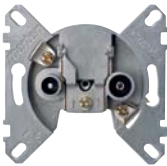

MTN4660987



MTN4350-0319

Πρίζες TV-FM-SAT

Πλακίδιο για πρίζες τηλεόρασης



Σειρά	Χρώμα	Κωδικός
M-PLAN & M-ELEGANCE	<input type="checkbox"/> λευκό	MTN296719
	<input checked="" type="checkbox"/> ανθρακί	MTN297514
	<input type="checkbox"/> αλουμίνιο	MTN297560
ANTIQUÉ	<input type="checkbox"/> polar white	MTN294119
	<input checked="" type="checkbox"/> antique brass	MTN294143

Για πρίζες τηλεόρασης AEG, Bosch, Fuba, Hirschmann, Kathrein, Philips, Polytron, Siemens, Wisi, Zehnder κ.λπ.
Τρίτο προδιάρητο άνοιγμα.

Πρίζα TV/FM-SAT διέλευσης

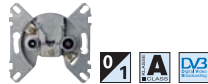

Τύπος	Κωδικός
-	MTN466098

DIN EN 50083-1/A1, DIN EN 80083-2/A1

Πρίζα TV/FM-SAT τερματική



Τύπος	Κωδικός
-	MTN466099

DIN EN 50083-1/A1, DIN EN 80083-2/A1
Διέλευση ρεύματος DC: max. 24 V / 400 mA
Σήμα: 22 kHz και DiSEqC

Πρίζα TV/FM-SAT απλή 3 εξόδων



Τύπος	Κωδικός
-	MTN466097

DIN EN 50083-1/A1, DIN EN 80083-2/A1
Διεύλυση ρεύματος DC: max. 24 V / 320 mA
Σήμα: 22 kHz και DiSEqC

Πρίζα ηχείων



Χρώμα	Κωδικός
<input type="checkbox"/> λευκό	MTN4350-0319
<input checked="" type="checkbox"/> ανθρακί	MTN4350-0414
<input type="checkbox"/> αλουμίνιο	MTN4350-0460

Πρίζες ηχείων και τηλεφώνου



MTN296019

Πρίζες TV-FM-SAT

Πλακίδιο για πρίζες ηχείων





Σειρά	Χρώμα	Κωδικός
M-PLAN & M-ELEGANCE	<input type="checkbox"/> λευκό	MTN296019
	<input checked="" type="checkbox"/> ανθρακί	MTN297914
	<input type="checkbox"/> αλουμίνιο	MTN297960
ANTIQUE	<input type="checkbox"/> polar white	MTN297819
	<input checked="" type="checkbox"/> antique brass	MTN297843



MTN467019



MTN466919

Πρίζες ηχείων	διπλή	μονή
		
Χρώμα	Κωδικός	Κωδικός
<input type="checkbox"/> λευκό	MTN467019	MTN466919
<input checked="" type="checkbox"/> ανθρακί	MTN467014	MTN466914

Δέχεται αγωγούς διαμετρήματος μέχρι 10 mm²

Εμπρός τερματικές επαφές με ελατήριο και πίσω τερματικές επαφές με βίδες.



MTN4583-0000

Μηχανισμός HDMI



Τύπος	Κωδικός
-	MTN4583-0000

Συνιστάται η χρήση βαθιών κουτιών των 60 mm.



MTN469619

Πρίζες τηλεφώνου

Πλακίδιο για πρίζα τηλεφώνου RJ12



Σειρά	Χρώμα	Κωδικός
M-PLAN & M-ELEGANCE	<input type="checkbox"/> λευκό	MTN469619
	<input checked="" type="checkbox"/> ανθρακί	MTN463514
	<input type="checkbox"/> αλουμίνιο	MTN463560
ANTIQUE	<input type="checkbox"/> polar white	MTN462619
	<input checked="" type="checkbox"/> antique brass	-



MTN463500

Πρίζα τηλεφώνου RJ12, 6 επαφών



Τύπος	Κωδικός
-	MTN463500

Για στήριξη με βίδες.



MTN296219



MTN4530-0000



MTN296119



MTN465706

Πρίζες πληροφορικής

Πλακίδιο για πρίζα πληροφορικής RJ45 μονή



Σειρά	Χρώμα	Κωδικός
M-PLAN & M-ELEGANCE	<input type="checkbox"/> λευκό	MTN296219
	<input type="checkbox"/> ανθρακί	MTN298314
	<input type="checkbox"/> αλουμίνιο	MTN298360
ANTIQUE	<input type="checkbox"/> polar white	MTN291819
	<input type="checkbox"/> antique brass	-

Συνδυάζεται με: MTN4530-0000

Πρίζα πληροφορικής RJ45 Cat 6A μονή



Τύπος	Κωδικός
-	MTN4530-0000

Τερματικές επαφές LSA.
Για στήριξη με βίδες.

Πλακίδιο για πρίζα πληροφορικής RJ45 διπλή



Σειρά	Χρώμα	Κωδικός
M-PLAN & M-ELEGANCE	<input type="checkbox"/> λευκό	MTN296119
	<input type="checkbox"/> ανθρακί	MTN298014
	<input type="checkbox"/> αλουμίνιο	MTN298060
ANTIQUE	<input type="checkbox"/> polar white	MTN292619
	<input type="checkbox"/> antique brass	MTN292643

Συνδυάζεται με: MTN465706

Πρίζα πληροφορικής RJ45 Cat 6A διπλή



Τύπος	Κωδικός
-	MTN465706

Τερματικές επαφές LSA.
Για στήριξη με βίδες.



MTN469819



MTN4576-0021



MTN469919



MTN4575-0012



MTN4562-0319

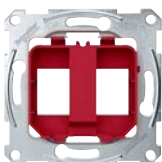

MTN4566-0006

Πλακίδιο για πρίζα πληροφορικής RJ45 μονή



Χρώμα	Κωδικός
<input type="checkbox"/> λευκό	MTN469819
<input checked="" type="checkbox"/> ανθρακί	MTN465814
<input type="checkbox"/> αλουμίνιο	MTN465860

Με πεδίο σήμανσης. **Συνδυάζεται με:** MTN4576-0021, MTN4576-0001

Πρίζα πληροφορικής RJ45, Cat6 STP



Τύπος	Κωδικός
-	MTN4576-0021

Πρίζα πληροφορικής RJ45, Cat6 UTP



Τύπος	Κωδικός
-	MTN4576-0001

Πρίζα πληροφορικής RJ45 διπλή



Χρώμα	Κωδικός
<input type="checkbox"/> λευκό	MTN469919
<input checked="" type="checkbox"/> ανθρακί	MTN466514
<input type="checkbox"/> αλουμίνιο	MTN466560

Με πεδίο σήμανσης. **Συνδυάζεται με:** MTN4575-0012, MTN4575-002

Πρίζα πληροφορικής RJ45 Cat5e FTP



Τύπος	Κωδικός
-	MTN4575-0012

Πρίζα πληροφορικής RJ45 Cat5e UTP



Τύπος	Κωδικός
-	MTN4575-0002

Πλακίδιο για αντάπτορες πριζών πληροφορικής RJ45



Χρώμα	Κωδικός
<input type="checkbox"/> λευκό	MTN4562-0319
<input checked="" type="checkbox"/> ανθρακί	MTN4562-0414
<input type="checkbox"/> αλουμίνιο	MTN4562-0460

Συνδυάζεται με: MTN4566-00.

Αντάπτορες πριζών πληροφορικής RJ45



Χρώμα	Κωδικός
<input checked="" type="checkbox"/> κόκκινο	MTN4566-0006
<input checked="" type="checkbox"/> μαύρο	MTN4566-0003
<input checked="" type="checkbox"/> πράσινο	MTN4566-0004



MTN296019

Πλακίδιο για μηχανισμούς HDMI-USB



Σειρά	Χρώμα	Κωδικός
M-PLAN & M-ELEGANCE	<input type="checkbox"/> λευκό	MTN296019
	<input type="checkbox"/> ανθρακί	MTN297914
	<input type="checkbox"/> αλουμίνιο	MTN297960
ANTIQUÉ	<input type="checkbox"/> polar white	MTN297819
	<input type="checkbox"/> antique brass	MTN297843



MTN4583-0000

Μηχανισμός HDMI



Τύπος	Κωδικός
-	MTN4583-0000

Συνιστάται η χρήση βαθιών κουτιών των 60 mm.

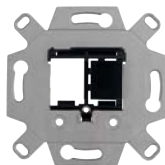

MTN4580-0001

Αντάπτορας για 2 x HDMI - USB



Χρώμα	Κωδικός
<input checked="" type="checkbox"/> μαύρο	MTN4580-0001

Συνιστάται η χρήση βαθιών κουτιών των 60 mm.

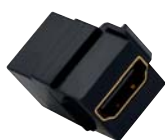

MTN4583-0001

Φις HDMI



Χρώμα	Κωδικός
<input checked="" type="checkbox"/> μαύρο	MTN4583-0001



Φις USB 2.0	Χρώμα	Κωδικός
<input checked="" type="checkbox"/> μαύρο	<input checked="" type="checkbox"/> μαύρο	MTN4581-0001



MTN4582-0001

Φις USB 3.0



Χρώμα	Κωδικός
<input checked="" type="checkbox"/> μαύρο	MTN4582-0001



MTN587419

ΦΩΤΙΣΤΙΚΟ ΝΥΚΤΟΣ

Πλακίδιο φωτιστικού νυκτός/σήμανσης



Σειρά	Χρώμα	Κωδικός
M-PLAN & M-ELEGANCE	<input type="checkbox"/> λευκό	MTN587419
	<input type="checkbox"/> ανθρακί	MTN587014
	<input type="checkbox"/> αλουμίνιο	MTN587060
ANTIQUÉ	<input type="checkbox"/> polar white	MTN585819
	<input type="checkbox"/> antique brass	-

Για μηχανισμό με ενδεικτική λυχνία LED.



MTN587093

Μηχανισμός φωτιστικού νυκτός/σήμανσης



Χρώμα	Κωδικός
<input type="checkbox"/> λευκό	MTN587093

AC 120V-230 V / 60 Hz, 1.6 W

AC 150 V-230 V / 50 Hz, 1.3 W

Περιλαμβάνει: 6 διαφανείς ετικέτες σήμανσης.



MTN353219

Φωτιστικό ασφαλείας

Πλακίδιο για φωτιστικό ασφαλείας



Σειρά	Χρώμα	Κωδικός
M-PLAN & M-ELEGANCE	<input type="checkbox"/> λευκό	MTN353219
	<input type="checkbox"/> ανθρακί	MTN353014
	<input type="checkbox"/> αλουμίνιο	MTN353060
	<input type="checkbox"/> antique brass	-

Μηχανισμός φωτιστικού ασφαλείας 230 V



Χρώμα	Κωδικός
διαφανές	MTN353001

Φωτιστικό ασφαλείας που ενεργοποιείται όταν υπάρχει διακοπή ρεύματος είτε σε κατοικίες είτε σε κτίρια.

Αυτονομία / Απόδοση: 1 h / 45 lux.

Χρόνος ζωής μπαταρίας: 500 h.

Απαιτείται η τοποθέτηση σε συμβατικό κουτί διακόπτη Ø60 mm.

Χωρίς νύχια, για τοποθέτηση με βίδες.

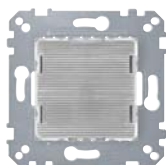

MTN353001



MTN2003-0004

Εξαρτήματα πριζών

Εξάρτημα φωτισμού με LED για πρίζες



Τύπος με πράσινο LED	Κωδικός MTN2003-0004
-------------------------	--------------------------------



MTN2005-0004

Μονάδα προστασίας από υπέρταση



Τύπος -	Κωδικός MTN2005-0004
------------	--------------------------------

Ανταλλακτικό εξάρτημα πριζών για τις σειρές M-Plan και M-Elegance.



MTN2334-0319

Εξάρτημα φωτιστικού νυκτός για αναβάθμιση πριζών



Σειρά M-PLAN & M-ELEGANCE	Χρώμα <input type="checkbox"/> λευκό	Κωδικός MTN2334-0319
---------------------------------	---	--------------------------------

Ανταλλακτικό εξάρτημα πριζών για τις σειρές M-Plan και M-Elegance.
Περιλαμβάνει: Παράθυρο εξόδου φωτισμού, εξάρτημα φωτισμού με LED.



MTN3901-0006



MTN3901-0000



MTN3942-0000



MTN3902-0000

Εξαρτήματα διακοπών / μπουτόν

Εξάρτημα φωτισμού με LED για διακόπτες και μπουτόν



Τύπος	Κωδικός
100-230 V, κόκκινο	MTN3901-0006

Κατανάλωση ρεύματος 0,65 mA.
Μπορεί να χρησιμοποιηθεί ως λυχνία προσανατολισμού ή ως ενδεικτική λυχνία.
Το εξάρτημα τοποθετείται στους μηχανισμούς χωρίς να απαιτείται η αποσυναρμολόγησή τους.
Περιλαμβάνει: LED.

Εξάρτημα φωτισμού με LED για διακόπτες και μπουτόν



Τύπος	Κωδικός
100-230 V, multi colour	MTN3901-0000
8-32 V, multi colour	MTN3921-0000

Κατανάλωση ρεύματος 0,65 mA.
Μπορεί να χρησιμοποιηθεί ως λυχνία προσανατολισμού ή ως ενδεικτική λυχνία.
Το εξάρτημα τοποθετείται στους μηχανισμούς χωρίς να απαιτείται η αποσυναρμολόγησή τους.
Τα χρώματα κόκκινο, μπλε και πράσινο ρυθμίζονται από το RGB LED μέσω 3 διακοπών.
Είναι επίσης δυνατός ο συνδυασμός χρωμάτων.
Περιλαμβάνει: RGB LED.

Εξάρτημα φωτισμού με LED για διπλούς διακόπτες και μπουτόν, για λειτουργία προσανατολισμού



Τύπος	Κωδικός
100-230 V, multi colour	MTN3942-0000

Κατανάλωση ρεύματος 2 x 0,65 mA.
Το εξάρτημα τοποθετείται στους μηχανισμούς χωρίς να απαιτείται η αποσυναρμολόγησή τους.
Τα χρώματα κόκκινο, μπλε και πράσινο ρυθμίζονται από το RGB LED μέσω 3 διακοπών.
Είναι επίσης δυνατός ο συνδυασμός χρωμάτων.
Περιλαμβάνει: 2 RGB LED.

Εξάρτημα φωτισμού με LED για διπλούς διακόπτες και μπουτόν, για χρήση ως ενδεικτική λυχνία



Τύπος	Κωδικός
100-230 V, multi colour	MTN3902-0000

Κατανάλωση ρεύματος 2 x 0,65 mA.
Το εξάρτημα τοποθετείται στους μηχανισμούς χωρίς να απαιτείται η αποσυναρμολόγησή τους.
Τα χρώματα κόκκινο, μπλε και πράσινο ρυθμίζονται από το RGB LED μέσω 3 διακοπών.
Είναι επίσης δυνατός ο συνδυασμός χρωμάτων.
Περιλαμβάνει: 2 RGB LED.



MTN391619



MTN395135



MTN395569



MTN512519

Αξεσουάρ

Τυφλό κάλυμμα



Σειρά	Χρώμα	Κωδικός
M-PLAN & M-ELEGANCE	<input type="checkbox"/> λευκό	MTN391619
	<input checked="" type="checkbox"/> ανθρακί	MTN391814
	<input type="checkbox"/> αλουμίνιο	MTN391860
ANTIQUÉ	<input type="checkbox"/> polar white	MTN391919

Λυχνία LED E10



Σειρά	Τύπος	Κωδικός
M-PLAN M-ELEGANCE ANTIQUÉ	AC 24 V, λευκή	MTN395135

AC/DC 230 V, AC/DC 24 V
Για τη βάση στήριξης λυχνίας E10.
Κατανάλωση μέχρι 20 mA.

Ετικέτες/καλύμματα

Σήμανση



Τύπος	Κωδικός
ουδέτερο, διαφανές	MTN395569
λάμπα, διαφανές	MTN395669
κουδούνι, διαφανές	MTN395869
ουδέτερο, κόκκινο	MTN395900

Για πλακίδια και διακόπτες με ορθογώνιο άνοιγμα.

Κουτιά

Κουτί επίτοιχης τοποθέτησης, 1 θέσης



Σειρά	Χρώμα	Κωδικός
M-PLAN	<input type="checkbox"/> λευκό	MTN512119

Με προδιάτρητο άνοιγμα καλωδίου.
Περιλαμβάνει: βίδες



MTN6215-0310

Οθόνη αφής

KNX Multitouch Pro



Κωδικός

MTN6215-0310

MTN6185-0460

Push-buttons System M

KNX Push-button Pro T



Χρώμα Κωδικός

 λευκό **MTN6185-0319** ανθρακί **MTN6185-0414** αλουμίνιο **MTN6185-0460**

MTN617119



MTN617660

Push-button, 1 ζεύγος



Κωδικός

 λευκό **MTN617119** ανθρακί **MTN627514** αλουμίνιο **MTN627560**

Push-button, 2 ζεύγη



Κωδικός

MTN617219**MTN627614****MTN627660**

MTN627860



MTN627914

Push-button, 4 ζεύγη



Κωδικός

 λευκό **MTN617419** αλουμίνιο **MTN627814** γραφίτης **MTN627860**

Push-button, 4 ζεύγη με IR



Κωδικός

MTN617519**MTN627914****MTN627960**

MTN6212-0319

Push-button 2 ζεύγη με θερμοστάτη



Χρώμα Κωδικός

 λευκό **MTN6212-0319** ανθρακί **MTN6212-0414** αλουμίνιο **MTN6212-0460**

Push-button 2 ζεύγη με θερμοστάτη



Χρώμα Κωδικός

 λευκό **MTN6214-0319**

Merten D-Life

Πλαίσια

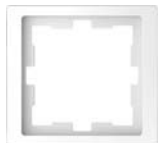

MTN4010-6535

Πλαίσια D-Life

Πλαίσιο D-Life, 1 θέσης

Χρώμα	Κωδικός
<input type="checkbox"/> λευκό	MTN4010-6535
<input checked="" type="checkbox"/> ανθρακί	MTN4010-6534
<input type="checkbox"/> sahara	MTN4010-6533
<input type="checkbox"/> stainless steel	MTN4010-6536

Για οριζόντια και κάθετη τοποθέτηση.



MTN4020-6536

Πλαίσιο D-Life, 2 θέσεων

Χρώμα	Κωδικός
<input type="checkbox"/> λευκό	MTN4020-6535
<input checked="" type="checkbox"/> ανθρακί	MTN4020-6534
<input type="checkbox"/> sahara	MTN4020-6533
<input type="checkbox"/> stainless steel	MTN4020-6536

Για οριζόντια και κάθετη τοποθέτηση.



MTN4030-6535

Πλαίσιο D-Life, 3 θέσεων

Χρώμα	Κωδικός
<input type="checkbox"/> λευκό	MTN4030-6535
<input checked="" type="checkbox"/> ανθρακί	MTN4030-6534
<input type="checkbox"/> sahara	MTN4030-6533
<input type="checkbox"/> stainless steel	MTN4030-6536

Για οριζόντια και κάθετη τοποθέτηση.



MTN4040-6535

Πλαίσιο D-Life, 4 θέσεων

Χρώμα	Κωδικός
<input type="checkbox"/> λευκό	MTN4040-6535
<input checked="" type="checkbox"/> ανθρακί	MTN4040-6534
<input type="checkbox"/> sahara	MTN4040-6533
<input type="checkbox"/> stainless steel	MTN4040-6536

Για οριζόντια και κάθετη τοποθέτηση.

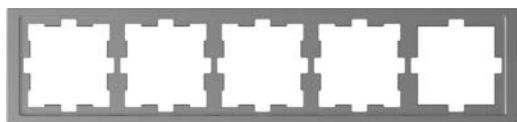

MTN4050-6536

Πλαίσιο D-Life, 5 θέσεων

Χρώμα	Κωδικός
<input type="checkbox"/> λευκό	MTN4050-6535
<input checked="" type="checkbox"/> ανθρακί	MTN4050-6534
<input type="checkbox"/> sahara	MTN4050-6533
<input type="checkbox"/> stainless steel	MTN4050-6536

Για οριζόντια και κάθετη τοποθέτηση.

Πλαίσια



MTN4010-6550

Πλαίσια D-Life Metal

Πλαίσιο D-Life Metal, 1 θέσης

Χρώμα	Κωδικός
■ nickel metallic	MTN4010-6550
■ champagne metallic	MTN4010-6551
■ mocca metallic	MTN4010-6552

Για οριζόντια και κάθετη τοποθέτηση.

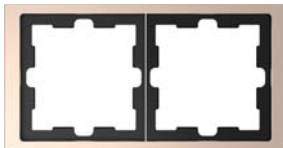

MTN4020-6551

Πλαίσιο D-Life Metal, 2 θέσεων

Χρώμα	Κωδικός
■ nickel metallic	MTN4020-6550
■ champagne metallic	MTN4020-6551
■ mocca metallic	MTN4020-6552

Για οριζόντια και κάθετη τοποθέτηση.



MTN4030-6552

Πλαίσιο D-Life Metal, 3 θέσεων

Χρώμα	Κωδικός
■ nickel metallic	MTN4030-6550
■ champagne metallic	MTN4030-6551
■ mocca metallic	MTN4030-6552

Για οριζόντια και κάθετη τοποθέτηση.



MTN4040-6550

Πλαίσιο D-Life Metal, 4 θέσεων

Χρώμα	Κωδικός
■ nickel metallic	MTN4040-6550
■ champagne metallic	MTN4040-6551
■ mocca metallic	MTN4040-6552

Για οριζόντια και κάθετη τοποθέτηση.

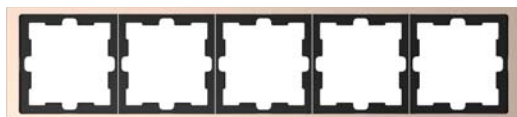

MTN4050-6551

Πλαίσιο D-Life Metal, 5 θέσεων

Χρώμα	Κωδικός
■ nickel metallic	MTN4050-6550
■ champagne metallic	MTN4050-6551
■ mocca metallic	MTN4050-6552

Για οριζόντια και κάθετη τοποθέτηση.



MTN4010-6520



MTN4020-6503



MTN4030-6520



MTN4040-6503

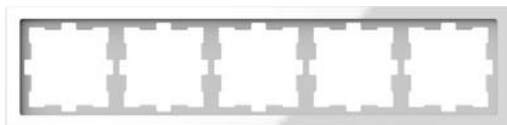

MTN4050-6520

Πλαίσια D-Life Glass

Πλαίσιο D-Life Glass, 1 θέσης

Χρώμα	Κωδικός
□ crystal white	MTN4010-6520
■ onyx black	MTN4010-6503

Για οριζόντια και κάθετη τοποθέτηση.

Πλαίσιο D-Life Glass, 2 θέσεων

Χρώμα	Κωδικός
□ crystal white	MTN4020-6520
■ onyx black	MTN4020-6503

Για οριζόντια και κάθετη τοποθέτηση.

Πλαίσιο D-Life Glass, 3 θέσεων

Χρώμα	Κωδικός
□ crystal white	MTN4030-6520
■ onyx black	MTN4030-6503

Για οριζόντια και κάθετη τοποθέτηση.

Πλαίσιο D-Life Glass, 4 θέσεων

Χρώμα	Κωδικός
□ crystal white	MTN4040-6520
■ onyx black	MTN4040-6503

Για οριζόντια και κάθετη τοποθέτηση.

Πλαίσιο D-Life Glass, 5 θέσεων

Χρώμα	Κωδικός
□ crystal white	MTN4050-6520
■ onyx black	MTN4050-6503

Για οριζόντια και κάθετη τοποθέτηση.



MTN4010-6547



MTN4020-6547



MTN4030-6547



MTN4040-6547



MTN4050-6547

Πλαίσια D-Life Stone

Πλαίσιο D-Life Stone, 1 θέσης

Χρώμα	Κωδικός
■ Slate	MTN4010-6547

Για οριζόντια και κάθετη τοποθέτηση.

Πλαίσιο D-Life Stone, 2 θέσεων

Χρώμα	Κωδικός
■ Slate	MTN4020-6547

Για οριζόντια και κάθετη τοποθέτηση.

Πλαίσιο D-Life Stone, 3 θέσεων

Χρώμα	Κωδικός
■ Slate	MTN4030-6547

Για οριζόντια και κάθετη τοποθέτηση.

Πλαίσιο D-Life Stone, 4 θέσεων

Χρώμα	Κωδικός
■ Slate	MTN4040-6547

Για οριζόντια και κάθετη τοποθέτηση.

Πλαίσιο D-Life Stone, 5 θέσεων

Χρώμα	Κωδικός
■ Slate	MTN4050-6547

Για οριζόντια και κάθετη τοποθέτηση.

Πλακίδια



MTN3300-6035



MTN3301-6035



MTN3360-6035



MTN3365-6035



MTN3350-6035



MTN3304-6035



MTN3320-6035



MTN3325-6035

Πλακίδια για διακόπτες/μπουτόν

	Πλακίδιο	Με σήμανση 0/1
Χρώμα	Κωδικός	Κωδικός
<input type="checkbox"/> λευκό	MTN3300-6035	MTN3301-6035
<input checked="" type="checkbox"/> ανθρακί	MTN3300-6034	MTN3301-6034
<input type="checkbox"/> sahara	MTN3300-6033	MTN3301-6033
<input type="checkbox"/> stainless steel	MTN3300-6036	MTN3301-6036
<input type="checkbox"/> nickel metallic	MTN3300-6050	MTN3301-6050
<input type="checkbox"/> champagne metallic	MTN3300-6051	MTN3301-6051
<input checked="" type="checkbox"/> mocca metallic	MTN3300-6052	MTN3301-6052

	Με ετικέτα	Κουδουνιού (1)
Χρώμα	Κωδικός	Κωδικός
<input type="checkbox"/> λευκό	MTN3360-6035	MTN3365-6035
<input checked="" type="checkbox"/> ανθρακί	MTN3360-6034	MTN3365-6034
<input type="checkbox"/> sahara	MTN3360-6033	MTN3365-6033
<input type="checkbox"/> stainless steel	MTN3360-6036	MTN3365-6036
<input type="checkbox"/> nickel metallic	MTN3360-6050	MTN3365-6050
<input type="checkbox"/> champagne metallic	MTN3360-6051	MTN3365-6051
<input checked="" type="checkbox"/> mocca metallic	MTN3360-6052	MTN3365-6052

(1) Περιέχει: 4 σημάνσεις (1 service, 1 λαμπτήρα, 1 κουδούνι, 1 ουδέτερο) ανά πλακίδιο.

	Με θέση συμβόλου (2)	IP44 (3)
Χρώμα	Κωδικός	Κωδικός
<input type="checkbox"/> λευκό	MTN3350-6035	MTN3304-6035
<input checked="" type="checkbox"/> ανθρακί	MTN3350-6034	MTN3304-6034
<input type="checkbox"/> sahara	MTN3350-6033	MTN3304-6033
<input type="checkbox"/> stainless steel	MTN3350-6036	MTN3304-6036
<input type="checkbox"/> nickel metallic	MTN3350-6050	
<input type="checkbox"/> champagne metallic	MTN3350-6051	
<input checked="" type="checkbox"/> mocca metallic	MTN3350-6052	

(2) Περιέχει: Σύνολο συμβόλων για κάθε πλακίδιο: 1 λαμπτήρας, 1 κλειδί, 1 κουδούνι (διαυγές), 1 ουδέτερο (διαυγές), 1 ουδέτερο.

(3) Περιέχει: Πλήκτρο με σετ στεγανοποίησης IP44, 2 μέρη.

	Με θέση λυχνίας	Με θέση λυχνίας και σύμβολο κουδουνιού
Χρώμα	Κωδικός	Κωδικός
<input type="checkbox"/> λευκό	MTN3320-6035	MTN3325-6035
<input checked="" type="checkbox"/> ανθρακί	MTN3320-6034	MTN3325-6034
<input type="checkbox"/> sahara	MTN3320-6033	MTN3325-6033
<input type="checkbox"/> stainless steel	MTN3320-6036	MTN3325-6036
<input type="checkbox"/> nickel metallic	MTN3320-6050	MTN3325-6050
<input type="checkbox"/> champagne metallic	MTN3320-6051	MTN3325-6051
<input checked="" type="checkbox"/> mocca metallic	MTN3320-6052	MTN3325-6052



MTN3111-0000

Απλοί διακόπτες/μπουτόν

Απλός διακόπτης

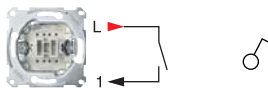

Τύπος	Κωδικός
10 AX, 250 V AC	MTN3111-0000

Αξεσουάρ: Εξάρτημα φωτισμού με LED MTN3901-0000, MTN3901-0006, MTN3921-0000



MTN3612-0000

Απλός διακόπτης διπολικός

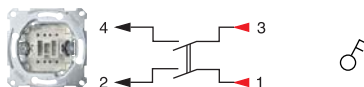

Τύπος	Κωδικός
16 AX, 250 V AC	MTN3612-0000

Αξεσουάρ: Εξάρτημα φωτισμού με LED MTN3901-0000, MTN3901-0006, MTN3921-0000



MTN3116-0000

Διακόπτης αλέ-ρετούρ

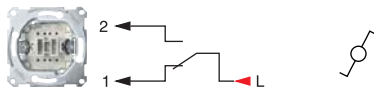

Τύπος	Κωδικός
10 AX, 250 V AC	MTN3116-0000
16 AX, 250 V AC	MTN3616-0000

Αξεσουάρ: Εξάρτημα φωτισμού με LED MTN3901-0000, MTN3901-0006, MTN3921-0000



MTN3117-0000

Διακόπτης μεσαίος αλέ-ρετούρ

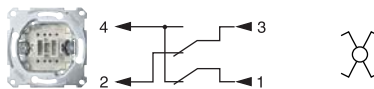

Τύπος	Κωδικός
10 AX, 250 V AC	MTN3117-0000

Αξεσουάρ: Εξάρτημα φωτισμού με LED MTN3901-0000, MTN3901-0006, MTN3921-0000



MTN3150-0000



MTN3160-0000



MTN3151-0000

Απλοί διακόπτες/μπουτόν

Μπουτόν

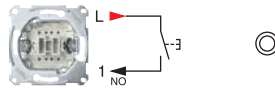

Τύπος	Κωδικός
10 A, AC 250 V	MTN3150-0000

Αξεσουάρ: Εξάρτημα φωτισμού με LED MTN3901-0000, MTN3901-0006, MTN3921-0000

Μπουτόν με ενσωματωμένη λυχνία προσανατολισμού

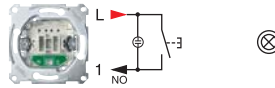

Τύπος	Κωδικός
10 A, AC 250 V	MTN3160-0000

Μπουτόν με NC επαφή

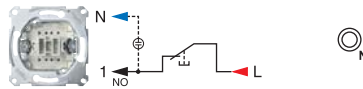

Τύπος	Κωδικός
10 A, AC 250 V	MTN3151-0000

Αξεσουάρ: Εξάρτημα φωτισμού με LED MTN3901-0000, MTN3901-0006, MTN3921-0000

Μηχανισμοί διαμόρφωσης συνθηκών άνεσης



MTN3400-6035



MTN3420-6035



MTN3429-6035

Πλακίδια για διπλούς διακόπτες/μπουτόν

	Διπλό	Διπλό με θέση λυχνίας
Τύπος	Κωδικός	Κωδικός
<input type="checkbox"/> λευκό	MTN3400-6035	MTN3420-6035
<input checked="" type="checkbox"/> ανθρακί	MTN3400-6034	MTN3420-6034
<input type="checkbox"/> sahara	MTN3400-6033	MTN3420-6033
<input type="checkbox"/> stainless steel	MTN3400-6036	MTN3420-6036
<input type="checkbox"/> nickel metallic	MTN3400-6050	MTN3420-6050
<input type="checkbox"/> champagne metallic	MTN3400-6051	MTN3420-6051
<input checked="" type="checkbox"/> mocca metallic	MTN3400-6052	MTN3420-6052

Διπλό με θέση λυχνίας και σήμανση DND

	Διπλό με θέση λυχνίας και σήμανση DND
Τύπος	Κωδικός
<input type="checkbox"/> λευκό	MTN3429-6035
<input checked="" type="checkbox"/> ανθρακί	MTN3429-6034
<input type="checkbox"/> sahara	MTN3429-6033
<input type="checkbox"/> stainless steel	MTN3429-6036
<input type="checkbox"/> nickel metallic	MTN3429-6050
<input type="checkbox"/> champagne metallic	MTN3429-6051
<input checked="" type="checkbox"/> mocca metallic	MTN3429-6052



MTN3115-0000

Διακόπτης κομματατέρ

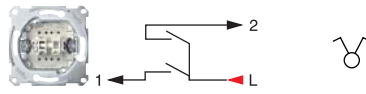

Τύπος Κωδικός
10 AX, 250 V AC **MTN3115-0000**

Αξεσουάρ: Εξάρτημα φωτισμού με LED MTN3942-0000



MTN3105-0000

Διακόπτης κομματατέρ με ενσωματωμένη κόκκινη ενδεικτική λυχνία

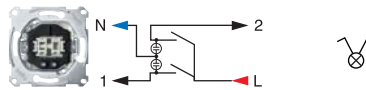

Τύπος Κωδικός
10 AX, 250 V AC **MTN3105-0000**



MTN3126-0000

Διπλός διακόπτης αλέ-ρετούρ

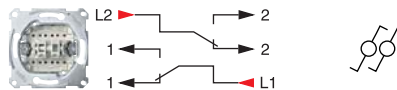

Τύπος Κωδικός
10 AX, 250 V AC **MTN3126-0000**



MTN3155-0000

Μπουτόν διπλό

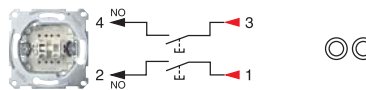

Τύπος Κωδικός
10 A, AC 250 V **MTN3155-0000**

Αξεσουάρ: Εξάρτημα φωτισμού με LED MTN3942-0000



MTN3165-0000

Μπουτόν διπλό με ενσωματωμένη κόκκινη λυχνία προσανατολισμού

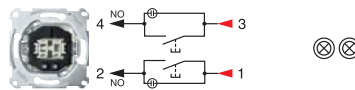

Τύπος Κωδικός
10 A, AC 250 V **MTN3165-0000**



MTN5250-6035



MTN5134-0000



MTN515138-0000

Περιστροφικοί ρυθμιστές έντασης φωτισμού (dimmers)

Πλακίδια dimmers



Χρώμα	Κωδικός
<input type="checkbox"/> λευκό	MTN5250-6035
<input checked="" type="checkbox"/> ανθρακί	MTN5250-6034
<input type="checkbox"/> sahara	MTN5250-6033
<input type="checkbox"/> stainless steel	MTN5250-6036
<input type="checkbox"/> nickel metallic	MTN5250-6050
<input type="checkbox"/> champagne metallic	MTN5250-6051
<input type="checkbox"/> mocca metallic	MTN5250-6052

Universal περιστροφικό dimmer αλέ-ρετούρ για LED 4-400 W



Τύπος	Κωδικός
-	MTN5134-0000

AC 230 V~, 50/60 Hz

Λαμπτήρες αλογόνου: 4...400 W σε 230 V

Λαμπτήρες φθορίου: 4...400 W

LED : 4...40 W (RL LED mode)

LED : 4 W...200 VA (RC LED mode)

Λαμπτήρες αλογόνου χαμηλής τάσης με ηλεκτρονικό μετασχηματιστή: 4...400 W

Λαμπτήρες αλογόνου χαμηλής τάσης με φερομαγνητικό μετασχηματιστή: 4 W...400 VA

Universal περιστροφικό dimmer αλέ-ρετούρ



Τύπος	Κωδικός
20-420 W/VA	MTN5138-0000
20-600 W/VA	MTN5139-0000

AC 230 V, 50 Hz

Μην συνδέετε μικτά φορτία

Με περιστροφικό διακόπτη διπλής κατεύθυνσης

Μηχανισμοί διαμόρφωσης συνθηκών άνεσης



MTN5133-0000

Περιστροφικό dimmer αλέ-ρετούρ για ωμικό φορτίο



Τύπος	Κωδικός
40-600 W/VA	MTN5133-0000

AC 230 V, 50 Hz

Με περιστροφικό διακόπτη διπλής κατεύθυνσης.



MTN5135-0000

Περιστροφικό dimmer για ωμικό φορτίο και κινητήρες



Τύπος	Κωδικός
60-1000 VA	MTN5135-0000

AC 230 V, 50 Hz

60-600 VA για φορτίο κινητήρα

Επαφή ουδετέρου: απαραίτητη



MTN5137-0000

Περιστροφικό dimmer αλέ-ρετούρ για χωρητικά φορτία



Τύπος	Κωδικός
20-630 W	MTN5137-0000

AC 230 V, 50 Hz



MTN5140-0000

Περιστροφικό dimmer αλέ-ρετούρ για ειδικά φορτία



Τύπος	Κωδικός
9-100 W	MTN5140-0000

AC 230 V, 50 Hz

Για ρυθμιζόμενους λαμπτήρες εξοικονόμησης ενέργειας



MTN5142-0000

Περιστροφικό dimmer για ballast ή ηλεκτρονικούς μετασχηματιστές 1-10 V



Τύπος	Κωδικός
-	MTN5142-0000

AC 230 V, 50 Hz

Μηχανισμοί διαμόρφωσης συνθηκών άνεσης



CCT99100

- Η μονάδα dimmer ελέγχεται με μηχανικά μπουτόν **οποιασδήποτε σειράς διακοπτικού υλικού** σε παράλληλη λειτουργία.
- Για εγκατάσταση του dimmer σε συνδυασμό με μπουτόν χρειάζεται να χρησιμοποιηθεί βαθύ κουτί εγκατάστασης

Dimmer Universal LED για χωνευτή εγκατάσταση



Χρώμα	Κωδικός
■ μαύρο	CCT99100

AC 230 V, 50 Hz

Λαμπτήρες led: 4-100 VA (RC mode)

4-20 VA (RL-LED mode)

Λαμπτήρες πυρακτώσεως: 5-200 W

Λαμπτήρες αλογόνου: 5-150 W (230 V)

Ουδέτερος αγωγός: δεν απαιτείται

Διαστάσεις: 45 x 40 x 21 (HxWxD)

Ιδιότητες:

- Ανθεκτικό σε βραχυκύκλωμα
- Ανθεκτικό σε υπερφόρτιση
- Ανθεκτικό σε υπερθέρμανση
- Απαλή εκκίνηση
- Λειτουργία μνήμης
- Αυτόματη ανίχνευση φορτίου
- Ελάχ. / Μέγιστο όριο μπορεί να τεθεί
- Μπορεί να ρυθμιστεί ο τρόπος λειτουργίας RL-LED



MTN5775-6035



MTN5776-0000



MTN5775-0000



MTN5775-0003

Πλακίδιο για θερμοστάτες αφής



Χρώμα	Κωδικός
<input type="checkbox"/> λευκό	MTN5775-6035
<input checked="" type="checkbox"/> ανθρακί	MTN5775-6034
<input type="checkbox"/> sahara	MTN5775-6033
<input type="checkbox"/> stainless steel	MTN5775-6036
<input type="checkbox"/> nickel metallic	MTN5775-6050
<input type="checkbox"/> champagne metallic	MTN5775-6051
<input type="checkbox"/> mocca metallic	MTN5775-6052

Προγραμματιζόμενος θερμοστάτης με οθόνη αφής



Τύπος	Κωδικός
-	MTN5776-0000

- Η θερμοκρασία του δωματίου ή του δαπέδου μπορεί να ελεγχθεί χρησιμοποιώντας την προγραμματιζόμενη ενιαία μονάδα ελέγχου θερμοκρασίας με οθόνη αφής. Λειτουργεί μέσω οθόνης αφής. Ηλεκτρική ενδοδαπέδια θέρμανση, καλοριφέρ ή μονάδες με βαλβίδα μπορούν να συνδεθούν στη μονάδα ελέγχου.
- Ο θερμοστάτης διαθέτει εβδομαδιαίο ρολόι με ξεχωριστά ρυθμιζόμενα προγράμματα.
- Εναλλακτικά, μπορείτε να επιλέξετε ανάμεσα σε 3 προγραμματισμένα εβδομαδιαία προγράμματα.
- Διατίθενται διαφορετικοί τρόποι θέρμανσης: λειτουργία άνεσης, οικολογικής λειτουργίας και λειτουργίας προστασίας παγετού.
- Ο θερμοστάτης μπορεί να λειτουργήσει σε τέσσερις διαφορετικούς τρόπους λειτουργίας.

Θερμοστάτης με οθόνη



Τύπος	Κωδικός
-	MTN5775-0000

- Η θερμοκρασία του δωματίου ή του δαπέδου μπορεί να ελεγχθεί χρησιμοποιώντας την γενική μονάδα ελέγχου με οθόνη αφής.
- Η ηλεκτρική ενδοδαπέδια θέρμανση, τα καλοριφέρ ή οι βαλβίδες μπορούν να συνδεθούν στον ελεγκτή. Ο θερμοστάτης μπορεί να λειτουργήσει σε τρεις διαφορετικές λειτουργίες:

Λειτουργία περιβάλλοντος αέρα

Ο εσωτερικός αισθητήρας θερμοκρασίας ανιχνεύει και ελέγχει τη θερμοκρασία δωματίου.

Λειτουργία δαπέδου

Ο αισθητήρας δαπέδου που διατίθεται ως αξεσουάρ, ανιχνεύει τη θερμοκρασία του δαπέδου και ελέγχει την ηλεκτρική θέρμανση κάτω από το δάπεδο.

Διπλή λειτουργία

Ο εσωτερικός αισθητήρας θερμοκρασίας ανιχνεύει και ελέγχει τη θερμοκρασία δωματίου. Ταυτόχρονα, ο αισθητήρας δαπέδου παρακολουθεί τη θερμοκρασία του δαπέδου και την περιορίζει στην προκαθορισμένη μέγιστη τιμή θερμοκρασίας. Αυτή η λειτουργία συνιστάται ιδιαίτερα για παρκέ και laminate δάπεδα.

Αισθητήριο με ενδοδαπέδια θέρμανση



Τύπος	Κωδικός
-	MTN5775-0003

Για χρήση με συστήματα ενδοδαπέδιας θέρμανσης.

Συμπληρώνεται με: MTN5775-0000 / MTN5776-0000

Μηχανισμοί διαμόρφωσης συνθηκών άνεσης



MTN3855-6035



MTN3715-0000



MTN3755-0000



MTN3854-6035



MTN3760-0000

Διακόπτες ρολών

Πλακίδιο για διακόπτη / μπουτόν ρολού



Χρώμα	Κωδικός
<input type="checkbox"/> λευκό	MTN3855-6035
<input checked="" type="checkbox"/> ανθρακί	MTN3855-6034
<input type="checkbox"/> sahara	MTN3855-6033
<input type="checkbox"/> stainless steel	MTN3855-6036
<input type="checkbox"/> nickel metallic	MTN3855-6050
<input type="checkbox"/> champagne metallic	MTN3855-6051
<input type="checkbox"/> mocca metallic	MTN3855-6052

Διακόπτης ρολών



Τύπος	Κωδικός
10 AX, 250 V AC	MTN3715-0000

Μπουτόν ρολών



Τύπος	Κωδικός
10 A, AC 250 V	MTN3755-0000

Καρτοδιακόπτης

Πλακίδιο καρτοδιακόπτη με θέση λυχνίας



Χρώμα	Κωδικός
<input type="checkbox"/> λευκό	MTN3854-6035
<input checked="" type="checkbox"/> ανθρακί	MTN3854-6034
<input type="checkbox"/> sahara	MTN3854-6033
<input type="checkbox"/> stainless steel	MTN3854-6036
<input type="checkbox"/> nickel metallic	MTN3854-6050
<input type="checkbox"/> champagne metallic	MTN3854-6051
<input type="checkbox"/> mocca metallic	MTN3854-6052

Μπουτόν καρτοδιακόπτη με ενδεικτική λυχνία

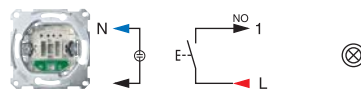

Τύπος	Κωδικός
6 A, 250 V AC	MTN3760-0000

Περιέχει: Κόκκινη led ενδεικτική λυχνία 230 V για κατάσταση διακοπής/πατημένου μπουτόν.



MTN2109-3435



MTN213300



MTN4025-6535

Πρίζα ξυριστικής μηχανής

Πλακίδια



Τύπος	Κωδικός
-	MTN2109-3435

Ολοκληρώνεται με: Πρίζα ξυριστικής μηχανής MTN213300

Ολοκληρώνεται με: Πλαίσιο D-Life, 2πλή πρίζα ξυριστικής μηχανής MTN4025-653

Μηχανισμός



Τύπος	Κωδικός
-	MTN213300

IEC 742 / EN 60742

Πλαίσιο D-Life 2 θέσεων



Χρώμα	Κωδικός
<input type="checkbox"/> λευκό	MTN4025-6535

Για οριζόντια και κάθετη τοποθέτηση.



MTN2300-6035



MTN2366-6035



MTN2314-6035

Πρίζα ασφαλείας "σούκο" με αυτόματους ακροδέκτες



Χρώμα	Κωδικός
<input type="checkbox"/> λευκό	MTN2300-6035
<input checked="" type="checkbox"/> ανθρακί	MTN2300-6034
<input type="checkbox"/> sahara	MTN2300-6033
<input type="checkbox"/> stainless steel	MTN2300-6036
<input type="checkbox"/> nickel metallic	MTN2300-6050
<input type="checkbox"/> champagne metallic	MTN2300-6051
<input checked="" type="checkbox"/> mocca metallic	MTN2300-6052

16 A, AC 250 V, DIN 49440

Ασφαλείας

Πρίζα ασφαλείας "σούκο" με 2 X USB τύπου A



Χρώμα	Κωδικός
<input type="checkbox"/> λευκό	MTN2366-6035
<input checked="" type="checkbox"/> ανθρακί	MTN2366-6034
<input type="checkbox"/> sahara	MTN2366-6033
<input type="checkbox"/> stainless steel	MTN2366-6036
<input type="checkbox"/> nickel metallic	MTN2366-6050
<input type="checkbox"/> champagne metallic	MTN2366-6051
<input checked="" type="checkbox"/> mocca metallic	MTN2366-6052

16 A, AC 250 V, DIN 49440

Ασφαλείας

Δύο θύρες φόρτισης USB 2.0

Διαστάσεις καλωδίου: 1.5 - 2.5 mm²

USB φόρτιση: 2 θύρες τύπου A

USB τάση εξόδου: DC 5 V ±5%

USB ρεύμα εξόδου: 0.01 - 2.4 A

USB ισχύς εξόδου: max 12 W

Πρίζα ασφαλείας "σούκο" με καπάκι IP44



Χρώμα	Κωδικός
<input type="checkbox"/> λευκό	MTN2314-6035
<input checked="" type="checkbox"/> ανθρακί	MTN2314-6034
<input type="checkbox"/> sahara	MTN2314-6033
<input type="checkbox"/> stainless steel	MTN2314-6036
<input type="checkbox"/> nickel metallic	MTN2314-6050
<input type="checkbox"/> champagne metallic	MTN2314-6051
<input checked="" type="checkbox"/> mocca metallic	MTN2314-6052

16 A, AC 250 V, DIN 49440



MTN4367-6035



MTN4366-0100



MTN4366-0110

Πλακίδιο πρίζας USB



Χρώμα	Κωδικός
<input type="checkbox"/> λευκό	MTN4367-6035
<input checked="" type="checkbox"/> ανθρακί	MTN4367-6034
<input type="checkbox"/> sahara	MTN4367-6033
<input type="checkbox"/> stainless steel	MTN4367-6036
<input type="checkbox"/> nickel metallic	MTN4367-6050
<input type="checkbox"/> champagne metallic	MTN4367-6051
<input type="checkbox"/> mocca metallic	MTN4367-6052

Μηχανισμός 2 x USB τύπου A



Τύπος	Κωδικός
-	MTN4366-0100

USB 2.0 φορτιστής δύο εξόδων.

Ονομαστική τάση: AC 100 - 240 V ± 10%, 50-60 Hz

Κατανάλωση σε κατάσταση Stand By: < 0.1 W

Έξοδοι USB: 2

USB τάση εξόδου: DC 5 V ± 5 %

Ονομαστικό ρεύμα εξόδου: 1 x 2100 mA ή 2 x 1050 mA

USB πρότυπο: 2.0

Μηχανισμός 2 x USB τύπου A+C



Τύπος	Κωδικός
-	MTN4366-0110

Ονομαστική τάση: AC 100 - 240 V ± 10 %, 50 - 60 Hz

Κατανάλωση σε κατάσταση Stand By: < 0.1 W

USB έξοδοι: 2

Ονομαστική τάση εξόδου: DC 5 V ± 5 %

Ονομαστικό ρεύμα εξόδου: 1 x 2400 mA ή 2 x 1200 mA

USB Standard: 2.0



MTN4215-6035



MTN463500



MTN4123-6035



MTN466098



MTN466097

Πρίζες τηλεφώνου

Πλακίδιο RJ11/RJ12



Χρώμα	Κωδικός
<input type="checkbox"/> λευκό	MTN4215-6035
<input checked="" type="checkbox"/> ανθρακί	MTN4215-6034
<input type="checkbox"/> sahara	MTN4215-6033
<input type="checkbox"/> stainless steel	MTN4215-6036
<input type="checkbox"/> nickel metallic	MTN4215-6050
<input type="checkbox"/> champagne metallic	MTN4215-6051
<input type="checkbox"/> mocca metallic	MTN4215-6052

Πρίζα τηλεφώνου RJ12



Τύπος	Κωδικός
-	MTN463500

Πρίζες TV/Radio/SAT

Πλακίδιο για πρίζες TV/Radio/SAT



Χρώμα	Κωδικός
<input type="checkbox"/> λευκό	MTN4123-6035
<input checked="" type="checkbox"/> ανθρακί	MTN4123-6034
<input type="checkbox"/> sahara	MTN4123-6033
<input type="checkbox"/> stainless steel	MTN4123-6036
<input type="checkbox"/> nickel metallic	MTN4123-6050
<input type="checkbox"/> champagne metallic	MTN4123-6051
<input type="checkbox"/> mocca metallic	MTN4123-6052

Πρίζα διέλευσης για κεραία R/TV και SAT

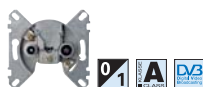

Τύπος	Κωδικός
-	MTN466098

Πρίζα τερματική για κεραία R/TV και SAT

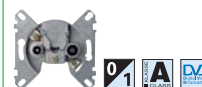

Τύπος	Κωδικός
-	MTN466099

Απλή πρίζα για κεραία R/TV και SAT

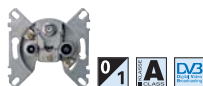

Τύπος	Κωδικός
-	MTN466097



MTN4250-6035



MTN467019



MTN466919





MTN4350-6035

Πρίζες ηχείων

Πλακίδιο ηχείων με ετικέτα



Χρώμα	Κωδικός
<input type="checkbox"/> λευκό	MTN4250-6035
<input checked="" type="checkbox"/> ανθρακί	MTN4250-6034
<input type="checkbox"/> sahara	MTN4250-6033
<input type="checkbox"/> stainless steel	MTN4250-6036
<input type="checkbox"/> nickel metallic	MTN4250-6050
<input type="checkbox"/> champagne metallic	MTN4250-6051
<input type="checkbox"/> mocca metallic	MTN4250-6052

Πρίζες ηχείων	διπλή	μονή
		
Χρώμα	Κωδικός	Κωδικός
<input type="checkbox"/> λευκό	MTN467019	MTN466919
<input checked="" type="checkbox"/> ανθρακί	MTN467014	MTN466914

Δέχεται αγωγούς διαμετρήματος μέχρι 10mm²

Εμπρός τερματικές επαφές με ελατήριο και πίσω τερματικές επαφές με βίδες.

Πρίζα audio



Χρώμα	Κωδικός
<input type="checkbox"/> λευκό	MTN4350-6035
<input checked="" type="checkbox"/> ανθρακί	MTN4350-6034
<input type="checkbox"/> sahara	MTN4350-6033
<input type="checkbox"/> stainless steel	MTN4350-6036
<input type="checkbox"/> nickel metallic	MTN4350-6050
<input type="checkbox"/> champagne metallic	MTN4350-6051
<input type="checkbox"/> mocca metallic	MTN4350-6052



MTN4521-6035



MTN4530-0000



MTN4574-6035



MTN4572-6035



MTN4576-0022



MTN4576-0002

Πλακίδια για τεχνολογίες επικοινωνιών

Πλακίδιο για πριζα RJ45



Χρώμα	Κωδικός
<input type="checkbox"/> λευκό	MTN4521-6035
<input checked="" type="checkbox"/> ανθρακί	MTN4521-6034
<input type="checkbox"/> sahara	MTN4521-6033
<input type="checkbox"/> stainless steel	MTN4521-6036
<input type="checkbox"/> nickel metallic	MTN4521-6050
<input type="checkbox"/> champagne metallic	MTN4521-6051
<input type="checkbox"/> mocca metallic	MTN4521-6052

Μηχανισμός RJ45, 8 Cat.6A ISO



Τύπος	Κωδικός
-	MTN4530-0000

Πλακίδιο RJ45 με ετικέτα



Χρώμα	Κωδικός	Χρώμα	Κωδικός
<input type="checkbox"/> λευκό	MTN4574-6035	<input type="checkbox"/> λευκό	MTN4572-6035
<input checked="" type="checkbox"/> ανθρακί	MTN4574-6034	<input checked="" type="checkbox"/> ανθρακί	MTN4572-6034
<input type="checkbox"/> sahara	MTN4574-6033	<input type="checkbox"/> sahara	MTN4572-6033
<input type="checkbox"/> stainless steel	MTN4574-6036	<input type="checkbox"/> stainless steel	MTN4572-6036
<input type="checkbox"/> nickel metallic	MTN4574-6050	<input type="checkbox"/> nickel metallic	MTN4572-6050
<input type="checkbox"/> champagne metallic	MTN4574-6051	<input type="checkbox"/> champagne metallic	MTN4572-6051
<input type="checkbox"/> mocca metallic	MTN4574-6052	<input type="checkbox"/> mocca metallic	MTN4572-6052

Πλακίδιο 2 X RJ45



RJ45 Μηχανισμός 2 x, Cat.6 STP



Τύπος	Κωδικός
-	MTN4576-0022

Μηχανισμός 2 x, Cat.5E UTP



Τύπος	Κωδικός
-	MTN4575-0002

Merten System Design

Πρίζες πληροφορικής



MTN4522-6035

Πλακίδιο 2 x RJ45



Χρώμα	Κωδικός
<input type="checkbox"/> λευκό	MTN4522-6035
<input checked="" type="checkbox"/> ανθρακί	MTN4522-6034
<input type="checkbox"/> sahara	MTN4522-6033
<input type="checkbox"/> stainless steel	MTN4522-6036
<input type="checkbox"/> nickel metallic	MTN4522-6050
<input type="checkbox"/> champagne metallic	MTN4522-6051
<input type="checkbox"/> mocca metallic	MTN4522-6052



MTN465706

Μηχανισμός 2 x RJ45, 8/8 Cat.6A



Τύπος	Κωδικός
-	MTN465706



MTN4564-6035

Πλακίδιο για αντάπτορες πριζών πληροφορικής RJ45 με ετικέτα



Χρώμα	Κωδικός
<input type="checkbox"/> λευκό	MTN4564-6035
<input checked="" type="checkbox"/> ανθρακί	MTN4564-6034
<input type="checkbox"/> sahara	MTN4564-6033
<input type="checkbox"/> stainless steel	MTN4564-6036
<input type="checkbox"/> nickel metallic	MTN4564-6050
<input type="checkbox"/> champagne metallic	MTN4564-6051
<input type="checkbox"/> mocca metallic	MTN4564-6052

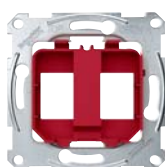

MTN4566-0006

Αντάπτορας για μηχανισμούς 2 x RJ45



Χρώμα	Κωδικός
<input checked="" type="checkbox"/> κόκκινο	MTN4566-0006
<input checked="" type="checkbox"/> μαύρο	MTN4566-0003
<input type="checkbox"/> διαφανές	MTN4566-0080
<input type="checkbox"/> πράσινο	MTN4566-0004



MTN4250-6035

Πλακίδιο με ετικέτα για μηχανισμούς HDMI - USB



Χρώμα	Κωδικός
<input type="checkbox"/> λευκό	MTN4250-6035
<input checked="" type="checkbox"/> ανθρακί	MTN4250-6034
<input type="checkbox"/> sahara	MTN4250-6033
<input type="checkbox"/> stainless steel	MTN4250-6036
<input type="checkbox"/> nickel metallic	MTN4250-6050
<input type="checkbox"/> champagne metallic	MTN4250-6051
<input type="checkbox"/> mocca metallic	MTN4250-6052



MTN4583-0000

Μηχανισμός HDMI



Χρώμα	Κωδικός
<input checked="" type="checkbox"/> μαύρο	MTN4583-0000

Συνιστάται η χρήση βαθιών κουτιών των 60mm.



MTN4580-0001

Αντάπτορας για 2 x HDMI - USB



Χρώμα	Κωδικός
<input checked="" type="checkbox"/> μαύρο	MTN4580-0001

Συνιστάται η χρήση βαθιών κουτιών των 60mm.



MTN4583-0000

Φις HDMI



Χρώμα	Κωδικός
<input checked="" type="checkbox"/> μαύρο	MTN4583-0001

Φις USB 2.0



Χρώμα	Κωδικός
<input checked="" type="checkbox"/> μαύρο	MTN4581-0001



MTN4583-0000

Φις USB 3.0



Χρώμα	Κωδικός
<input checked="" type="checkbox"/> μαύρο	MTN4582-0001



MTN4540-6035



MTN464380



MTN464377



MTN464398



MTN464386

Πρίζες επικοινωνιών

Πλακίδιο με βάση στήριξης για connectors



Χρώμα	Κωδικός
<input type="checkbox"/> λευκό	MTN4540-6035
<input checked="" type="checkbox"/> ανθρακί	MTN4540-6034
<input type="checkbox"/> sahara	MTN4540-6033
<input type="checkbox"/> stainless steel	MTN4540-6036
<input type="checkbox"/> nickel metallic	MTN4540-6050
<input type="checkbox"/> champagne metallic	MTN4540-6051
<input type="checkbox"/> mocca metallic	MTN4540-6052

Τυφλό κάλυμμα



Χρώμα	Κωδικός
<input checked="" type="checkbox"/> μαύρο	MTN464380

Κάλυμμα universal



Χρώμα	Κωδικός
<input checked="" type="checkbox"/> μαύρο	MTN464377

Περίβλημα για αρθρωτή θύρα jack



Χρώμα	Κωδικός
<input checked="" type="checkbox"/> μαύρο	MTN464398

Για 2 αρθρωτές θύρες jack τύπου Cat.3
Για AMP ή Thomas & Betts θύρες.

Περίβλημα για ST θύρες οπτικών ινών



Χρώμα	Κωδικός
<input checked="" type="checkbox"/> μαύρο	MTN464386

Για 2 ST θύρες οπτικών ινών



MTN4080-6035



MTN3901-0006



MTN3901-0000



MTN3942-0000



MTN3902-0000

Ειδικά πλαίσια

Αντάπτορας προσαρμογής μηχανισμών System M σε Merten System Design



Χρώμα	Κωδικός
<input type="checkbox"/> λευκό	MTN4080-6035
<input checked="" type="checkbox"/> ανθρακί	MTN4080-6034
<input type="checkbox"/> sahara	MTN4080-6033
<input type="checkbox"/> stainless steel	MTN4080-6036
<input type="checkbox"/> nickel metallic	MTN4080-6050
<input type="checkbox"/> champagne metallic	MTN4080-6051
<input type="checkbox"/> mocca metallic	MTN4080-6052

Λυχνίες

LED για διακόπτες/μπουτόν



Τύπος	Κωδικός
100-230 V, κόκκινο	MTN3901-0006

Κατανάλωση ισχύος 0.65 mA
Κόκκινο LED.

LED για διακόπτες/μπουτόν



Τύπος	Κωδικός
100-230 V, πολύχρωμο	MTN3901-0000

8-32 V, πολύχρωμο **MTN3921-0000**

Κατανάλωση ισχύος 0.65 mA
Κόκκινο, πράσινο και μπλε ρυθμίζονται στα RGB LEDs μέσω τριών διακοπών.
Δυνατότητα για συνδυασμό χρωμάτων.

LED για διπλούς διακόπτες/μπουτόν ως λυχνία προσανατολισμού



Τύπος	Κωδικός
100-230 V, πολύχρωμο	MTN3942-0000

Κατανάλωση ισχύος 2 x 0.65 mA
Κόκκινο, πράσινο και μπλε ρυθμίζονται στα RGB LED μέσω τριών διακοπών.
Δυνατότητα για συνδυασμό χρωμάτων.

LED για διπλούς διακόπτες/μπουτόν ως ενδεικτική λυχνία



Τύπος	Κωδικός
100-230 V, πολύχρωμο	MTN3902-0000

Κατανάλωση ισχύος 2 x 0.65 mA
Κόκκινο, πράσινο και μπλε ρυθμίζονται στα RGB LED μέσω τριών διακοπών.
Δυνατότητα για συνδυασμό χρωμάτων.
Σημ: Για 2 διακόπτες κυκλώματος-N τερματικό.



MTN395569



MTN395100

Αξεσουάρ

Ετικέτες/καλύματα



Τύπος	Κωδικός
ουδέτερο, διαφανές	MTN395569
λάμπα, διαφανές	MTN395669
κουδούνι, διαφανές	MTN395869
ουδέτερο, κόκκινο	MTN395900

Για πλακίδια και διακόπτες με ορθογώνιο άνοιγμα.

Λαμπτήρας LED



Τύπος	Κωδικός
AC 24 V, λευκό	MTN395135

AC/DC 230 V, AC/DC 24 V

Κατάλληλο για φωτιστικό E 10 ή φωτεινό σηματοδότη E 10.

Ολοκληρώνεται με: θήκη λαμπτήρα E 10 MTN396576

Θήκη φωτεινού σηματοδότη E 10 MTN319017/18, E 10 MTN396576



MTN6185-6035



MTN6185-6036



MTN6270-0011



MTN6215-5910



MTN6302-6035

KNX Push-button Pro T



Χρώμα	Κωδικός
<input type="checkbox"/> λευκό	MTN6185-6035
<input checked="" type="checkbox"/> ανθρακί	MTN6185-6034
<input type="checkbox"/> sahara	MTN6185-6033
<input type="checkbox"/> stainless steel	MTN6185-6036
<input type="checkbox"/> nickel metallic	MTN6185-6050
<input type="checkbox"/> champagne metallic	MTN6185-6051
<input checked="" type="checkbox"/> mocca metallic	MTN6185-6052

Με επιλογή από 1 έως 4 κουμπιά λειτουργίας και σήμανση. Σε κατάσταση ηρεμίας εμφανίζεται ως μία ομοιόμορφη επιφάνεια. Οι σημάνσεις εμφανίζονται μόνο μετά την ενεργοποίηση (πίεση ή προσέγγιση). Για αυτόν τον σκοπό, μπορούν να χρησιμοποιηθούν τα προκατασκευασμένα σύμβολα σε διάφορα μοτίβα που περιλαμβάνονται στη συσκευασία.

Η θέση των κουμπιών λειτουργίας ποικίλλει ανάλογα με τον αριθμό που έχει επιλεγεί ότι θα λειτουργούν.

Σήμανση για KNX Push-button Pro T



Τύπος	Κωδικός
-	MTN6270-0011

Περιέχει: 3 προκατασκευασμένα σετ και 24 διαφορετικά ξεχωριστά σύμβολα με 1 πλάκα τοποθέτησης.

KNX Multitouch Pro / Οθόνη αφής



Τύπος	Κωδικός
-	MTN6215-5910

Ελεγκτής δωματίου που προσφέρει άνεση και μπορεί να ελέγξει μέχρι και 32 λειτουργίες δωματίου, όπως και τη θερμοκρασία. Όλες οι λειτουργίες εμφανίζονται στην οθόνη αφής και επιλέγονται με απλές κινήσεις των δακτύλων. Ο έλεγχος της θερμοκρασίας δωματίου μπορεί να εμφανιστεί σε 2 διαφορετικά σχέδια.

Με μονάδα ελέγχου θερμοκρασίας (θερμοστάτης), οθόνη και σύνδεση για τον απομακρυσμένο αισθητήρα.

Ο θερμοστάτης μπορεί να χρησιμοποιηθεί για θέρμανση και ψύξη με μεταβλητές βαλβίδες KNX ή για να εκκινήσει διακόπτες θερμαντικών συσκευών ή θερμοπομπούς.

KNX ARGUS 180/2.20 m Ανιχνευτής κίνησης



Χρώμα	Κωδικός
<input type="checkbox"/> λευκό	MTN6302-6035
<input checked="" type="checkbox"/> ανθρακί	MTN6302-6034
<input type="checkbox"/> sahara	MTN6302-6033
<input type="checkbox"/> stainless steel	MTN6302-6036
<input type="checkbox"/> nickel metallic	MTN6302-6050
<input type="checkbox"/> champagne metallic	MTN6302-6051
<input checked="" type="checkbox"/> mocca metallic	MTN6302-6052

Εντοπισμός κίνησης σε εσωτερικό χώρο.

Γωνία εντοπισμού: 180°

Εύρος: 8 m δεξιά/αριστερά, 12 m μπροστά (για ύψος τοποθέτησης στα 2.20 m)

Ύψος τοποθέτησης: 2.2 m ή 1.1 m για μισό εύρος

Χρόνος: ρυθμιζόμενος κατά βήματα του 1s έως 8 min (ποτενσιόμετρο) ή ρυθμιζόμενος από 1s έως 255 ώρες (ETS)

Διακόπτης / μπουτόν

QuickFlex 

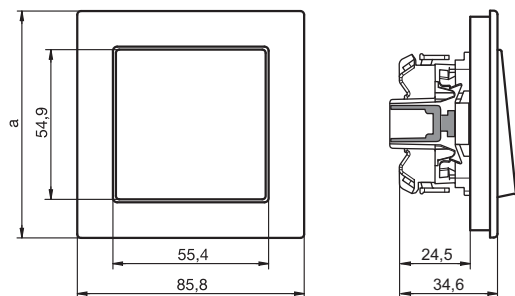

Merten M-Plan

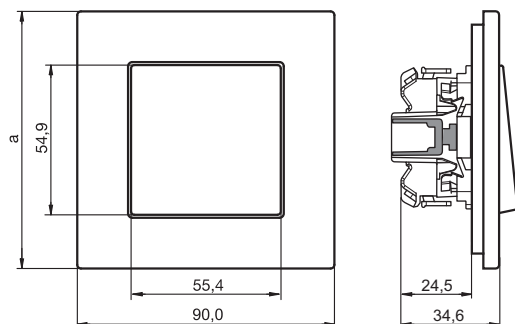

Merten M-Elegance Glass / Metal / Wood

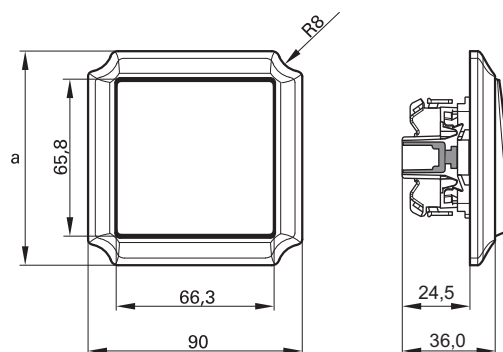

Merten Antique

	1 θέσης	2 θέσεων	3 θέσεων	4 θέσεων	5 θέσεων
Merten M-Plan	a = 83.4	a = 154.6	a = 225.8	a = 297	a = 368.2
Merten M-Elegance	a = 85.8	a = 157.0	a = 228.2	a = 299.4	a = 370.6
Merten Antique	a = 90	a = 161.2	a = 232.4	a = 303.6	a = 374.8

**Τεχνικά χαρακτηριστικά QuickFlex πρίζας:
MTN2304-XXXX**

Πρίζα “σούκο” ασφαλείας 16 A με ενσωματωμένο φωτιστικό νυκτός

- Με παράθυρο εξόδου φωτισμού και εξάρτημα φωτισμού με LED (περιλαμβάνεται).
- Το λευκό LED φωτίζει την κάτω περιοχή της πρίζας. Διαθέτει δυνατότητα ρύθμισης της φωτεινότητας.
- Το LED ανάβει αυτόματα όταν υπάρχει σκοτάδι και σβήνει κατά τον ίδιο τρόπο όταν υπάρχει επαρκής φωτισμός.
- Το όριο φωτεινότητας μπορεί εύκολα να ρυθμιστεί από την μπροστινή πλευρά της πρίζας χωρίς να απαιτείται η αφαίρεση του πλακιδίου της. Η αυτόματη κατάσταση (automatic mode) μπορεί επίσης να απενεργοποιηθεί από την μπροστινή πλευρά της πρίζας έτσι ώστε το φως να παραμένει σβηστό, π.χ. κατά τη διάρκεια των διακοπών που η οικογένεια απουσιάζει.
- Βίδες ταχείας σύσφιξης για στήριξη με νύχια.
- Προστατευμένα νύχια με δυνατότητα επαναφοράς.
- Γαλβανισμένη βάση στήριξης με γυαλιστερή υφή απομονωμένη από τα νύχια.
- **Μόνο για τις σειρές Merten M-Plan και M-Elegance.**

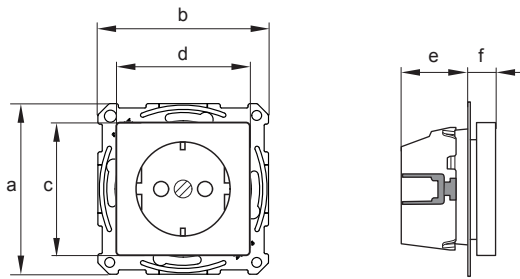

Πρίζα “σούκο” QuickFlex®

	Διαστάσεις σε mm					
	a	b	c	d	e	f
M-Plan	71	71	55.5	55.5	28	11
M-Elegance	71	71	55.5	55.5	28	11
Antique	71	71	67	67	28	11

Μηχανισμοί

Παραδείγματα συνδεσμολογίας

Επιτρεπόμενα φορτία για διακόπτες 10 A, AC 230 V διαφορετικού τύπου αντιστάθμισης και λαμπτήρων.

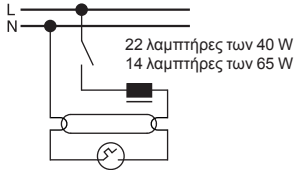

Επαγωγικό
(Χωρίς αντιστάθμιση)

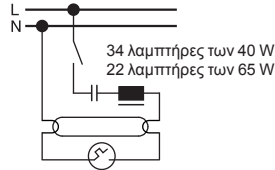

Χωρητικό
(Με αντιστάθμιση, $\cos \phi = 1$)

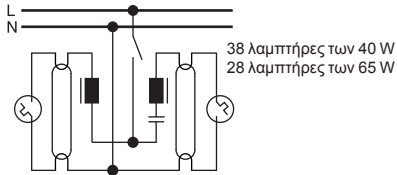

Κύκλωμα με δύο λαμπτήρες

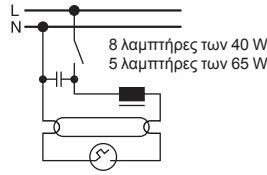

Παράλληλη αντιστάθμιση

Επιτρεπόμενα φορτία για διακόπτες 16 A, AC 400 V διαφορετικού τύπου αντιστάθμισης και λαμπτήρων.

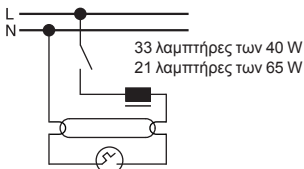

Επαγωγικό
(Χωρίς αντιστάθμιση)

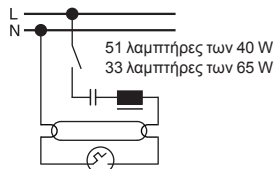

Χωρητικό
(Με αντιστάθμιση, $\cos \phi = 1$)

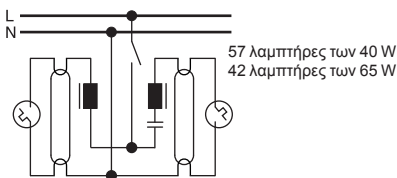

Κύκλωμα με δύο λαμπτήρες

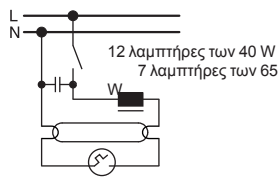

Παράλληλη αντιστάθμιση

Διακόπτης κομμοατέρ με ενδεικτικές λυχνίες

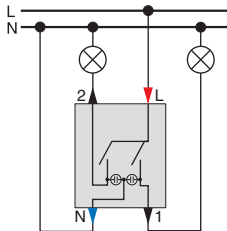

MTN3105-0000

Μηχανισμός διπλού μπουτόν

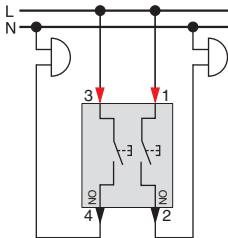

MTN3155-0000

Μπουτόν διπλό με λυχνία προσανατολισμού

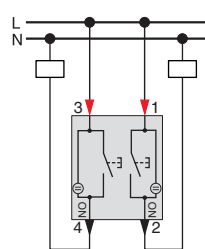

MTN3165-0000

Μπουτόν ρολών

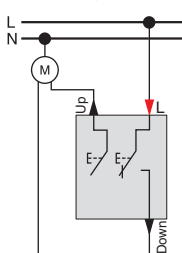

MTN3755-0000

Διακόπτης ρολών

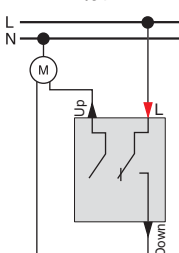

MTN3715-0000

Ρυθμιστές έντασης φωτισμού

Επιλογή ρυθμιστή

Πριν από την εγκατάσταση, πρέπει να επιβεβαιωθεί ότι ο ρυθμιστής είναι συμβατός με το εκάστοτε φορτίο, και ότι φορτία διαφορετικών τύπων δεν συνδέονται στον ίδιο ρυθμιστή. Κάτι τέτοιο, άλλωστε, ενδέχεται να δημιουργήσει προβλήματα, ιδίως σε περίπτωση επέκτασης της υπάρχουσας εγκατάστασης.

Για το λόγο αυτό, η Schneider Electric χρησιμοποιεί, στους ρυθμιστές έντασης και μετασχηματιστές, σήμανση με τυποποιημένα σύμβολα, στον κατάλογο, στις τεχνικές πληροφορίες και πάνω στους μηχανισμούς.

Σήμανση

Τα γράμματα “R”, “L”, “C”, “M” ή ένας συνδυασμός αυτών και ενός συμβόλου, διαχωρίζουν τους ρυθμιστές σε κατηγορίες, καθορίζοντας τα ενδεδειγμένα γι’ αυτούς φορτία:

- R: Για ωμικά φορτία (π.χ. λαμπτήρες πυρακτώσεως)
- L: Κυρίως για επαγωγικά φορτία (π.χ. ρυθμιζόμενους μετασχηματιστές 50 Hz /60 Hz για π.χ. λαμπτήρες αλογόνου χαμηλής τάσης)
- C: Κυρίως για επαγωγικά φορτία (π.χ. ηλεκτρονικοί μετασχηματιστές για λαμπτήρες πυρακτώσεως ή για 12 V λαμπτήρες αλογόνου)
- M: Για κινητήρες

Το σύμβολο της ρύθμισης υποδεικνύει τις επιλογές φωτεινότητας και ελέγχου της ταχύτητας.

Σε περίπτωση που ένας ρυθμιστής φέρει περισσότερα γράμματα, τότε μόνο ένα από αυτά, πέρα από το “R”, μπορεί να χρησιμοποιηθεί για διαφορετικά συνδεδεμένα φορτία. Ο τύπος των φορτίων πρέπει να αναποκρίνεται στο επιλεγμένο σύμβολο.

Ένας ρυθμιστής δεν μπορεί να λειτουργήσει με “L” και “C” φορτία, συνδεδεμένα στο ίδιο κύκλωμα. Έτσι, αποφεύγονται λανθασμένοι συνδυασμοί.

- Ελέγξτε ότι τουλάχιστον ένα σήμα είναι ίδιο στο ρυθμιστή και στο μετασχηματιστή.
- Βεβαιωθείτε ότι τα “L” και “C” φορτία δεν είναι συνδεδεμένα σε ένα ρυθμιστή.

Ακόμα και ένας ρυθμιστής με αρκετά σύμβολα, δεν μπορεί να λειτουργήσει με “L” και “C” φορτία, ταυτόχρονα συνδεδεμένα σε αυτόν.

Παράδειγμα: Ένας ρυθμιστής έντασης Universal, τύπου “R”, “L”, “C”, συνδεδεμένος με φορτία “R” και “L”. Το νέο φορτίο που θα συνδεθεί, μπορεί να είναι τύπου “R” ή “L”, αλλά σε καμία περίπτωση τύπου “C”.

ΠΡΟΣΟΧΗ!

Συμβουλευτείτε τις προδιαγραφές των λαμπτήρων που επιθυμείτε να ρυθμίσετε για να επιβεβαιώσετε τη δυνατότητα χρήσης dimmer και την επιλογή ισχύος της συσκευής ρύθμισης.

Μείωση ισχύος

Τα συνδεδεμένα φορτία που αναφέρθηκαν είναι για απλές, χωνευτές εγκαταστάσεις. Δεν πρέπει να συνδέουμε στο ρυθμιστή το μέγιστο επιτρεπόμενο φορτίο, εάν αυτός δεν είναι τοποθετημένος σε μέρος όπου μπορεί να εκπέμψει ικανοποιητικό ποσοστό θερμότητας.

Μείωση ισχύος

Παραδείγματα	Ποσοστό μείωσης ισχύος		
	25%	30%	50%
Ρυθμιστής εγκατεστημένος σε γυψοσανίδα*	■		
Ρυθμιστές εγκατεστημένοι ο ένας δίπλα στον άλλο ή σε συνδυασμό	■		
Ρυθμιστής εγκατεστημένος σε επίτοιχο κουτί μίας ή δύο θέσεων		■	
Ρυθμιστής εγκατεστημένος σε επίτοιχο κουτί, 3 θέσεων			■

* Εάν περισσότεροι από έναν, από τους παραπάνω παράγοντες, συμβαίνουν ταυτόχρονα, τότε οι αντίστοιχες μειώσεις προστίθενται.

- Παράδειγμα 1: Δύο ρυθμιστές είναι εγκατεστημένοι, σε συνδυασμό, σε γυψοσανίδα: Το ποσοστό μείωσης ισχύος για τον κάθε ρυθμιστή είναι $25\% + 25\% = 50\%$.
- Παράδειγμα 2: Τρεις ρυθμιστές είναι εγκατεστημένοι επίτοιχα, σε κουτί 3 θέσεων: Το ποσοστό μείωσης ισχύος για τον κάθε ρυθμιστή είναι 50%.

Μείωση ισχύος με ρυθμιστή Universal

Παραδείγματα	Ποσοστό μείωσης ισχύος		
	10%	15%	20%
Ρυθμιστής εγκατεστημένος σε γυψοσανίδα*		■	
Ρυθμιστές εγκατεστημένοι σε συνδυασμό*			■
Ρυθμιστής εγκατεστημένος επίτοιχα*	■		

* Εάν περισσότεροι από έναν, από τους παραπάνω παράγοντες, συμβαίνουν ταυτόχρονα, τότε οι αντίστοιχες μειώσεις προστίθενται.

- Παράδειγμα 1: Δύο ρυθμιστές Universal είναι εγκατεστημένοι, σε συνδυασμό, σε γυψοσανίδα: Το ποσοστό μείωσης ισχύος για τον κάθε ρυθμιστή είναι $15\% + 20\% = 35\%$.
- Παράδειγμα 2: Τρεις ρυθμιστές, γενικής χρήσης, είναι εγκατεστημένοι επίτοιχα, σε κουτί 3 θέσεων: Το ποσοστό μείωσης ισχύος για τον κάθε ρυθμιστή είναι $10\% + 20\% = 30\%$.

Ρυθμιστές

Διαγράμματα κυκλωμάτων αντικατάστασης για ρυθμιστή έντασης φωτισμού Universal

Προσαρμόζοντας τους ρυθμιστές έντασης φωτισμού σε υπάρχουσες εγκαταστάσεις

- Το διάγραμμα μας δείχνει πώς να μετατρέψουμε ένα κύκλωμα με συμβατικό αλέ-ρετούρ ή μεσαίο αλέ-ρετούρ διακόπτη σε ένα ρυθμιζόμενο αλέ-ρετούρ ή μεσαίο αλέ-ρετούρ κύκλωμα με τη χρησιμοποίηση των ρυθμιστών έντασης φωτισμού Merten της Schneider Electric.
- Οι νέες εγκαταστάσεις, πρέπει να έχουν, επίσης, συμβατικούς αλέ-ρετούρ ή μεσαίους αλέ-ρετούρ διακόπτες, έτσι ώστε να επιτυγχάνεται μεγαλύτερη ευελιξία.

ΠΡΟΣΟΧΗ!

Συμβουλευτείτε τις προδιαγραφές των λαμπτήρων που επιθυμείτε να ρυθμίσετε για να επιβεβαιώσετε τη δυνατότητα χρήσης dimmer και την επιλογή ισχύος της συσκευής ρύθμισης.

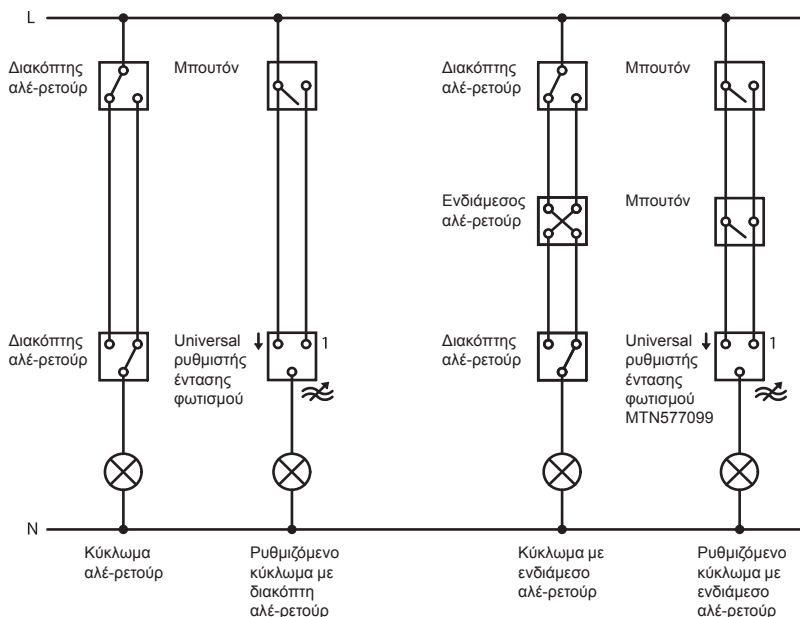

Υπάρχον κύκλωμα απλού διακόπτη

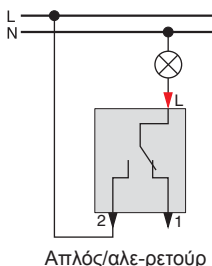

Απλός/αλέ-ρετούρ

Αντικατάσταση με

Ρύθμιση έντασης φωτισμού

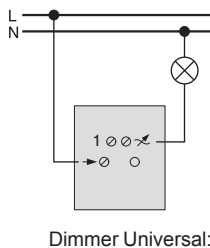

Dimmer Universal:

Υπάρχον κύκλωμα αλέ-ρετούρ

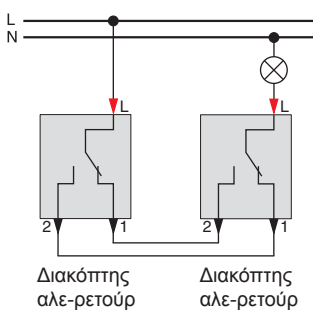

Διακόπτης αλέ-ρετούρ Διακόπτης αλέ-ρετούρ

Αντικατάσταση με

Ρύθμιση έντασης φωτισμού σε κύκλωμα αλέ-ρετούρ με μπουτόν

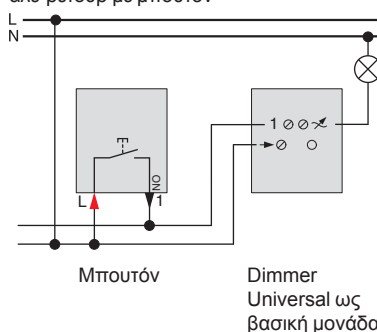

Μπουτόν Dimmer Universal ως βασική μονάδα

Υπάρχον κύκλωμα με ενδιάμεσο αλέ-ρετούρ

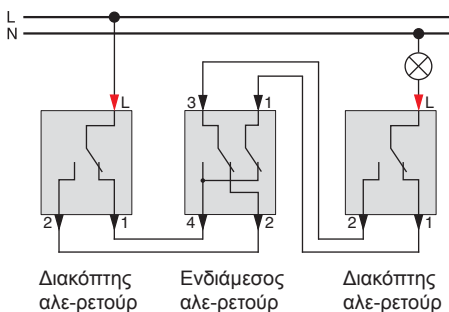

Διακόπτης αλέ-ρετούρ Ενδιάμεσος αλέ-ρετούρ Διακόπτης αλέ-ρετούρ

Αντικατάσταση με

Ρύθμιση έντασης φωτισμού σε κύκλωμα με ενδιάμεσο αλέ-ρετούρ

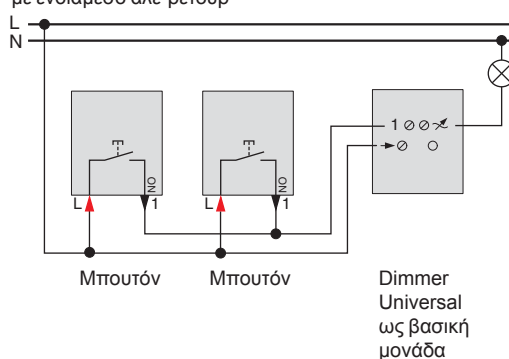

Μπουτόν Μπουτόν Dimmer Universal ως βασική μονάδα

Ρυθμιστές

Ρυθμιστής έντασης φωτισμού για ωμικά φορτία και σιδηρομαγνητικούς μετασχηματιστές 12 V

Ρυθμιστής έντασης φωτισμού για ωμικά φορτία και σιδηρομαγνητικούς μετασχηματιστές π.χ. 12 V

Τύπος ρυθμιστή R,L



Συνδέσεις	~	Επαφή για το ρυθμιζόμενο φορτίο
	1	Επαφή ελέγχου
	→	Επαφή σύνδεσης φάσης

Με το ρυθμιστή έντασης φωτισμού MTN5133-0000 μπορεί να ελεγχθούν συμβατικοί, σιδηρομαγνητικοί μετασχηματιστές για λαμπτήρες αλογόνου LV. Περισσότεροι μετασχηματιστές μπορούν να συνδεθούν παράλληλα, μέχρι το ανώτερο φορτίο των 600 VA. Επισημαίνεται, ότι πάντοτε υπολογίζεται η ονομαστική ισχύς του μετασχηματιστή, ακόμα κι αν είναι μόνο εν μέρει "φορτισμένος". Μικτή λειτουργία μετασχηματιστών και ωμικών φορτίων, μπορεί να γίνει χωρίς προβλήματα, εάν τηρείται ο περιορισμός του μέγιστου φορτίου. Για τεχνικούς λόγους, δεν είναι εφικτή η επέκταση ισχύος για επαγωγικά φορτία. Η χρήση συμβατικών τοροειδών μετασχηματιστών, ενδέχεται να προκαλέσει προβλήματα, εάν δεν είναι κατάλληλοι, κατά δήλωση του κατασκευαστή, για χρήση με ρυθμιστή έντασης φωτισμού.

ΠΡΟΣΟΧΗ!

Συμβουλευτείτε τις προδιαγραφές των λαμπτήρων που επιθυμείτε να ρυθμίσετε για να επιβεβαιώσετε τη δυνατότητα χρήσης dimmer και την επιλογή ισχύος της συσκευής ρύθμισης.

Περιστροφικός ρυθμιστής έντασης φωτισμού για λαμπτήρες αλογόνου, ως μοναδικός μηχανισμός.

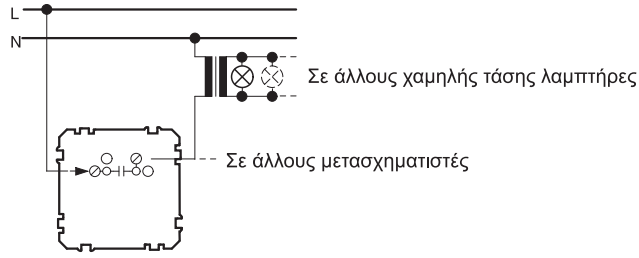

Περιστροφικός ρυθμιστής έντασης φωτισμού για λαμπτήρες αλογόνου, κωδ. MTN5133-0000

Περιστροφικός ρυθμιστής έντασης φωτισμού για λαμπτήρες αλογόνου π.χ. σε υπάρχοντα κυκλώματα αλέ-ρετούρ.

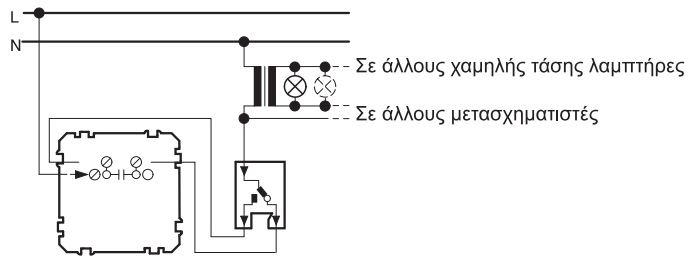

Περιστροφικός ρυθμιστής έντασης φωτισμού για λαμπτήρες αλογόνου, κωδ. MTN5133-000

Ρυθμιστές

Ρυθμιστές έντασης φωτισμού Universal

Ρυθμιστής έντασης φωτισμού Universal

Για λαμπτήρες πυρακτώσεως, λαμπτήρες αλογόνου Χ.Τ. με σιδηρομαγνητικούς μετασχηματιστές ή ηλεκτρονικούς μετασχηματιστές

Τύπος ρυθμιστή R,L,C



Συνδέσεις	Σύμβολο	Περιγραφή
	~	Επαφή για το ρυθμιζόμενο φορτίο
	1	Επαφή ελέγχου
	→	Επαφή σύνδεσης φάσης

Οι Universal ρυθμιστές έντασης φωτισμού γενικής χρήσης, MTN577099 και MTN568099, αναγνωρίζουν αυτόματα το συνδεδεμένο φορτίο.

Ταυτόχρονη λειτουργία μετασχηματιστών και ωμικών φορτίων (λυχνίες πυρακτώσεως) μπορεί να επιτευχθεί χωρίς προβλήματα, αν και εφόσον τηρηθούν οι οδηγίες του κατασκευαστή (τεχνικά χαρακτηριστικά, προδιαγραφές).

ΠΡΟΣΟΧΗ!

Ο συνδυασμός ενός φορτίου με επαγωγική συμπεριφορά και φορτίου με χωρητική συμπεριφορά, μπορεί να βλάψει το ρυθμιστή, γι' αυτό και δεν επιτρέπεται.

Όταν υπολογίζουμε την απόδοση ενός μετασχηματιστή, πάντοτε υπολογίζουμε την ονομαστική ισχύ του μετασχηματιστή, ακόμα κι αν είναι μόνο εν μέρει "φορτισμένος".

Η χρήση τοροειδή μετασχηματιστή, ενδέχεται να προκαλέσει προβλήματα, εάν δεν είναι κατάλληλος, κατά δήλωση του κατασκευαστή, για χρήση με ρυθμιστή έντασης φωτισμού.

Συμβουλευτείτε τις προδιαγραφές των λαμπτήρων που επιθυμείτε να ρυθμίσετε για να επιβεβαιώσετε τη δυνατότητα χρήσης dimmer και την επιλογή ισχύος της συσκευής ρύθμισης.

Ρυθμιστής έντασης φωτισμού Universal σε κύκλωμα με απομακρυσμένο έλεγχο με μπουτόν.

Ωμικό φορτίο

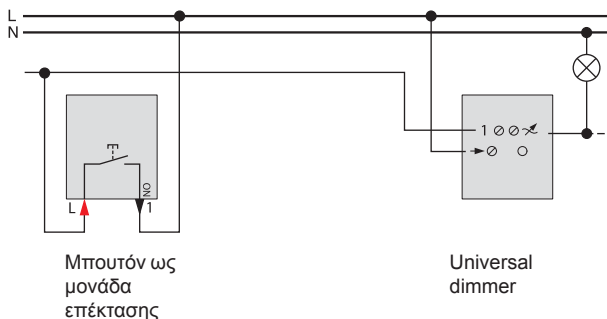

Επαγωγικό φορτίο

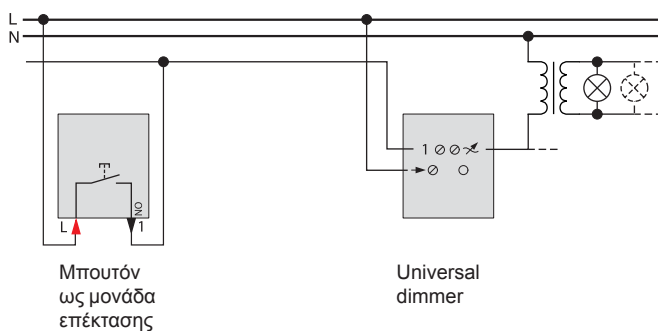

Χωρητικό φορτίο

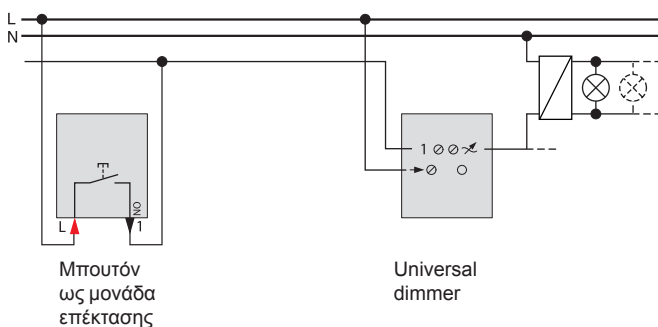

Ρυθμιστές

Ρυθμιστής έντασης φωτισμού για έλεγχο λαμπτήρων φθορισμού

ΠΡΟΣΟΧΗ!

Συμβουλευτείτε τις προδιαγραφές των λαμπτήρων που επιθυμείτε να ρυθμίσετε για να επιβεβαιώσετε τη δυνατότητα χρήσης dimmer και την επιλογή ισχύος της συσκευής ρύθμισης.

Διάγραμμα σύνδεσης μηχανισμού ρυθμιστή λαμπτήρων φθορισμού, με ηλεκτρονικά ballasts

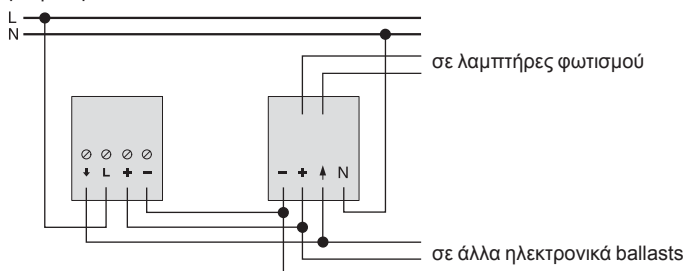

Μηχανισμός απλού ρυθμιστή έντασης φωτισμού για έλεγχο λαμπτήρων φθορισμού 1-10 V
κωδ. MTN5142-0000

Ηλεκτρονικά ballast

Διάγραμμα σύνδεσης μηχανισμού ρυθμιστή λαμπτήρων φθορισμού, με ηλεκτρονικά ballasts

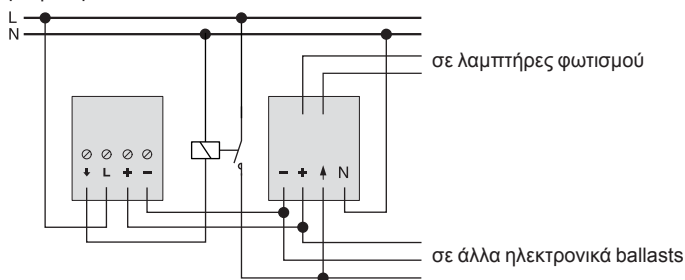

Μηχανισμός απλού ρυθμιστή έντασης φωτισμού για έλεγχο λαμπτήρων φθορισμού 1-10 V
κωδ. MTN5142-0000

Ηλεκτρονικά ballast

Ρυθμιστές

Ρυθμιστής ελέγχου ταχύτητας

Ρυθμιστής ελέγχου ταχύτητας

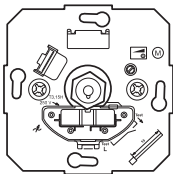

κωδ. MTN583699

ΠΡΟΣΟΧΗ!

Συμβουλευτείτε τις προδιαγραφές των κινητήρων / φορτίων που επιθυμείτε να ρυθμίσετε για να επιβεβαιώσετε τη δυνατότητα χρήσης ρυθμιστή και την επιλογή ισχύος της συσκευής ρύθμισης.

Συνδεσμολογία



ΠΡΟΣΟΧΗ: Ο μηχανισμός ή τα συνδεδεμένα σε αυτόν φορτία ενδέχεται να καταστραφούν, αν συνδεθούν φορτία διαφορετικά από αυτά που προδιαγράφει ο κατασκευαστής.

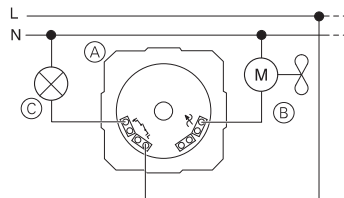

- (A) Μηχανισμός
- (B) Κινητήρας
- (C) Ωμικά φορτία

Το μέγιστο φορτίο της επαφής C εξαρτάται από το ονομαστικό ρεύμα του κινητήρα και δεν πρέπει να ξεπερνά τα 2.7 A.



Δεν απαιτείται ουδέτερος N.

Τεχνικά χαρακτηριστικά

Τάση τροφοδοσίας:	AC 230/240 V, 50/60 Hz
Ονομαστικό ρεύμα:	2.7 A
Ελάχιστο ρεύμα:	0.1 A
Θερμοκρασία λειτουργίας:	-20 έως 25°C
Τύπος φορτίου:	Μονοφασικοί κινητήρες
Προστασία έναντι βραχυκυκλώματος:	Ασφάλεια τήξεως T 3.15 H
Συνδεσμολογία αλέ-ρετούρ:	μη εφικτή

Αλλαγή ασφάλειας

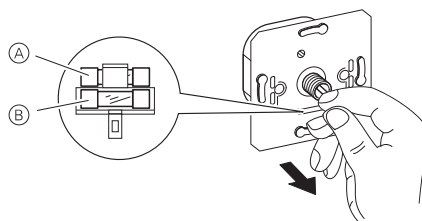



Τραβήξτε την ασφαλειοθήκη και τοποθετήστε την καινούργια ασφάλεια (A) (ανταλλακτική ασφάλεια (B)).

Μείωση ισχύος

Παραδείγματα	Ποσοστό μείωσης ισχύος		
	15%	20%	30%
Ρυθμιστής εγκατεστημένος σε διπλούς τοίχους ή γυψοσανίδα*	■		
Ρυθμιστές εγκατεστημένοι σε συνδυασμό		■	
Ρυθμιστής εγκατεστημένος σε επίτοιχο κουτί μίας ή δύο θέσεων		■	
Ρυθμιστής εγκατεστημένος σε επίτοιχο κουτί, 3 θέσεων			■

* Εάν περισσότεροι από έναν, από τους παραπάνω παράγοντες, συμβαίνουν ταυτόχρονα, τότε οι αντίστοιχες μειώσεις προστίθενται.

Λειτουργία	Μηχανισμοί	Πλακίδια
<ul style="list-style-type: none"> ■ Για ηλεκτροβάνες, που δεν είναι συνδεδεμένες στην πηγή ισχύος ■ 1 επαφή NO ■ Εύρος ρύθμισης θερμοκρασίας περ. 5-30°C ■ Διαθέτει διακόπτη ON/OFF και λυχνία λειτουργίας 	 <p>Μονάδα για έλεγχο θερμοκρασίας, με διακόπτη MTN536302 (AC 230 V)</p>	 <p>Μονάδα για έλεγχο θερμοκρασίας, με διακόπτη MTN534819 MTN536114 MTN5397..</p>

Merten System Design / Διαστάσεις

Διακόπτες / μπουτόν

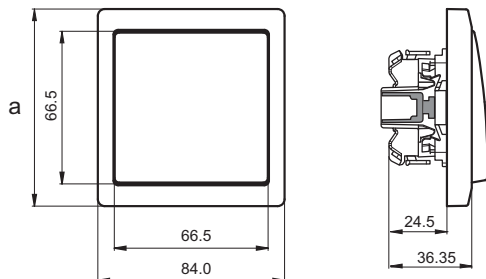

Merten D-Life / Merten D-Life Metal

Πλαίσια

	1 θέση	2 θέσεις	3 θέσεις	4 θέσεις	5 θέσεις
Merten D-Life	a = 90.0	a = 161.4	a = 233.1	a = 304.8	a = 376.4
Merten D-Life Metal	a = 90.0	a = 161.4	a = 233.1	a = 304.8	a = 376.4
Merten D-Life Glass	a = 89.4	a = 162.1	a = 234.1	a = 306.1	a = 378.3
Merten D-Life Stone	a = 89.4	a = 162.1	a = 234.1	a = 306.1	a = 378.3

Πρίζα ξυριστικής μηχανής

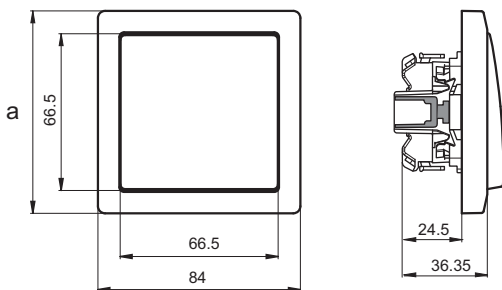

Merten D-Life Glass / Merten D-Life Stone

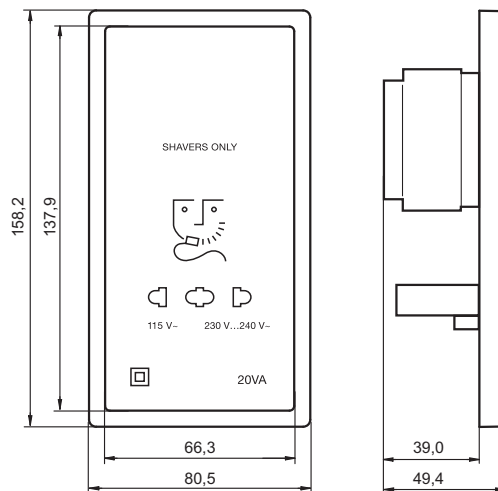

Προστασία, αισθητική,
αντοχή στον χρόνο

Σειρά διακοπτικού υλικού

Mureva Styl

se.com/gr

Life Is On

Schneider
Electric



Mureva Styl

Στιβαρός και δυναμικός σχεδιασμός

Απόλυτη ευελιξία και ασφάλεια, χάρη στο νέο σχεδιασμό του Mureva Styl.



- 1 Εξαρτήματα με ενισχυμένα μηχανικά μέρη, άκαμπτα κουτιά και πλαίσια.
- 2 Το Mureva Styl αντέχει και στις πιο δύσκολες συνθήκες:
 - Βαθμός προστασίας IP55, για απόλυτη στεγανότητα ακόμα και στη χωνευτή εγκατάσταση.
 - Βαθμός μηχανικής αντοχής IK 08 και προστασία UV (καμία αλλοίωση στο λευκό χρώμα).
 - Ανθεκτικό στη λάσπη, τη σκόνη και τα οξέα.
- 3 Οι πρίζες της σειράς Mureva Styl έχουν ενσωματωμένη προστασία για τα παιδιά.

Mureva Styl

Εργονομικός σχεδιασμός

Η σειρά Mureva Styl είναι σχεδιασμένη για εύκολη και γρήγορη εγκατάσταση, χάρη στον απλό και έξυπνο σχεδιασμό της.

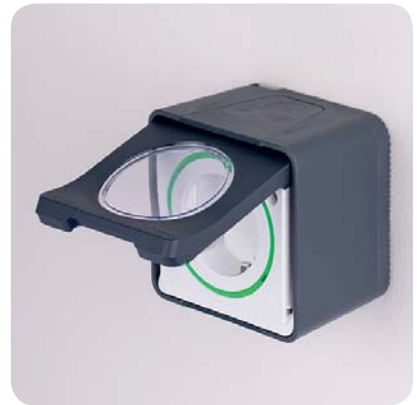

- 1 Εύκολη καλωδίωση χάρη στο μέγεθος του κουτιού εγκατάστασης.
- 2 Γρήγορη τοποθέτηση του Mureva Styl σε 5 απλά βήματα:
 1. Ξεκουμπώστε το μηχανισμό από το κουτί/πλαίσιο.
 2. Εγκαταστήστε το κουτί/πλαίσιο στον τοίχο
 3. Καλωδιώστε τον μηχανισμό.
 4. Τοποθετήστε τον μηχανισμό στο κουτί/πλαίσιο με ένα κλικ.
 5. Τοποθετήστε το πλήκτρο/πρίζα και είστε έτοιμοι!
- 3 Πρίζες, διακόπτες και μπουτόν μπορούν εύκολα να φωτιστούν με την προσθήκη ενός μικρού LED.

Mureva Styl

Λειτουργίες και συνδυασμοί

Δυνατότητα συνδυασμών σε χρώματα και λειτουργίες.

	Ολοκληρωμένο προϊόν	Σύνθεση εξαρτημάτων
<p>Mureva Styl Νέα γενιά διακοπών</p> <p>■ Ανθρακί □ Λευκό</p>		
	<p>IP 55 για επίτοιχη και χωνευτή τοποθέτηση</p> <p>Δυνατότητα επιλογής ολοκληρωμένου προϊόντος ή συνδυασμού 2 εξαρτημάτων για τη σύνθεση προϊόντος βάσει των αναγκών σας.</p>	

Επιπλέον λειτουργίες

Η σειρά Mureva Styl πιο ολοκληρωμένη από ποτέ!



Κουμπί έκτακτης ανάγκης



Έλεγχος ρολών









Διακόπτης με κλειδί

Επίτοιχη τοποθέτηση

Έλεγχος







	Διακόπτης απλός, αλέ-ρετούρ	Διακόπτης μεσαίος, αλέ-ρετούρ	Διακόπτης διπολικός, αλέ-ρετούρ	Μπουτόν	Διακόπτης διπλός, αλέ-ρετούρ	Διακόπτης απλός, αλέ-ρετούρ με φωτεινή ένδειξη	Μπουτόν με φωτεινή ένδειξη
							
Χαρακτηριστικά							
<input type="checkbox"/> Λευκό	MUR39021			MUR39026			
<input checked="" type="checkbox"/> ανθρακί	MUR35021	MUR35023	MUR35033	MUR35026	MUR35022	MUR35024	MUR35028
	10 AX	10 AX	16 AX	10 A	10 AX	10 AX	10 A
	250 V AC				250 V AC		250 V AC
	χωρίς βίδες				χωρίς βίδες		χωρίς βίδες
							Μπλε λυχνία LED, 0.15 mA 250 V (περιλαμβάνεται)
							προσανατολισμού ή ένδειξης φορτίου (S520291)
							προσανατολισμού (S520292)
	IP55 - IK08				IP55 - IK08		IP55 - IK08

Πρίζα "σούκο" και διακόπτης απλός, αλέ-ρετούρ



Πρίζες "σούκο" ασφαλείας



	Διακόπτης απλός, αλέ-ρετούρ / πρίζα "σούκο" ασφαλείας	Μονή πρίζα "σούκο" ασφαλείας χωρίς βίδες	Διπλή πρίζα "σούκο" ασφαλείας χωρίς βίδες	Τριπλή πρίζα "σούκο" ασφαλείας χωρίς βίδες
				
Χαρακτηριστικά				
<input type="checkbox"/> Λευκό		MUR39034	MUR39035	
<input checked="" type="checkbox"/> ανθρακί	MUR36024	MUR36034	MUR36029	MUR36038
	χωρίς βίδες		προκαλωδιωμένη	προκαλωδιωμένη
	διακόπτης: 10 AX - 250 V AC			
	IP55 - IK08	IP55 - IK08	IP55 - IK08	IP55 - IK08

Χωνευτή τοποθέτηση

Έλεγχος



Πρίζες "σούκο" ασφαλείας











	Διακόπτης απλός, αλέ-ρετούρ με νύχια	Πρίζα "σούκο" ασφαλείας χωρίς βίδες
		
Χαρακτηριστικά		
<input type="checkbox"/> Λευκό	MUR39721	MUR39132
<input checked="" type="checkbox"/> ανθρακί		MUR36132
	10 AX	IP55 - IK08
	250 V AC	
	χωρίς βίδες	
	IP55 σε λείους τοίχους	
	IP44 για μη λείους τοίχους μαζί με MUR34007 / IK08	

Μηχανισμοί σύνθεσης (1)

Για επίτοιχη και χωνευτή τοποθέτηση

Μηχανισμοί ελέγχου

CE NF ENE

	Διακόπτης απλός, αλέ-ρετούρ	Διακόπτης μεσαίος, αλέ-ρετούρ	Διακόπτης διπολικός, αλέ-ρετούρ	Μπουτόν	Μπουτόν με ετικέτα	Διακόπτης διπλός, αλέ-ρετούρ	Διακόπτης απλός, αλέ-ρετούρ με φωτεινή ένδειξη	Μπουτόν με φωτεινή ένδειξη	
									
Χαρακτηριστικά									
<input type="checkbox"/> λευκό	MUR39723	MUR39023	MUR39033	MUR39027	MUR39129	MUR39022	MUR39024	MUR39127	
<input checked="" type="checkbox"/> ανθρακί	MUR37021	MUR35020	MUR35034	MUR35027	MUR34029	MUR35019	MUR35025	MUR35127	
	10 AX	10 AX	16 AX	10 A	10 A	10 AX	10 AX	10 A	
	250 V AC					250 V AC		250 V AC	
	χωρίς βίδες					χωρίς βίδες		χωρίς βίδες	
								μπλε λυχνία LED, 0.15 mA 250 V (περιλαμβάνεται)	
								προσανατολισμού ή ένδειξης φορτίου (S520291)	
	IP55(2) - IK08					IP55(2) - IK08		IP55(2) - IK08	

Ειδικός έλεγχος

CE ENE

CE NF ENE

Σήμανση

CE ENE

	Διακόπτης με κλειδί 2 θέσεων	Διακόπτης με κλειδί 3 θέσεων	Διακόπτης έκτακτης ανάγκης	Μπουτόν ελέγχου ρολλών	Κόκκινο χρώμα με E14 ή ενδεικτική λυχνία LED
					
Χαρακτηριστικά					
<input checked="" type="checkbox"/> ανθρακί	MUR35062	MUR35061	MUR35053	MUR35042	MUR34526
	με βίδες			χωρίς βίδες	παραδίδεται χωρίς λυχνία
	οι διακόπτες με κλειδί και έκτακτης ανάγκης είναι στα 3A			10 A - 250 V AC	με βίδες
	IP55(2) - IK08			IP55(2) - IK07	μέγιστη ισχύς 5 W
					IP55(2) - IK08

Πρίζες "σούκο" ασφαλείας ENE ENE

Κάλυμμα προστασίας

Επίτοιχη τοποθέτηση

	Πρίζα "σούκο" ασφαλείας χωρίς βίδες	Κάλυμμα προστασίας για σειρά Unica (1)	Κάλυμμα προστασίας για NEA σειρά Unica (1)
			
Χαρακτηριστικά			
<input type="checkbox"/> λευκό	MUR39134	MUR39106	MUR39110
<input checked="" type="checkbox"/> ανθρακί	MUR36134	MUR35106	MUR35110
	250 V AC - 50 Hz	IP55(2) - IK06	IP55(2) - IK06
	IP55(2) - IK08		



Συνδυάστε με κουτί

Χωνευτή τοποθέτηση



Συνδυάστε με πλαίσιο

(1) Οι μηχανισμοί παραδίδονται μαζί με το αντίστοιχο πλήκτρο.

(2) Όταν εγκαθίσταται σε κουτί ή πλαίσιο.

Κουτιά και πλαίσια

Για επίτοιχη και χωνευτή τοποθέτηση

Κουτιά για επίτοιχη τοποθέτηση



	1 θέσης	2 θέσεων - οριζόντιο	2 θέσεων - κάθετο	3 θέσεων - οριζόντιο
				
Χαρακτηριστικά				
<input type="checkbox"/> λευκό	MUR39911	MUR39914	MUR39912	MUR39913
<input checked="" type="checkbox"/> ανθρακί	MUR37911	MUR37914	MUR37912	MUR37713
	IP55(1) - IK08			

(1) Όταν συμπληρώνονται με τους αντίστοιχους μηχανισμούς.

Πλαίσια για χωνευτή τοποθέτηση



	1 θέσης με νύχια	2 θέσεων - οριζόντιο	2 θέσεων - κάθετο	3 θέσεων - οριζόντιο
				
Χαρακτηριστικά				
<input type="checkbox"/> λευκό	MUR39108	MUR39101	MUR39151	MUR39109
<input checked="" type="checkbox"/> ανθρακί	MUR34108	MUR34101	MUR34151	MUR34109

Εξαρτήματα





Μεμβράνη



Λυχνίες LED



Λυχνίες σήμανσης

για χωνευτή τοποθέτηση IP44	Μπλε LED 0.15 mA 250 V, wire	Μπλε LED 0.15 mA 250 V, plug & play	Μπλε LED 5 mA 12-48 V dc plug & play	Πυρακτώσεως	LED
					
MUR34007	Χαρακτηριστικά				
	S520291	S520292	S520293	MUR34555	MUR34556
	για διακόπτες/μπουτόν και πρίζες	για διακόπτες/μπουτόν	για διακόπτες/μπουτόν	για το MUR34526	



Ultra έξυπνες λύσεις για την εγκατάσταση

Σειρά καναλιών

Ultra



se.com/gr

Life Is On

Schneider
Electric



Κανάλι εγκατάστασης Ultra

Το κανάλι εγκατάστασης Ultra είναι ευέλικτο και περιλαμβάνει αντάπτορες για το διακοπτικό υλικό και εξαρτήματα για όλες τις ανάγκες της εγκατάστασης. Όλα τα εξαρτήματα έχουν κατασκευαστεί χωρίς αλογόνο.

Το κανάλι Ultra κατασκευάζεται από υψηλής ποιότητας PVC χρώματος λευκού RAL 9010, χωρίς μόλυβδο και κάδμιο, ενώ διαθέτει εξαιρετικό φινίρισμα.

Η σειρά Ultra συμμορφώνεται με τα πρότυπα EN 50085-1 και EN 50085-2-1. Τα προϊόντα πληρούν επίσης τις διατάξεις για τη σήμανση CE σύμφωνα με την Ευρωπαϊκή Οδηγία 2006/95/CE.

Τρία μεγέθη, απεριόριστες δυνατότητες

Το κανάλι εγκατάστασης Ultra είναι διαθέσιμο σε τρία μεγέθη: 101x34, 101x50 ενός τμήματος και 151x50 με ένα ή δύο τμήματα (το δεύτερο τμήμα διατίθεται για τα καλώδια ασθενών ρευμάτων). Το εμπρόσθιο άνοιγμα των 75 mm επιτρέπει την τοποθέτηση διακοπτικού υλικού (45x45) και Sedna (CEE 60) με τη χρήση ανταπτόρων. Η βάση του καναλιού φέρει προ-τρυπημένες οπές στερέωσης ανά 23cm κάνοντας την εγκατάσταση γρήγορη και ασφαλή. Όλα τα μεγέθη του καναλιού και τα εξαρτήματα έχουν συμμετρική σχεδίαση και εξασφαλίζουν μια σωστή εγκατάσταση, ανεξάρτητα από την κατεύθυνση της τοποθέτησης.



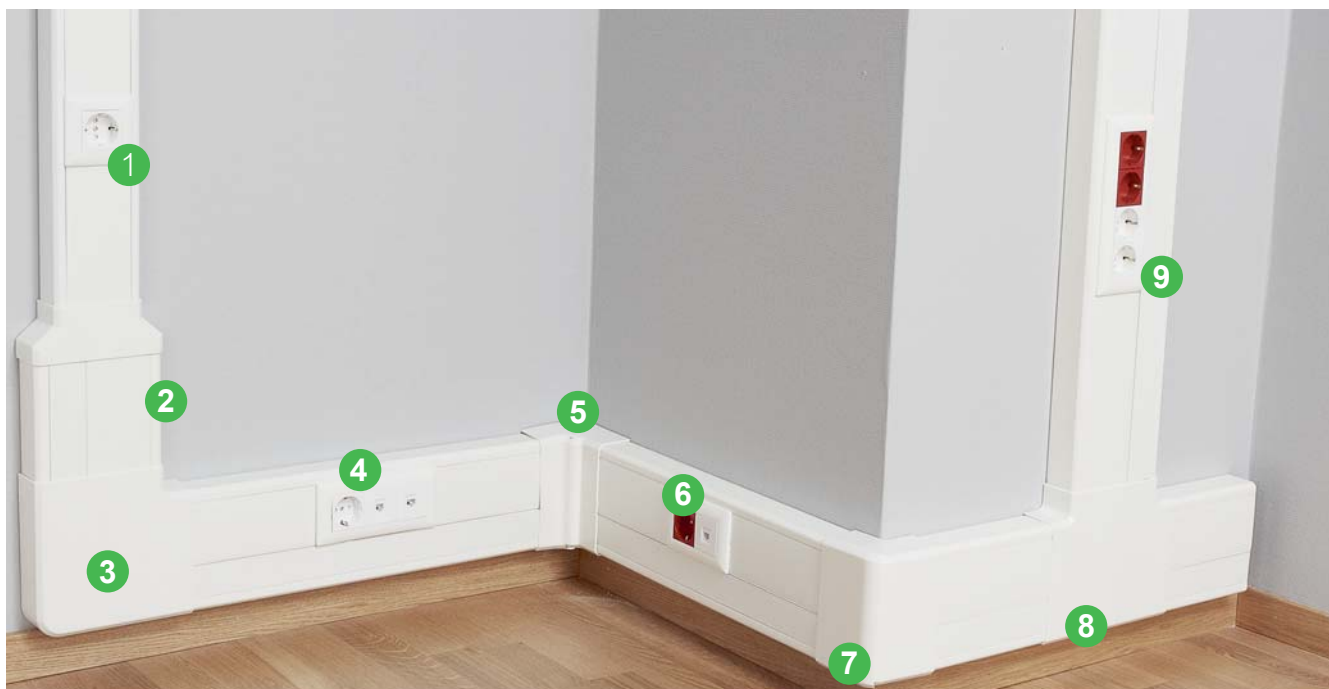

- 1 Αντάπτορας για ένα μηχανισμό
- 2 Συνδετικό καναλιού
- 3 Επίπεδη γωνία 90°
- 4 Αντάπτορας για τρεις μηχανισμούς
- 5 Ρυθμιζόμενη εσωτερική γωνία

- 6 Αντάπτορας για δύο μηχανισμούς
- 7 Ρυθμιζόμενη εξωτερική γωνία
- 8 Διακλάδωση T
- 9 Αντάπτορας για τέσσερις μηχανισμούς (μόνο για διακοπτικό υλικό Νέου Unica, 45x45)

Η σειρά Ultra είναι απλή και γρήγορη στην εγκατάσταση. Όλα τα εξαρτήματα έχουν σχεδιαστεί για εύκολη click-in τοποθέτηση.



Υψηλή ασφάλεια

Το κανάλι έχει βαθμό στεγανότητας IP40 και αντοχή σε μηχανική κρούση IK07. Είναι επομένως ασφαλές και ανθεκτικό στα χτυπήματα.



Εξαρτήματα click-in

Όλα τα εξαρτήματα έχουν σχεδιαστεί για εύκολη click-in τοποθέτηση, χωρίς εργαλεία και μπορούν να τοποθετηθούν μετά την εγκατάσταση της βάσης του καναλιού.



Ρυθμιζόμενες γωνίες

Οι γωνίες παραδίδονται σε ένα κομμάτι. Κόβοντας την εσωτερική άκρη της γωνίας, ταιριάζει απόλυτα στις αποκλίσεις των κατασκευών.



Προστατευτική μεμβράνη

Η προστατευτική μεμβράνη που βρίσκεται στις δύο πλευρές της βάσης του καναλιού και στο εμπρόσθιο τμήμα αποτρέπει από ζημιές. Αφαιρείται εύκολα όταν ολοκληρωθεί η εγκατάσταση.



Προ-τρυπημένες οπές στερέωσης

Η βάση του καναλιού έχει προ-τρυπημένες οβάλ οπές στερέωσης σε δύο κατευθύνσεις ανά 23cm κάνοντας την εγκατάσταση γρήγορη και ασφαλή.



Εξάρτημα συγκράτησης καλωδίων

Το έξυπνο εξάρτημα συγκράτησης καλωδίων συγκρατεί όλα τα καλώδια που υπάρχουν στο κανάλι κατά τη διάρκεια της εγκατάστασης. Μπορεί να παραμείνει στη θέση του και όταν τα καλύμματα τοποθετηθούν και η εγκατάσταση είναι σε χρήση.











Αντάπτορες







Αντάπτορες για 1, 2, 3 και 4 μηχανισμούς (45x45) και της σειράς Sedna (CEE 60). Τα πλαίσια επικαλύπτουν το κανάλι, δίνοντας ένα όμορφο αισθητικό αποτέλεσμα.



Διακοπτικό υλικό για κάθε ανάγκη

Η σειρά Ultra μαζί με το διακοπτικό υλικό δίνει τη βέλτιστη λειτουργικότητα και έναν άμορφο σχεδιασμό.



Κανάλι εγκατάστασης Ultra								
								
Κανάλι (το κάλυμμα συμπεριλαμβάνεται)		Κάλυμμα	Ρυθμιζόμενη εσωτερική γωνία	Ρυθμιζόμενη εξωτερική γωνία	Επίπεδη γωνία 90°	Διακλάδωση T	Κιτ Αρμο- κάλυπτρο	
Ενός τμήματος	Κωδικός	Κωδικός	Κωδικός	Κωδικός	Κωδικός	Κωδικός	Κωδικός	
	101x34	ETK10134E	75 mm, ETK151505	ETK10120E	ETK10130E	ETK10140E	ETK10151E	ETK10170E
	101x50	ETK10150E						
	151x50	ETK15150	-	ETK15120	ETK15130	ETK15140	ETK15153	ETK15170
	151x50	ETK151502 Χωρίς κάλυμμα						
Δύο τμημάτων								
	151x50	ETK151502 Χωρίς κάλυμμα	40 mm, ETK15503 75 mm, ETK151505	ETK15120	ETK15130	ETK15140	ETK15153	ETK151702

Κανάλι εγκατάστασης Ultra						
						
Τερματικό κάλυμμα		Διαχω- ριστικό καλωδίων	Διαχωριστικό καναλιού	Εξάρτημα συγκράτησης καλωδίων	Συνδετικό καναλιού	
Ενός τμήματος	Κωδικός	Κωδικός	Κωδικός	Κωδικός	Κωδικός	
	101x34	ETK100060E	ETK100095	-	ETK10154E για 101x34 -101x50	
	101x50			ETK10171E		
	151x50	ETK150060	ETK100092E	-	ETK15154 για 151x50 -101x50	
	151x50			ETK15171		
Δύο τμημάτων						
	151x50	ETK150060	ETK100092E	ETK151504	-	ETK15154 για 151x50 -101x50
	151x50					

Αντάπτορες διακοπτικού
υλικού Νέου Unica (45x45)

	
1 θέση	ETK10198E
2 θέσεις	ETK10197E
3 θέσεις	ETK10187E
4 θέσεις	ETK10183E

Αντάπτορες για μηχανισμούς
Sedna (CEE 60)

	για κανάλι βάθους 50mm
Μονός μηχανισμός	ETK10194
Διπλός μηχανισμός	ETK10186
Τριπλός μηχανισμός	ETK10181
	για κανάλι βάθους 34mm
Μονός μηχανισμός ψηλός	ETK10191
Διπλός μηχανισμός ψηλός	ETK10196
Τριπλός μηχανισμός ψηλός	ETK10182



Μίνι κανάλι Ultra Για προσαρμογή διακοπτικού υλικού

Το μίνι κανάλι Ultra είναι κατάλληλο για μικρές εγκαταστάσεις σε γραφεία και σπίτια. Τα κουτιά εγκατάστασης για το διακοπτικό υλικό του Νέου Unica μπορούν εύκολα να τοποθετηθούν στη βάση των καναλιών (μόνο για ορισμένα μεγέθη). Όλα τα εξαρτήματα έχουν κατασκευαστεί χωρίς αλογόνο. Το κανάλι κατασκευάζεται από υψηλής ποιότητας PVC χρώματος λευκού RAL 9010, χωρίς μόλυβδο και κάδμιο, ενώ διαθέτει εξαιρετικό φινιρίσμα.

Η σειρά Ultra συμμορφώνεται με τα πρότυπα EN 50085-1 και EN 50085-2-1. Τα προϊόντα πληρούν επίσης τις διατάξεις για τη σήμανση CE σύμφωνα με την Ευρωπαϊκή Οδηγία 2006/95/CE.

Πέντε μεγέθη, απεριόριστες δυνατότητες

Το μίνι κανάλι Ultra είναι διαθέσιμο σε πέντε μεγέθη: από 21x12 έως 74x21mm. Κουτιά εγκατάστασης με αντάπορες για διακοπτικό υλικό Νέου Unica (45x45) και Sedna (CEE 60) είναι διαθέσιμα σε διάφορα μεγέθη. Η βάση του καναλιού έχει προ-τροπηγμένες οπές στερέωσης κάθε 23cm κάνοντας την εγκατάσταση γρήγορη και ασφαλή. Όλα τα μεγέθη και όλα τα εξαρτήματα έχουν συμμετρική σχεδίαση και εγγυώνται μια σωστή εγκατάσταση, ανεξάρτητα από την κατεύθυνση της τοποθέτησης.



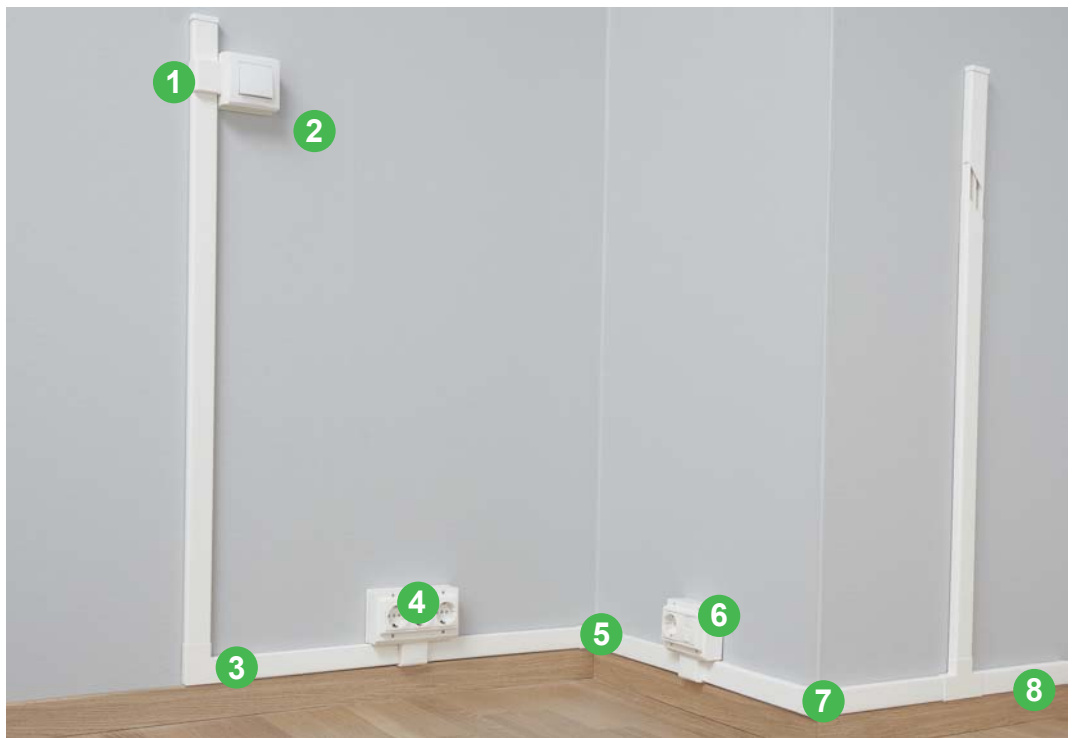

- | | |
|---|---|
| <p>1 Τερματικό κάλυμμα</p> <p>2 Αντάπτορας για ένα μηχανισμό</p> <p>3 Επίπεδη γωνία 90°</p> <p>4 Αντάπτορας για τρεις μηχανισμούς (μόνο για διακοπτικό υλικό Νέου Unica, 45x45)</p> | <p>5 Ρυθμιζόμενη εσωτερική γωνία</p> <p>6 Αντάπτορας για δύο μηχανισμούς</p> <p>7 Ρυθμιζόμενη εξωτερική γωνία</p> <p>8 Διακλάδωση T</p> |
|---|---|

Η σειρά Ultra είναι απλή και γρήγορη στην εγκατάσταση. Όλα τα εξαρτήματα έχουν σχεδιαστεί για εύκολη click-in τοποθέτηση.



Υψηλή ασφάλεια

Το κανάλι έχει βαθμό στεγανότητας IP40 και αντοχή σε μηχανική κρούση IK07. Είναι επομένως ασφαλές και ανθεκτικό στα χτυπήματα.



Εξαρτήματα click-in

Όλα τα εξαρτήματα έχουν σχεδιαστεί για εύκολη click-in τοποθέτηση, χωρίς εργαλεία και μπορούν να τοποθετηθούν μετά την εγκατάσταση της βάσης του καναλιού.



Ρυθμιζόμενες γωνίες

Οι γωνίες παραδίδονται σε ένα κομμάτι και είναι προσαρμοζόμενες για να ταιριάζουν απόλυτα στις αποκλίσεις των κατασκευών.



Κιτ με αντάπτορα για διακοπτικό υλικό

Κιτ κουτιού εγκατάστασης που περιλαμβάνει το κουτί, τον αντάπτορα και τις βίδες διατίθεται σε έναν κωδικό. Κάθε κουτί μπορεί να χρησιμοποιηθεί για όλα τα μεγέθη του καναλιού - απλά κόψτε το βραχίονα στο κατάλληλο μήκος.



Κάλυμμα σχήματος U

Το κάλυμμα είναι σχήματος U και κρύβει τη βάση του καναλιού, χαρίζοντας μια πολύ ωραία εμφάνιση και ένα άψογο τελικό αποτέλεσμα.



Προ-τρυπημένες οπές στερέωσης

Η βάση του καναλιού έχει προ-τρυπημένες οβάλ οπές στερέωσης σε δύο κατευθύνσεις ανά 23cm κάνοντας την εγκατάσταση γρήγορη και ασφαλή.



Αυτοκόλλητη ταινία

Διατίθεται με αυτοκόλλητη ταινία για τα δύο μικρότερα μεγέθη, 21x12 και 32x17mm. Μειώνει σημαντικά το χρόνο εγκατάστασης.

















Διακοπτικό υλικό για κάθε ανάγκη

Η σειρά Ultra μαζί με το διακοπτικό υλικό Νέου Unica δίνει τη βέλτιστη λειτουργικότητα και έναν άψογο σχεδιασμό.

Μίνι κανάλι για προσαρμογή διακοπτικού υλικού

Οδηγός επιλογής

Μίνι κανάλι Ultra							
							
Μίνι κανάλι για προσαρμογή διακοπτικού υλικού		Ρυθμιζόμενη εσωτερική γωνία	Ρυθμιζόμενη εξωτερική γωνία	Επίπεδη γωνία 90°	Διακλάδωση T	Αρμοκάλυπτρο	
Ενός τμήματος	Κωδικός	Κωδικός	Κωδικός	Κωδικός	Κωδικός	Κωδικός	
	21x12	ETK21012	ETK20520	ETK20530	ETK20540	ETK20550	ETK20570
	21x12 Αυτοκόλλητο	ETK21912					
	32x17	ETK32017	ETK32020	ETK32030	ETK32040	ETK32050	ETK32070
	32x17 Αυτοκόλλητο	ETK32917					
Δύο τμημάτων							
	40x17	ETK40017	ETK40020	ETK40030	ETK40040	ETK40050	ETK40070
Τριών τμημάτων							
	60x21	ETK60021	ETK60020	ETK60030	ETK60040	ETK60050	ETK60070
	74x21	ETK74021	ETK74020	ETK74030	ETK74040	ETK74050	ETK74070

Μίνι κανάλι Ultra				
	Τερματικό κάλυμμα		Εξάρτημα συγκράτησης καλωδίων	
		Συνδετικό καναλιού		
Ενός τμήματος	Κωδικός	Κωδικός	Κωδικός	
	21x12	ETK20560	ETK20571	-
	32x17	ETK32060	-	-
	32x17 Αυτοκόλλητο		για 32x17-74x21	ETK74032
Δύο τμημάτων				
	40x17	ETK40060	ETK40071	-
Τριών τμημάτων				
	60x21	ETK60060	ETK60071	-
	74x21	ETK74060	-	-

Universal kit κουτιού εγκατάστασης διακοπτικού υλικού Νέου Unica (45x45)



1 θέση	ETK20598
2 θέσεις	ETK20680
3 θέσεις	ETK20597

Universal kit κουτιού εγκατάστασης διακοπτικού υλικού Sedna (CEE 60)



1 θέση	ETK20580
2 θέσεις	ETK20596



Αυτοκόλλητη ταινία για μειωμένο χρόνο εγκατάστασης

Διατίθεται ως επιλογή στα τρία μικρότερα μεγέθη, 16x16, 25x16 και 25x25mm. Η αυτοκόλλητη ταινία κάνει την εγκατάσταση ευκολότερη μειώνοντας σημαντικά το χρόνο της. Προ-τρυπημένες οπές στερέωσης στη βάση του καναλιού επιτρέπουν την ταχεία και μόνιμη στερέωση στον τοίχο μόλις βρεθεί στην κατάλληλη θέση.

Μίνι κανάλι Ultra Για όδευση καλωδίων

Το μίνι κανάλι Ultra είναι κατάλληλο για μικρές εγκαταστάσεις σε γραφεία και σπίτια. Διατίθεται σε 9 μεγέθη, από 16x16 έως 60x60 mm. Τα τρία μικρότερα μεγέθη, 16x16, 25x16 και 25x25 mm, είναι διαθέσιμα προαιρετικά και με αυτοκόλλητη ταινία για ταχύτερη και ευκολότερη εγκατάσταση. Όλα τα εξαρτήματα έχουν κατασκευαστεί χωρίς αλογόνο. Το κανάλι κατασκευάζεται από υψηλής ποιότητας PVC χρώματος λευκού RAL 9010, χωρίς μόλυβδο και κάδμιο, ενώ διαθέτει εξαιρετικό φινίρισμα.

Η σειρά Ultra είναι απλή και γρήγορη στην εγκατάσταση. Όλα τα εξαρτήματα έχουν σχεδιαστεί για εύκολη click-in τοποθέτηση.



Ρυθμιζόμενες γωνίες

Οι γωνίες παραδίδονται σε ένα κομμάτι και μπορούν να προσαρμοστούν ώστε να ταιριάζουν απόλυτα στις αποκλίσεις των κατασκευών.



Προ-τρυπημένες οπές στερέωσης

Η βάση του καναλιού έχει προ-τρυπημένες οβάλ οπές στερέωσης ανά 23cm κάνοντας την εγκατάσταση γρήγορη και ασφαλή.









Ορθογώνιο σχήμα

Ο ακριβής σχεδιασμός του προφίλ του εμπρόσθιου καλύμματος καθιστά εύκολη και απλή την τοποθέτησή του. Μόλις τοποθετηθεί, το κάλυμμα εφαρμόζει γερά στη θέση του.

Μίνι κανάλι για όδευση καλωδίων

Οδηγός επιλογής

Μίνι κανάλι Ultra							
							
Μίνι κανάλι	Κωδικός	Κωδικός	Κωδικός	Κωδικός	Κωδικός	Κωδικός	Κωδικός
16x16	ETK16316	Ρυθμιζόμενη εσωτερική γωνία	Ρυθμιζόμενη εξωτερική γωνία	Bend 90°	Διακλάδωση T	Αρμικάλυπτρο	Τερματικό κάλυμμα
16x16 Αυτοκόλλητο	ETK16916						
25x16	ETK25316	Ρυθμιζόμενη εσωτερική γωνία	Ρυθμιζόμενη εξωτερική γωνία	Bend 90°	Διακλάδωση T	Αρμικάλυπτρο	Τερματικό κάλυμμα
25x16 Αυτοκόλλητο	ETK25916						
25x25	ETK25325						
25x25 Αυτοκόλλητο	ETK25925						
40x16	ETK40316	Ρυθμιζόμενη εσωτερική γωνία	Ρυθμιζόμενη εξωτερική γωνία	Bend 90°	Διακλάδωση T	Αρμικάλυπτρο	Τερματικό κάλυμμα
40x25	ETK40325						
40x40	ETK40340						
60x25	ETK60325	Ρυθμιζόμενη εσωτερική γωνία	Ρυθμιζόμενη εξωτερική γωνία	Bend 90°	Διακλάδωση T	Αρμικάλυπτρο	Τερματικό κάλυμμα
60x40	ETK60340						
60x60	ETK60360						

Ultra - Τεχνικές Πληροφορίες

Κανάλι δαπέδου

Κανάλι δαπέδου Ultra		
Τύπος	Διαστάσεις A/B/C (mm)	Κωδικός
Κανάλι δαπέδου Παρέχεται σε μήκος 2 m Υλικό: PVC		
Κανάλι δαπέδου 50x12	12/50/2000	ETK50012
Κανάλι δαπέδου 77x19	19/77/2000	ETK77019

Τεχνικά δεδομένα και δεδομένα υλικού

PVC	Χαρακτηριστικά: Άκαμπτο, αυτοσβενόμενο, χωρίς κάδμιο, χωρίς μόλυβδο	
	Χρώμα: - Λευκό RAL 9010 - Γκρι RAL 7023 (κανάλι δαπέδου)	
Χαρακτηριστικά ABS	Χαρακτηριστικά: Χωρίς αλογόνο	
	Χρώμα: Άσπρο RAL 9010	
Βαθμός προστασίας	IP 40	
Εύρος θερμοκρασίας	Ελάχιστο θερμοκρασία αποθήκευσης και μεταφοράς	-25°C
	Ελάχ. θερμοκρασία εγκατάστασης και εφαρμογής	-5°C
	Max. θερμοκρασία εφαρμογής	+60°C
Εύρος θερμοκρασιών	Κανάλι δαπέδου	-15 - +60°C
Αντοχή σε πρόσκρουση	2J (IK07)	
Μήκος παράδοσης	2 μέτρα	
Πρότυπα και πιστοποιητικά	Το προϊόν συμμορφώνεται με τα πρότυπα: • EN 50085-1:2005 • EN 50085-2-1:2006 Τα προϊόντα πληρούν επίσης τις διατάξεις για τη σήμανση CE σύμφωνα με την ευρωπαϊκή οδηγία 2006/95/EK.	

Μέγιστη πίεση

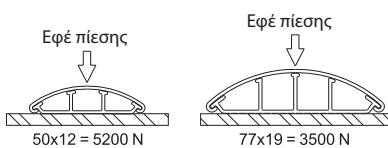

Σχεδιασμός και διαστάσεις

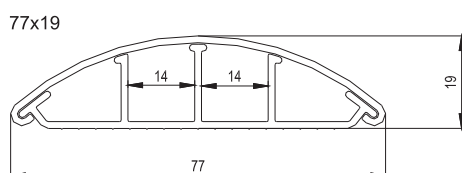
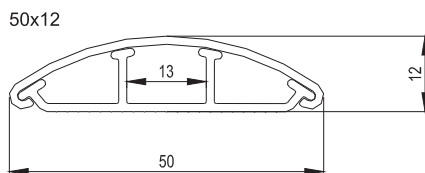

Ultra - Τεχνικές Πληροφορίες

Ενδοδαπέδια κουτιά

Ενδοδαπέδια κουτιά Ultra			
Τύπος	Χρώμα	Διαστάσεις A/B/C (mm)	Κωδικός
Κουτί δαπέδου, 2 μηχανισμών			
<p>Πλήρες ενδοδαπέδιο κουτί 2 μηχανισμών, που περιλαμβάνει δύο πλαίσια τοποθέτησης για μηχανισμούς Unica, δύο προσαρμογείς για μηχανισμούς Νέου Unica, δύο διατάξεις περιστροφής που επιτρέπουν πάχος δαπέδου 3 έως 35 mm, καπάκι με τέσσερις εξόδους καλωδίων (συμπεριλαμβανομένης προστασίας από τη σκόνη). Εύκολο άνοιγμα και κλείσιμο του καπακιού. Τα πλαίσια τοποθέτησης είναι προσκολλημένα στο κουτί. Το κουτί είναι κατάλληλο για μηχανισμούς δύο και ενός στοιχείου (22,5x45 mm). Υλικό: PA6, ενισχυμένο.</p>			
Ενδοδαπέδιο κουτί, 2 μηχανισμών	Γκρι RAL 7011	82/100/160	ETK44104
Κουτί δαπέδου, 4 μηχανισμών			
<p>Πλήρες ενδοδαπέδιο κουτί 4 μηχανισμών, που περιλαμβάνει δύο πλαίσια τοποθέτησης για μηχανισμούς Unica, τέσσερις προσαρμογείς για μηχανισμούς Νέου Unica, τέσσερις διατάξεις περιστροφής που επιτρέπουν πάχος δαπέδου 3 έως 35 mm, θήκη καλωδίου, καπάκι με διάταξη κλειδώματος και έξοδο καλωδίου (προστασία από σκόνη). Εύκολο άνοιγμα και κλείσιμο του καπακιού. Το καπάκι μπορεί να περιστραφεί κατά 180 μοίρες και να αφαιρεθεί εύκολα. Το κάλυμμα ενισχύεται με χαλύβδινη πλάκα. Μπορεί να είναι εξοπλισμένο με μονάδα δαπέδου πάχους έως 5 mm. Έτοιμο κάλυμμα καπακιού που διατίθεται ως αξεσουάρ. Τα πλαίσια τοποθέτησης είναι προσκολλημένα στο κουτί. Το κουτί είναι κατάλληλο για μηχανισμούς δύο και ενός στοιχείου (22,5x45 mm). Υλικό: PA6, ενισχυμένο.</p>			
Ενδοδαπέδιο κουτί, 4 μηχανισμών	Γκρι RAL 7011	72/187/206	ETK44108
Κουτί δαπέδου, 6 μηχανισμών			
<p>Πλήρες ενδοδαπέδιο κουτί 6 μηχανισμών, που περιλαμβάνει δύο πλαίσια τοποθέτησης για μηχανισμούς Unica, έξι προσαρμογείς για μηχανισμούς Νέου Unica, τέσσερις διατάξεις περιστροφής που επιτρέπουν πάχους δαπέδου 3 έως 35 mm, υποδοχή καλωδίου, καπάκι με διάταξη κλειδώματος και έξοδο καλωδίου (επικάλυψη προστασίας σκόνης). Εύκολο άνοιγμα και κλείσιμο του καπακιού. Το καπάκι με μεντεσέδες μπορεί να περιστραφεί κατά 180 μοίρες και να αφαιρεθεί εύκολα. Το κάλυμμα ενισχύεται με χαλύβδινη πλάκα. Μπορεί να είναι εξοπλισμένο με μονάδα δαπέδου πάχους έως 5 mm. Έτοιμο κάλυμμα καπακιού που διατίθεται ως αξεσουάρ. Τα πλαίσια τοποθέτησης είναι προσκολλημένα στο κουτί. Το κουτί είναι κατάλληλο για μηχανισμούς δύο και ενός στοιχείου (22,5x45 mm). Υλικό: PA6, ενισχυμένο.</p>			
Ενδοδαπέδιο κουτί, 6 μηχανισμών	Γκρι RAL 7011	72/187/269	ETK44112
Καλύμματα			
4 μηχανισμών που χρησιμοποιούνται στο καπάκι των ενδοδαπέδιων κουτιών. Υλικό: PA6, ενισχυμένο.			
Για καπάκι 4 μηχανισμών	Γκρι RAL 7011	4/130/165	ETK44108T
Πλαίσιο πρόσβασης δαπέδου			
Τετράγωνο	Γκρι RAL 7011	72/187/206	ETK44508
Κουτί εγκατάστασης			
<p>Κουτί εγκατάστασης 2 μηχανισμών για τη διάτρηση των δαπέδων από 75 έως 95 mm πάχους. Με τέσσερις εγκοπές Ø24 mm. Περιλαμβάνονται βίδες για ρύθμιση του ύψους. Περιλαμβάνεται καπάκι. Υλικό: PC+ABS</p>			
Κουτί, 2 μηχανισμών	Μαύρο RAL 9004	25/100/100	ETK44832

2 μηχανισμών

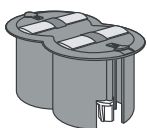

ETK44104

4 μηχανισμών

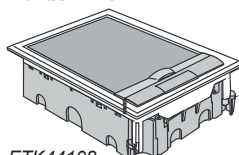

ETK44108

6 μηχανισμών

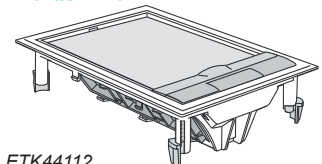

ETK44112

Ultra - Τεχνικές Πληροφορίες

Ενδοδαπέδια κουτιά

Ενδοδαπέδια κουτιά Ultra			
Τύπος	Χρώμα	Διαστάσεις A/B/C (mm)	Κωδικός
Κουτί εγκατάστασης			
Πάχους από 75 έως 95 mm. Με τέσσερις εγκοπές Ø18 mm και δύο εγκοπές Ø30 mm. Περιλαμβάνονται βίδες για ρύθμιση του ύψους και ρύθμιση του ύψους. Περιλαμβάνεται η κάλυψη. Υλικό: PC+ABS.			
Κουτί, 4 μηχανισμών	Μαύρο RAL 9004	90/167/189	ETK44834
Πάχους 75 έως 95 mm. Με οκτώ εγκοπές Ø18 mm και δύο εγκοπές Ø30 mm. Περιλαμβάνονται βίδες για ρύθμιση του ύψους και ρύθμιση του ύψους. Περιλαμβάνεται η κάλυψη. Υλικό: PC+ABS.			
Κουτί, 6 μηχανισμών	Μαύρο RAL 9004	90/167/252	ETK44836
Βάση υλικού ράγας			
Υποδοχή ασφαλειοδιακόπτη κυκλώματος που επιτρέπει την τοποθέτηση συσκευών τοποθέτησης σε DIN (π.χ. προστασία). Για δύο μονάδες DIN 18 mm. Περιλαμβάνεται ράγα DIN. Εύκολη πρόσβαση μέσω τεσσάρων οπών στη βίδα τερματισμού των συσκευών DIN όταν είναι τοποθετημένες. N.B. Κατάλληλο μόνο για το πλαίσιο δαπέδου έξι μηχανισμών. Υλικό: PA6, ενισχυμένο.			
Υποδοχή διακόπτη κυκλώματος Γκρι RAL 7011		80/84/204	ETK44612
Πλαίσιο βάσης			
Πλαίσιο βάσης, 4 μηχανισμών. Για την προστασία συσκευών εγκατεστημένων στο πλαίσιο δαπέδου. Με τέσσερις εγκοπές Ø18 mm και δύο εγκοπές Ø30 mm. Υλικό: PA6, ενισχυμένο.			
Πλαίσιο βάσης, 4 μηχανισμών	Γκρι RAL 7011	61/162/172	ETK44708
Πλαίσιο βάσης, 6 μηχανισμών. Για την προστασία συσκευών εγκατεστημένων στο πλαίσιο δαπέδου. Με οκτώ εγκοπές Ø18 mm και δύο εγκοπές Ø30 mm. Υλικό: PA6, ενισχυμένο.			
Πλαίσιο βάσης, 6 μηχανισμών	Γκρι RAL 7011	61/162/235	ETK44712
Προσαρμογέας μηχανισμών 45 x 45			
Προσαρμογέας 45x45 mm. Να χρησιμοποιηθεί ως ανταλλακτικό. Υλικό: PC+ABS.			
Προσαρμογέας	Άσπρο	6/45/46	U0.582

Ultra - Τεχνικές Πληροφορίες

Ενδοδαπέδια κουτιά

Τεχνικά δεδομένα και δεδομένα υλικού

PA 6	Χαρακτηριστικά: Ενίσχυση με 10% γυάλινες ίνες Χωρίς αλογόνο
	Χρώμα: Γκρι RAL 7011
PC + ABS	Χαρακτηριστικά: Χωρίς αλογόνο
	Χρώμα: • Μαύρο RAL 9004 • Άσπρο RAL 9003
Βαθμός προστασίας	IP 20
Εύρος θερμοκρασίας	Ελάχ. θερμοκρασία αποθήκευσης και μεταφοράς -25°C
	Ελάχ. θερμοκρασία εγκατάστασης και εφαρμογής -5°C
	Max. θερμοκρασία εφαρμογής +60°C
Πρότυπα και πιστοποιητικά	Το προϊόν συμμορφώνεται με τα πρότυπα: • UNE 20451 • CEI 60670-1 (Draft IEC 60670-23) Τα προϊόντα πληρούν επίσης τις διατάξεις για τη σήμανση CE σύμφωνα με την ευρωπαϊκή οδηγία 2006/95/EK.

Πάχος δαπέδου

Γρήγορες εγκαταστάσεις σε πυκνώματα δαπέδου από 3 έως 35 mm.

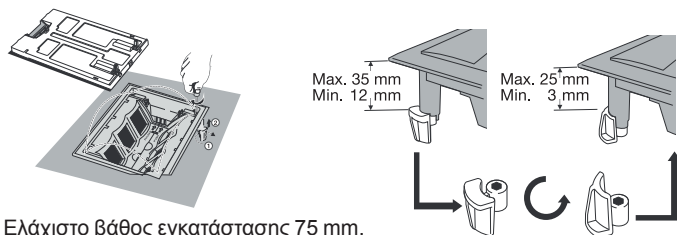

Ελάχιστο βάθος εγκατάστασης 75 mm.

Οι συσκευές 45 x 45 έχουν σωστή θέση στα πλαίσια δαπέδου.

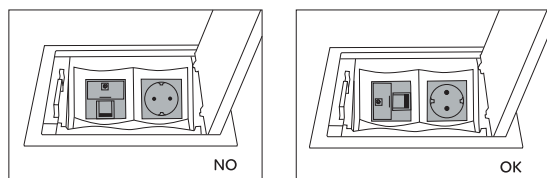

Ultra - Τεχνικές Πληροφορίες Ενδοδαπέδια κουτιά

Ενδοδαπέδιο κουτί

Μέγεθος της οπής στο δάπεδο (mm):

Κωδικός	Ø	A	B
ΕΤΚ44104	80 x 2		
ΕΤΚ44108		164	182
ΕΤΚ44112		164	246

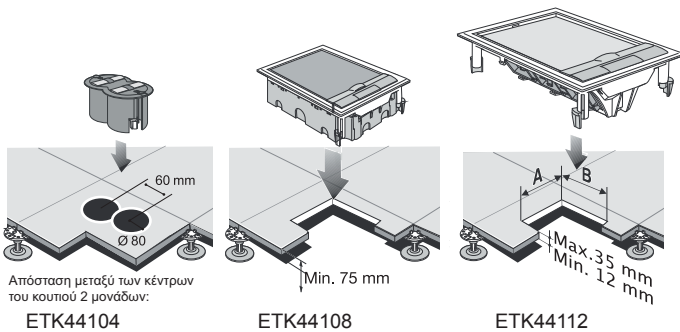

Μόλυνση

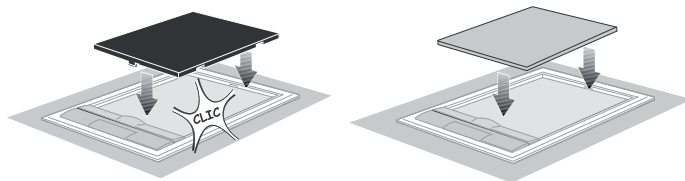

Προαιρετικό αξεσουάρ (DIY)

Κουτιά εγκατάστασης

Τα κουτιά εγκατάστασης χρησιμοποιούνται για την προστασία των πλαισίων δαπέδου που είναι ενσωματωμένα στο τσιμέντο, επιτρέποντάς τους να αντέχουν όλο το φορτίο του σκυροδέματος γύρω τους.

2 μηχανισμών:

Παρέχεται με εγκοπές στα πλαϊνά μέρη, 4xØ24.

4 μηχανισμών:

Παρέχεται με εγκοπές στα πλαϊνά μέρη, 4xØ18 και 2xØ30.

6 μηχανισμών:

Παρέχεται με εγκοπές στα πλαϊνά μέρη, 8xØ18 και 2xØ30.

Οι βίδες στις τέσσερις γωνίες επιτρέπουν την κλίση του κουτιού μεταξύ 75 και 90 mm.

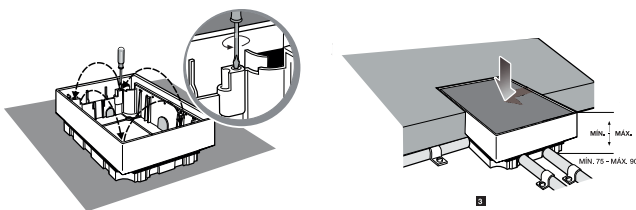

Πλαίσιο βάσης

Προαιρετικά, οι μηχανισμοί των δαπέδων μπορούν να προστατευτούν από βασικά κουτιά: Το κουτί βάσης στερεώνεται με πίεση στο κουτί δαπέδου χωρίς εργαλεία. Το πλαίσιο βάσης 4 στοιχείων προορίζεται για 4 σωλήνες Ø18 και 2 σωλήνες Ø30 στις πλευρές. Το πλαίσιο βάσης 6 στοιχείων προορίζεται για 8 σωλήνες Ø18 και 2 σωλήνες Ø30 στις πλευρές.

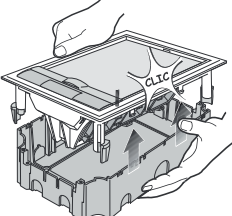

Ultra - Τεχνικές Πληροφορίες

Ενδοδαπέδια κουτιά

Εξωτερικές διαστάσεις

Ενδοδαπέδιο κουτί 2 μηχανισμών

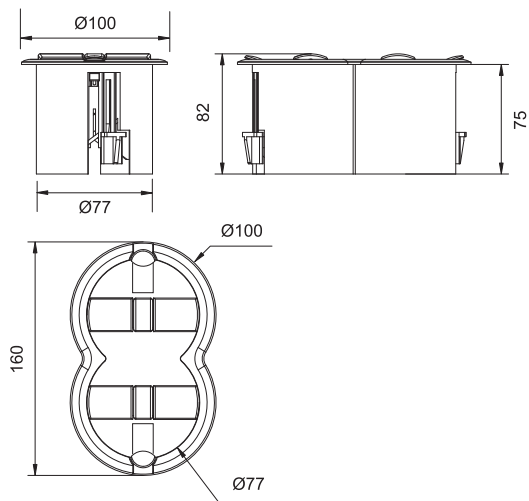

Εξωτερικές διαστάσεις

Ενδοδαπέδιο κουτί με κουτί εγκατάστασης 2 μηχανισμών

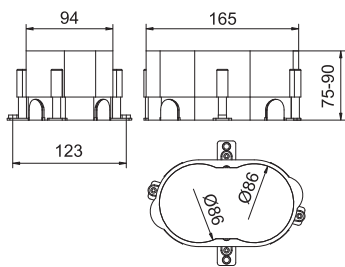

Ενδοδαπέδια κουτιά 4 και 6 στοιχείων

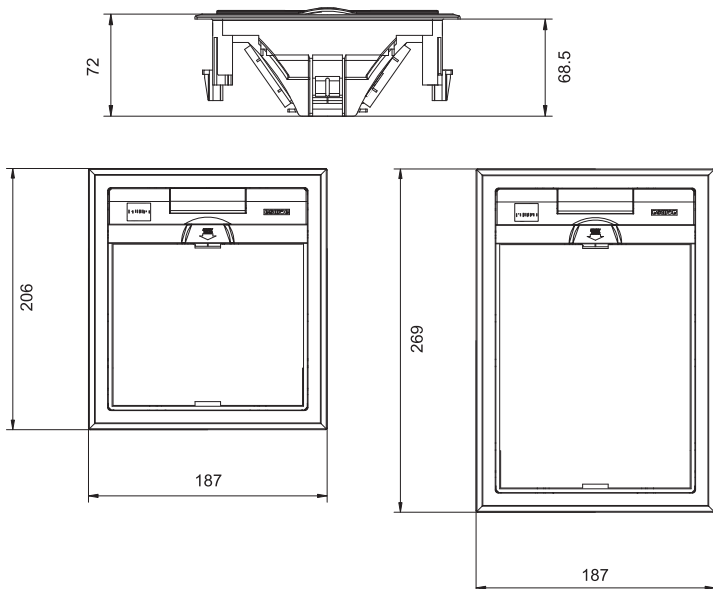

Κουτί εγκατάστασης 4 μηχανισμών

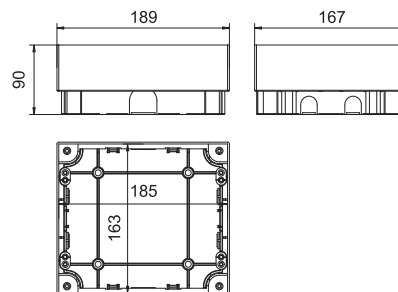

Κουτί εγκατάστασης 6 μηχανισμών

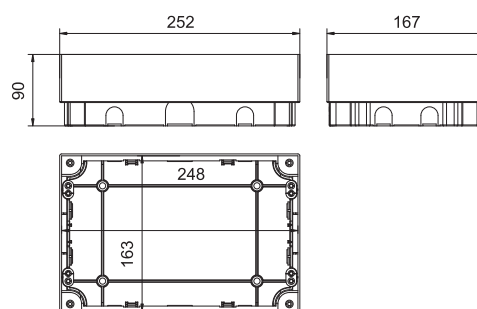

Πλαίσιο βάσης 4 και 6 μηχανισμών

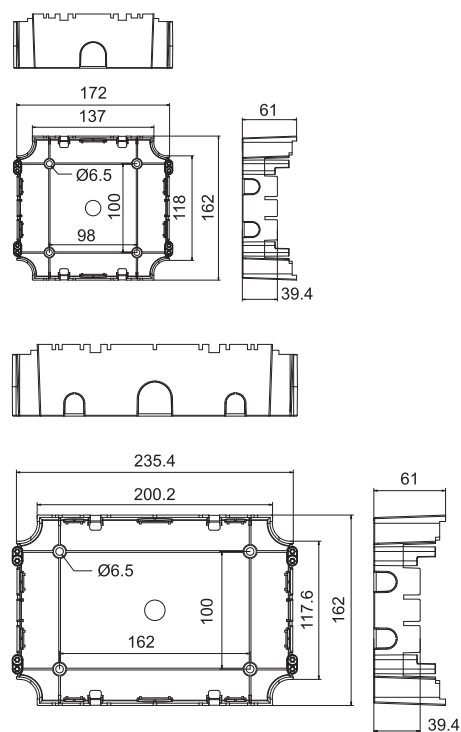

Ενδοδαπέδια κουτιά Optiline 45



Σύστημα ενδοδαπέδιας παροχής ισχυρών και ασθενών ρευμάτων

Το σύστημα αποτελείται από ενδοδαπέδια κουτιά, πλαίσια, κουτιά και πλήθος εξαρτημάτων. Όλα τα προϊόντα είναι κατασκευασμένα από υλικά χωρίς αλογόνο.

Τα ενδοδαπέδια κουτιά είναι εξοπλισμένα με βάσεις στήριξης για διακοπτικό υλικό Unica. Είναι διαθέσιμα σε δύο μεγέθη: 199x199 mm και 199x276 mm. Όλα τα κουτιά μπορούν να τοποθετηθούν σε ψευδοπάτωμα ή συμπαγές δάπεδο και μπορούν να συνδεθούν με ενδοδαπέδιο κανάλι εγκατάστασης ή με σωλήνες σπιράλ.

Σημείωση: Για τοποθέτηση μηχανισμών Νέου Unica απαιτείται η χρήση αντάπτορα UO.582



Κουτί 4 μηχανισμών
199x199 mm



Κουτί 6 μηχανισμών
199x276 mm



Κουτί 8 μηχανισμών
199x276 mm

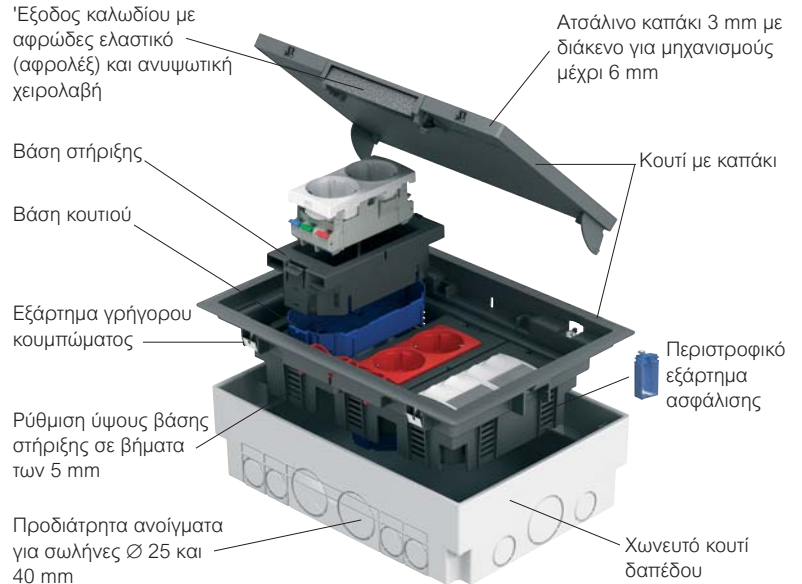

Τοποθέτηση ραγουλικού

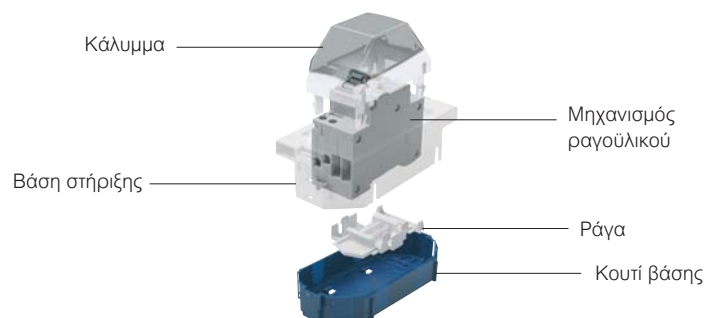

Ενδοδαπέδια κουτιά Optiline 45

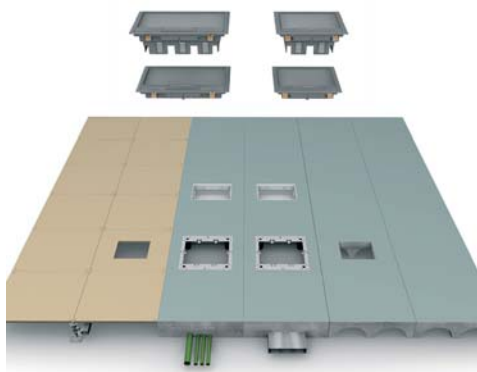

Τα ενδοδαπέδια κουτιά OptiLine 45 μπορούν να τοποθετηθούν σε όλους τους τύπους δαπέδου.

- Ανυψωμένα δάπεδα: τα κουτιά τοποθετούνται απευθείας στο δάπεδο.
- Συμπαγή δάπεδα: κουτιά χωνευτής τοποθέτησης, μεταλλικά ή πλαστικά, ρυθμιζόμενου ύψους.



Πλήρες σύστημα χωνευτής τοποθέτησης

- Ατσάλινα και πλαστικά κουτιά χωνευτής τοποθέτησης
- Και οι δύο τύποι κουτιών μπορούν να συνδεθούν με ενδοδαπέδιο κανάλι εγκατάστασης και σωλήνες σπινάλ.

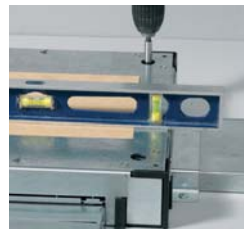

Ρυθμιζόμενο ύψος και αλφάδιασμα

- Και τα πλαστικά και τα ατσάλινα κουτιά έχουν δυνατότητα ρύθμισης και στις 4 γωνίες τους.
- Ρυθμιζόμενο εύρος
 - Πλαστικό κουτί 75-95 mm
 - Ατσάλινο κουτί 75-110 mm



Βάση κουτιού και διαχωριστικό για μεικτές εγκαταστάσεις

- Βάση κουτιού
 - Μπορεί να τοποθετηθεί σε 2 επίπεδα στη βάση στήριξης
 - Επιτρέπει μεικτές εγκαταστάσεις ισχυρών και ασθενών ρευμάτων
 - Βαθμός προστασίας IP20
 - Δυνατότητα τοποθέτησης ραγούλικού
- Διαχωριστικό
 - Εξασφαλίζει φυσικό διαχωρισμό ισχυρών και ασθενών ρευμάτων στην ίδια βάση στήριξης



Δυνατότητα ρύθμισης ύψους ανά βάση στήριξης για μέγιστη χωρητικότητα

- Βάση στήριξης με ρυθμιζόμενο ύψος σε βήματα των 5 mm
- Εύκολη τοποθέτηση ραγούλικού
- Δυνατότητα παράλληλης τοποθέτησης ραγούλικού και διακοπτικού υλικού σε διαφορετικά ύψη



Γρήγορη εγκατάσταση των κουτιών χωρίς ειδικά εργαλεία

- Γρήγορη ασφάλιση
 - Εύκολη εγκατάσταση
 - Ασφάλιση σε δάπεδα >10 mm
 - Τοποθέτηση χωρίς ειδικά εργαλεία
 - Αυτορύθμιση ύψους τοποθέτησης

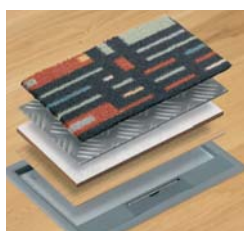

Συνδυάζεται με το δάπεδο

- Κάλυμμα δαπέδου
 - Διαθέσιμο σαν αξεσουάρ σε linoleum
- Οποιοδήποτε υλικό δαπέδου
 - Πάχους μέχρι 6 mm
 - Συνδυάζεται με την αισθητική του δαπέδου



Άφθαρτο και ανθεκτικό

- Τα κουτιά κατασκευάζονται από πολυαμίδιο
 - Άφθαρτο
 - Ανθεκτικό σε χημικά διαλυτικά
 - Ανθεκτικό στο χρόνο
- Ανθεκτικό σε βάρος
 - Σύμφωνα με το πρότυπο VDE 0634, παράγραφος 1

Ενδοδαπέδια Κουτιά

Τύπος	Χρώμα	Διαστάσεις Α/Β/С (mm)	Ποσότητα ανά συσκευασία	Κωδικός
<p>Ενδοδαπέδιο κουτί που περιλαμβάνει βάσεις στήριξης για διακοπτικό υλικό Unica, πλαίσιο με 4 σημεία ασφάλισης και καπάκι με έξοδο καλωδίων. Επίσης σε πλαστική σακούλα συμπεριλαμβάνονται εξάρτημα συγκράτησης καλωδίων, δαχτυλιστικό και εξαρτήματα ασφάλισης. Το καπάκι μπορεί να τοποθετηθεί σε 2 θέσεις. Στο καπάκι μπορεί να τοποθετηθεί κάλυμμα δαπέδου πάχους έως 6 mm ή το εξάρτημα καλύμματος OptiLine. Οι βάσεις στήριξης κουμπών στο πλαίσιο. Το ύψος των βάσεων στήριξης είναι ρυθμιζόμενο από 70 έως 100 mm σε βήματα των 5 mm. Το ενδοδαπέδιο κουτί είναι κατάλληλο για μονούς μηχανισμούς 45x45 mm και διπλούς μηχανισμούς 45x90mm.</p> <p>Υλικό: PA6 με 30% σφαίρες γυαλιού, ασάλι.</p>				
Κουτί 4 μηχανισμών, με 2 βάσεις στήριξης για 2 διπλούς ή 4 μονούς μηχανισμούς Unica	Γκρι	72/199/199	1	ISM50524
Κουτί 6 μηχανισμών, με 3 βάσεις στήριξης για 3 διπλούς ή 6 μονούς μηχανισμούς Unica	Γκρι	72/276/199	1	ISM50536
Κουτί 8 μηχανισμών, με 4 βάσεις στήριξης για 4 διπλούς ή 8 μονούς μηχανισμούς Unica	Γκρι	72/276/199	1	ISM50538

Πλαίσια ενδοδαπέδιων Κουτιών

<p>Πλαίσιο ενδοδαπέδιου κουτιού με 4 σημεία ασφάλισης, 2 περιστροφικά εξαρτήματα ασφάλισης και καπάκι με βίδες. Στο καπάκι μπορεί να τοποθετηθεί κάλυμμα δαπέδου πάχους έως 6 mm ή το αξεσουάρ καλύμματος OptiLine, ενώ τα περιστροφικά εξαρτήματα ασφάλισης ταιριάζουν σε ανυψωμένα δάπεδα πάχους από 23 έως 56 mm. Για συμπαγή δάπεδα πρέπει να χρησιμοποιούνται μαζί με πλαστικά ή ασάλινα χωνευτά κουτιά ενδοδαπέδιας τοποθέτησης.</p> <p>Υλικό: PA6 με 30% σφαίρες γυαλιού, ασάλι.</p>				
Τετράγωνο	Γκρι	33/199/199	1	ISM50520
Ορθογώνιο	Γκρι	33/276/199	1	ISM50530

Χωνευτά Κουτιά ενδοδαπέδιας τοποθέτησης





Πλαστικά κουτιά				
<p>Χωνευτό κουτί για εμπέδωση σε συμπαγή δάπεδα πάχους από 75 έως 95 mm. Με προδιάρητες εξόδους για ενδοδαπέδιο κανάλι εγκατάστασης και ελαστικό σωλήνα σπирάλ \varnothing 25 και 40 mm.</p> <p>Υλικό: PP</p>				
Για τετράγωνο ενδοδαπέδιο κουτί και πλαίσιο και για ενδοδαπέδιο κανάλι εύρους 150 mm	Γκρι ανοιχτό	75-95/183/183	1	ISM50320
Για ορθογώνιο ενδοδαπέδιο κουτί και πλαίσιο και για ενδοδαπέδιο κανάλι εύρους 200 mm	Γκρι ανοιχτό	75-95/183/222	1	ISM50330
Ατσάλινα κουτιά				
<p>Χωνευτό κουτί που συμπεριλαμβάνει αντάπτορες καναλιού για εμπέδωση σε συμπαγή δάπεδα πάχους από 75 από 110 mm. Υπάρχουν αντάπτορες και στις 4 πλευρές.</p> <p>Υλικό: φύλλο ασαλιού</p>				
Για ορθογώνιο ενδοδαπέδιο κουτί και πλαίσιο και για ενδοδαπέδιο κανάλι εύρους 200 mm	-	75-110/350/350	1	ISM50332

Χωνευτά κουτιά ενδοδαπέδιας τοποθέτησης

Τύπος	Χρώμα	Διαστάσεις A/B/C (mm)		Ποσότητα ανά συσκευασία	Κωδικός
Αντάπτορες για ασάλινο κουτί					
Αντάπτορας με εγκοπές για σωλήνες, που τοποθετείται στο ασάλινο χωνευτό κουτί. Χρησιμοποιείται για σύνδεση 1-4 ή 1-6 σωλήνων Ø 25 και 40 mm. Υλικό: Γαλβανισμένα φύλλα ατσάλιου					
Για 1-6 σωλήνες Ø 25 ή 40 mm	-	83/1,5/403		5	ISM50393
Κάλυμμα για χρησιμοποίηση σε ασάλινο χωνευτό κουτί.					
Υλικό: Γαλβανισμένα φύλλα ατσάλιου					
Κάλυμμα	-	83/1,5/252		5	ISM50394
	-	83/1,5/403		5	ISM50395

Αξεσουάρ

Κάλυμμα καπακιού, linoleum					
Κάλυμμα καπακιού που χρησιμοποιείται είτε στα ενδοδαπέδια κουτιά είτε στα πλαίσια τους. Παραδίδεται με αυτοκόλλητη ταινία στο κάτω μέρος. Υλικό: Linoleum					
Για τετράγωνα κουτιά	Γκρι	6/139/167		1	ISM50807
Για ορθογώνια κουτιά	Γκρι	6/139/245		1	ISM50808
Κάλυμμα καπακιού, ασάλι					
Κάλυμμα καπακιού που χρησιμοποιείται είτε στα ενδοδαπέδια κουτιά είτε στα πλαίσια τους. Παραδίδεται με προστατευτική ταινία στο πάνω μέρος και ελαστικό κάλυμμα με αυτοκόλλητη ταινία στο κάτω μέρος. Υλικό: Ανοξειδωτο ασάλι, λάστιχο					
Για τετράγωνα κουτιά	-	6/139/167		1	ISM50817
Για ορθογώνια κουτιά	-	6/139/245		1	ISM50818
Κιτ ραγούλικού					
Κιτ ραγούλικού που περιλαμβάνει ράγα και διάφανο γκρι καπάκι με λευκό πλαίσιο. Κατάλληλο για ένα ή δύο μηχανισμούς ράγας 18 mm. Χρησιμοποιείται αποκλειστικά σε συνδυασμό με τη βάση στήριξης για διακοπτικό υλικό Upica και το μπλε κουτί βάσης. Υλικό: PC+ASA (ράγα), PC/ABS και PC (καπάκι με πλαίσιο)					
Κιτ ραγούλικού	Λευκό	72/45/90		1	ISM50811P

Ενδοδαπέδια πλαστικά κουτιά					
Τύπος	Χρώμα	Διαστάσεις A/B/C (mm)		Ποσότητα ανά συσκευασία	Κωδικός
Ενδοδαπέδια πλαστικά κουτιά					
Πλήρες ενδοδαπέδιο κουτί που περιλαμβάνει το κέλυφος, βάσεις στήριξης για το διακοπτικό Νέο Unica, όλα τα στοιχεία στήριξης και εξόδων καλωδίων όπως και το καπάκι. Σχεδιασμένο για τοποθέτηση σε δάπεδα με πάχος έως και 6mm. Το ύψος των μηχανισμών μπορεί να προσαρμοστεί σε 3 διαφορετικές θέσεις. Τα ενδοδαπέδια κουτιά έχουν βαθμό προστασίας IP20. Συμβατά με μηχανισμούς 45 x 45 mm μονούς / 45 x 90 mm διπλούς.					
	M - 4 μηχανισμών	Γκρι	70/200/200	1	INS52120
	L - 6 μηχανισμών	Γκρι	70/200/275	1	INS52122
	L - 8 μηχανισμών	Γκρι	70/200/275	1	INS52124
	XL - 12 μηχανισμών	Γκρι	70/224/345	1	INS52126

Ortiline 45 - Τεχνικές Πληροφορίες

Ενδοδαπέδια κουτιά

Διαστάσεις

Ύψος δαπέδου

Με πρίζες "σούκο"

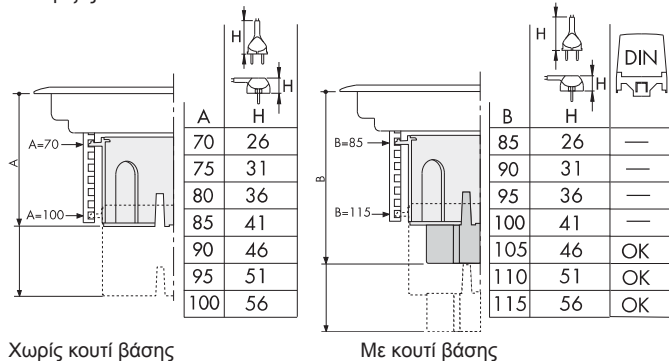

Διαστάσεις οπής

Τετράγωνο κουτί

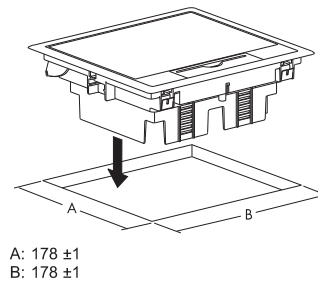

Ορθογώνιο κουτί

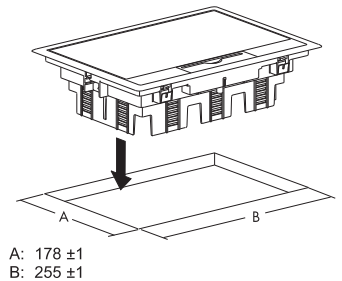

Τεχνικά στοιχεία και υλικά

PA6	Πυκνότητα	1.13 g/cm ³
	Γραμμική διαστολή	70-100x10 ⁻⁶ m/m °C
	Αντοχή σε φωτιά	UL94 V2 (3.2 mm)
	Χρώμα	Μπλε RAL 5003
Γκρι RAL 7011		
PA6 με 30% σφαίρες γυαλιού	Πυκνότητα	1.36 g/cm ³
	Γραμμική διαστολή	40-70x10 ⁻⁶ m/m °C
	Αντοχή σε φωτιά	UL 94 HB
	Χρώμα	Γκρι RAL 7011
PA6 με 30% ίνες γυαλιού	Πυκνότητα	15.2 g/cm ³
	Γραμμική διαστολή	40-70x10 ⁻⁶ m/m °C
	Αντοχή σε φωτιά	UL 94 HB (1.5 mm)
	Χρώμα	Γκρι ανοιχτό
PC/ABS	Πυκνότητα	1.14 g/cm ³
	Απορρόφηση νερού	0.6%
	Αντοχή όγκου	>1013 Ω cm
	Διηλεκτρική αντοχή	19 kV/mm
	Αντοχή σε φωτιά	UB 94 HB (χωρίς αλογόνο)
	Χρώμα	Γκρι ανθρακίτη
PC+ASA	Πυκνότητα	1.15 g/cm ³
	Γραμμική διαστολή	80x10 ⁻⁶ /°C
	Απορρόφηση νερού	0.6%
	Αντοχή όγκου	>1013 Ω cm
	Διηλεκτρική αντοχή	17 kV/mm
	Αντοχή σε φωτιά	UL 94 HB
PP	Πυκνότητα	0.91 g/cm
	Γραμμική διαστολή	110x10 ⁻⁶ m/m °C
	Αντοχή σε φωτιά	UL 94 HB (1.5 mm)
	Χρώμα	Γκρι ανοιχτό
Φύλλα ασφαλίου	Προδιαγραφή	S 350 GD
	Πυκνότητα	7.8 g/cm ³
	Επεξεργασία επιφάνειας	επιψευδαργυρωμένος
Βαθμός προστασίας	IP20	
Εύρος θερμοκρασίας	Θερμοκρασία λειτουργίας από -25°C έως +60°C	
Πρότυπα	Τα προϊόντα είναι σύμφωνα με τα πρότυπα: - IEC 61084-1: 1991 έκδ. 1 - IEC 61084-2-2: 2003 Τα προϊόντα ικανοποιούν όλες τις διατάξεις για σήμανση CE σύμφωνα με την Οδηγία Χαμηλής Τάσης 73/23/EEC και 93/68/EEC	
Χωρητικότητα καλωδίων	860 mm ² , μέγ. ∅ καλωδίου 11 mm	



Κατάλληλη για οποιαδήποτε ανακαίνιση

Σειρά διακοπτικού υλικού

Prima

se.com/gr

Life Is On

Schneider
Electric

Απλή και προσιτή

Η σειρά Prima αποτελεί μια απλή και προσιτή οικονομικά επιλογή διακοπτικού υλικού, με ένα κωδικό ανά μηχανισμό (πρίζες, διακόπτες) και εύκολη εγκατάσταση.



Χαρακτηριστικά και πλεονεκτήματα

- Η σειρά Prima προσφέρει τύπους επίτοιχων διακοπών και πριζών που είναι ιδανικοί για ανακαινίσεις.
- Η εγκατάσταση είναι εύκολη χάρη στους ακροδέκτες με βίδες.
- Καλή σχέση ποιότητας - κόστους για σπίτια όπου απαιτείται επίτοιχη τοποθέτηση διακοπτικού υλικού, εξοχικές κατοικίες και όπου αλλού χρειάζεται προστασία με δείκτη IP20.
- Η στιβαρή εμφάνιση και η αίσθηση του διακοπτικού υλικού Prima απευθύνεται τόσο σε τελικούς χρήστες, όσο και σε εγκαταστάτες/ηλεκτρολόγους.



Εύκολη εγκατάσταση

Διακόπτες Prima



Χρησιμοποιήστε ένα καταβίδι για να ανασηκώσετε ελαφρά το πλήκτρο.



Απασφαλίστε τα τσιπς του καλύμματος και στις 2 πλευρές, πιέζοντας το καταβίδι προς το κέντρο του διακόπτη...



...και αφαιρέστε το κάλυμμα.



Αφαιρέστε το πίσω κάλυμμα και τακτοποιήστε τα καλώδια (δια μέσου του πίσω καλύμματος ή από τα πλαϊνά του).



Συνδέστε τα καλώδια στους ακροδέκτες σύμφωνα με τη σήμανση που θα βρείτε στο πίσω μέρος του μηχανισμού.



Κουμπώστε το μηχανισμό στο πίσω κάλυμμα και τοποθετήστε τον στον τοίχο με βίδες. (απόσταση μεταξύ των βιδών: 38 mm).



Τοποθετήστε το μπροστινό κάλυμμα.



Πιέστε το πλήκτρο.

Πρίζες Prima



Ξεβιδώστε τις βίδες του μπροστινού καλύμματος.



Αφαιρέστε το κάλυμμα.



Αφαιρέστε το πίσω κάλυμμα και τακτοποιήστε τα καλώδια.



Κουμπώστε το μηχανισμό στο πίσω κάλυμμα και τοποθετήστε τον στον τοίχο με βίδες (απόσταση μεταξύ των βιδών: 38 mm).



Βιδώστε τις βίδες του μπροστινού καλύμματος.



WDE001010



WDE001020



WDE001070



WDE001050



WDE001060



WDE001061

Διακόπτες 10 AX - 250 V AC με βίδες

Απλός διακόπτης 10 AX



Διπολικός διακόπτης 10 AX



Χρώμα

λευκό

WDE001010

WDE001020

Διαστάσεις σε mm (Π x Υ x Β) = 61 x 61 x 35

Διακόπτης μεσαίος αλέ-ρετούρ 10 AX



Χρώμα

λευκό

WDE001070

Διαστάσεις σε mm (Π x Υ x Β) = 61 x 61 x 35

Διακόπτης κομμοατέρ 10 AX



Χρώμα

λευκό

WDE001050

Διαστάσεις σε mm (Π x Υ x Β) = 61 x 61 x 35

Διακόπτης αλέ-ρετούρ 10 AX, με σύμβολο σκάλας



Χρώμα

λευκό

WDE001060

Διαστάσεις σε mm (Π x Υ x Β) = 61 x 61 x 35

Διακόπτες 10 AX - 250 V AC με λυχνία προσανατολισμού

Διακόπτης αλέ-ρετούρ, με σύμβολο σκάλας



Χρώμα

λευκό

WDE001061

Διαστάσεις σε mm (Π x Υ x Β) = 61 x 61 x 35



WDE001012



WDE001013



WDE001015



WDE001016



WDE001080



WDE001048

Μπουτόν 10 A - 250 V AC

Μπουτόν απλό με σύμβολο κουδουνιού



Χρώμα

 λευκό**WDE001012**

Διαστάσεις σε mm (Π x Υ x Β) = 61 x 61 x 35

Μπουτόν απλό με σύμβολο λαμπτήρα



Χρώμα

 λευκό**WDE001013**

Διαστάσεις σε mm (Π x Υ x Β) = 61 x 61 x 35

Μπουτόν 10 A - 250 V AC με λυχνία προσανατολισμού

Μπουτόν απλό με σύμβολο κουδουνιού



Χρώμα

 λευκό**WDE001015**

Διαστάσεις σε mm (Π x Υ x Β) = 61 x 61 x 35

Μπουτόν απλό με σύμβολο λαμπτήρα



Χρώμα

 λευκό**WDE001016**

Διαστάσεις σε mm (Π x Υ x Β) = 61 x 61 x 35

Πρίζες "σούκο" με βίδες

Πρίζα "σούκο"

(2Π+Γ) 16 A - 250 V AC



Χρώμα

 λευκό**WDE001080**

Διαστάσεις σε mm (Π x Υ x Β) = 61 x 61 x 43.5

Πρίζα "σούκο" διπλή

(2Π+Γ) 16 A - 250 V AC



Χρώμα

 λευκό**WDE001048**

Διαστάσεις σε mm (Π x Υ x Β) = 61 x 101 x 43.5

Ευρετήριο κωδικών

Για τον τιμοκατάλογο
μπορείτε να σκανάρετε εδώ



Κωδικός	Σελ.	Κωδικός	Σελ.	Κωδικός	Σελ.	Κωδικός	Σελ.
A		ERH1900161	7	ERH3400471	9	ERH5800562	12
ALB45032	54	ERH1900162	7	ERH3500121	9	ERH5800569	12
ALB45033	54	ERH1900169	7	ERH3500161	9	ERH5800571	12
C		ERH1900171	7	ERH3500162	9	ERH5800621	12
CCT90501	56, 82	ERH2100161	6	ERH3500169	9	ERH5800661	12
CCT99100	144	ERH2100162	6	ERH3500171	9	ERH5800662	12
E		ERH2100169	6	ERH3500221	9	ERH5800669	12
ERH0100121	6	ERH2100171	6	ERH3500261	9	ERH5800671	12
ERH0100161	6	ERH2700221	11	ERH3500262	9	ERH5810221	12
ERH0100162	6	ERH2700261	11	ERH3500269	9	ERH5810261	12
ERH0100169	6	ERH2700262	11	ERH3500271	9	ERH5810262	12
ERH0100171	6	ERH2700269	11	ERH3500321	9	ERH5810269	12
ERH0200121	6	ERH2700271	11	ERH3500361	9	ERH5810271	12
ERH0200161	6	ERH2700321	11	ERH3500362	9	ERH5810321	12
ERH0200162	6	ERH2700361	11	ERH3500369	9	ERH5810361	12
ERH0200169	6	ERH2700362	11	ERH3500371	9	ERH5810362	12
ERH0200171	6	ERH2700369	11	ERH4100121	10	ERH5810369	12
ERH0300121	6	ERH2700371	11	ERH4100161	10	ERH5810371	12
ERH0300161	6	ERH2900221	8	ERH4100162	10	ERH6100121	12
ERH0300162	6	ERH2900261	8	ERH4100169	10	ERH6100161	12
ERH0300169	6	ERH2900262	8	ERH4100171	10	ERH6100162	12
ERH0300171	6	ERH2900269	8	ERH4200121	10	ERH6100169	12
ERH0400121	6	ERH2900271	8	ERH4200161	10	ERH6100171	12
ERH0400161	6	ERH2900521	8	ERH4200162	10	ERH6100221	12
ERH0400162	6	ERH3100121	8	ERH4200169	10	ERH6100261	12
ERH0400169	6	ERH3100161	8	ERH4200171	10	ERH6100262	12
ERH0400171	6	ERH3100162	8	ERH4300121	10	ERH6100269	12
ERH0500121	6	ERH3100169	8	ERH4300161	10	ERH6100271	12
ERH0500161	6	ERH3100171	8	ERH4300162	10	ERH6200121	6
ERH0500162	6	ERH3100321	8	ERH4300169	10	ERH6200161	6
ERH0500169	6	ERH3100361	8	ERH4300171	10	ERH6200162	6
ERH0500171	6	ERH3100362	8	ERH4400121	10	ERH6200169	6
ERH0600121	6	ERH3100369	8	ERH4400161	10	ERH6200171	6
ERH0600161	6	ERH3100371	8	ERH4400162	10	ERH6400121	11
ERH0600162	6	ERH3200121	9	ERH4400169	10	ERH6400161	11
ERH0600169	6	ERH3200161	9	ERH4400171	10	ERH6400162	11
ERH0600171	6	ERH3200162	9	ERH4700121	10	ERH6400169	11
ERH0700121	7	ERH3200169	9	ERH4700161	10	ERH6400171	11
ERH0700161	7	ERH3200171	9	ERH4700162	10	ERH6600121	11
ERH0700162	7	ERH3200221	9	ERH4700169	10	ERH6600161	11
ERH0700169	7	ERH3200261	9	ERH4700171	10	ERH6600162	11
ERH0700171	7	ERH3200262	9	ERH4800121	10	ERH6600169	11
ERH0900121	7	ERH3200269	9	ERH4800161	10	ERH6600171	11
ERH0900161	7	ERH3200271	9	ERH4800162	10	ETK100060E	179
ERH0900162	7	ERH3200321	9	ERH4800169	10	ETK100092E	179
ERH0900169	7	ERH3200361	9	ERH4800171	10	ETK100095	179
ERH0900171	7	ERH3200362	9	ERH4900121	10	ETK10120E	179
ERH1100121	7	ERH3200369	9	ERH4900161	10	ETK10130E	179
ERH1100161	7	ERH3200371	9	ERH4900162	10	ETK10134E	179
ERH1100162	7	ERH3300121	9	ERH4900169	10	ETK10140E	179
ERH1100169	7	ERH3300161	9	ERH4900171	10	ETK10150E	179
ERH1100171	7	ERH3300162	9	ERH5600121	12	ETK10151E	179
ERH1300121	7	ERH3300169	9	ERH5600161	12	ETK10154E	179
ERH1300161	7	ERH3300171	9	ERH5600162	12	ETK10170E	179
ERH1300162	7	ERH3300221	9	ERH5600169	12	ETK10171E	179
ERH1300169	7	ERH3300261	9	ERH5600171	12	ETK10181	179
ERH1300171	7	ERH3300262	9	ERH5700121	10	ETK10182	179
ERH1300521	6	ERH3300269	9	ERH5700161	10	ETK10183E	179
ERH1300561	6	ERH3300271	9	ERH5700162	10	ETK10186	179
ERH1300562	6	ERH3300321	9	ERH5700169	10	ETK10187E	179
ERH1300569	6	ERH3300361	9	ERH5700171	10	ETK10191	179
ERH1300571	6	ERH3300362	9	ERH5800121	12	ETK10194	179
ERH1400121	6	ERH3300369	9	ERH5800161	12	ETK10196	179
ERH1400161	6	ERH3300371	9	ERH5800162	12	ETK10197E	179
ERH1400162	6	ERH3400121	9	ERH5800169	12	ETK10198E	179
ERH1400169	6	ERH3400161	9	ERH5800171	12	ETK150060	179
ERH1400171	6	ERH3400162	9	ERH5800221	12	ETK15120	179
ERH1500121	6	ERH3400169	9	ERH5800261	12	ETK15130	179
ERH1500161	6	ERH3400171	9	ERH5800262	12	ETK15140	179
ERH1500162	6	ERH3400221	9	ERH5800269	12	ETK15150	179
ERH1500169	6	ERH3400261	9	ERH5800271	12	ETK151502	179
ERH1500171	6	ERH3400262	9	ERH5800321	12	ETK151504	179
ERH1600121	7	ERH3400269	9	ERH5800361	12	ETK151505	179
ERH1600161	7	ERH3400271	9	ERH5800362	12	ETK15153	179
ERH1600162	7	ERH3400321	9	ERH5800369	12	ETK15154	179
ERH1600169	7	ERH3400361	9	ERH5800371	12	ETK15170	179
ERH1600171	7	ERH3400362	9	ERH5800421	12	ETK151702	179
ERH1800121	7	ERH3400369	9	ERH5800461	12	ETK15171	179
ERH1800161	7	ERH3400371	9	ERH5800462	12	ETK15503	179
ERH1800162	7	ERH3400421	9	ERH5800469	12	ETK16316	184
ERH1800169	7	ERH3400461	9	ERH5800471	12	ETK16320	184
ERH1800171	7	ERH3400462	9	ERH5800521	12	ETK16330	184
ERH1900121	7	ERH3400469	9	ERH5800561	12	ETK16340	184

Κωδικός	Σελ.	Κωδικός	Σελ.	Κωδικός	Σελ.	Κωδικός	Σελ.
ETK16350	184	ETK74021	182	MTN2366-0414	122	MTN3350-6052	137
ETK16361	184	ETK74030	182	MTN2366-0460	122	MTN3360-6033	137
ETK16370	184	ETK74040	182	MTN2366-6033	148	MTN3360-6034	137
ETK16916	184	ETK74050	182	MTN2366-6034	148	MTN3360-6035	137
ETK20520	182	ETK74060	182	MTN2366-6035	148	MTN3360-6036	137
ETK20530	182	ETK74070	182	MTN2366-6036	148	MTN3360-6050	137
ETK20540	182	ETK77019	185	MTN2366-6050	148	MTN3360-6051	137
ETK20550	182	I		MTN2366-6051	148	MTN3360-6052	137
ETK20560	182	IMT35914	72	MTN2366-6052	148	MTN3365-6033	137
ETK20570	182	IMT35915	72	MTN291819	125	MTN3365-6034	137
ETK20571	182	IMT35924	72	MTN292619	125	MTN3365-6035	137
ETK20580	182	IMT35934	72	MTN292643	125	MTN3365-6036	137
ETK20596	182	IMT35935	72	MTN294119	123	MTN3365-6050	137
ETK20597	182	IMT35944	72	MTN294143	123	MTN3365-6051	137
ETK20598	182	IMT35945	72	MTN296019	124, 127	MTN3365-6052	137
ETK20680	182	IMT35994	72	MTN296119	125	MTN3380-0414	117
ETK21012	182	IMT35995	72	MTN296219	125	MTN3380-0460	117
ETK21912	182	INS52120	195	MTN296719	123	MTN3400-6033	140
ETK25316	184	INS52122	195	MTN297514	123	MTN3400-6034	140
ETK25320	184	INS52124	195	MTN297560	123	MTN3400-6035	140
ETK25325	184	INS52126	195	MTN297819	124, 127	MTN3400-6036	140
ETK25330	184	ISM50320	193	MTN297843	124, 127	MTN3400-6050	140
ETK25341	184	ISM50330	193	MTN297914	124, 127	MTN3400-6051	140
ETK25350	184	ISM50332	193	MTN297960	124, 127	MTN3400-6052	140
ETK25361	184	ISM50393	194	MTN298014	125	MTN3420-6033	140
ETK25370	184	ISM50394	194	MTN298060	125	MTN3420-6034	140
ETK25916	184	ISM50395	194	MTN298314	125	MTN3420-6035	140
ETK25925	184	ISM50520	193	MTN298360	125	MTN3420-6036	140
ETK32017	182	ISM50524	193	MTN3105-0000	114, 141, 161	MTN3420-6050	140
ETK32020	182	ISM50530	193	MTN3111-0000	112, 138	MTN3420-6051	140
ETK32030	182	ISM50536	193	MTN3115-0000	114, 141	MTN3420-6052	140
ETK32040	182	ISM50538	193	MTN3116-0000	112, 138	MTN3429-6033	140
ETK32050	182	ISM50807	194	MTN3117-0000	112, 138	MTN3429-6034	140
ETK32060	182	ISM50808	194	MTN3126-0000	114, 141	MTN3429-6035	140
ETK32070	182	ISM50811P	194	MTN3150-0000	112, 139	MTN3429-6036	140
ETK32917	182	ISM50817	194	MTN3151-0000	112, 139	MTN3429-6050	140
ETK40017	182	ISM50818	194	MTN315319	120	MTN3429-6051	140
ETK40020	182	M		MTN315414	120	MTN3429-6052	140
ETK40030	182	MGU5.064.18	59	MTN315460	120	MTN353001	128
ETK40040	182	MGU5.064.30	59	MTN3155-0000	114, 141, 161	MTN353014	128
ETK40050	182	MGU8.603	72	MTN315619	120	MTN353060	128
ETK40060	182	MGU8.604	72	MTN3160-0000	112, 139	MTN353219	128
ETK40070	182	MT35925	72	MTN3165-0000	114, 141, 161	MTN3612-0000	112, 138
ETK40071	182	MTN2003-0004	129	MTN317400	117	MTN3616-0000	112, 138
ETK40316	184	MTN2005-0004	129	MTN3186-0000	117	MTN3715-0000	120, 146, 161
ETK40320	184	MTN2109-3435	147	MTN3300-6033	137	MTN3755-0000	120, 146, 161
ETK40325	184	MTN213300	118, 147	MTN3300-6034	137	MTN3760-0000	120, 146
ETK40330	184	MTN213514	118	MTN3300-6035	137	MTN3854-6033	146
ETK40340	184	MTN213560	118	MTN3300-6036	137	MTN3854-6034	146
ETK40341	184	MTN213619	118	MTN3300-6050	137	MTN3854-6035	146
ETK40350	184	MTN2300-0319	121	MTN3300-6051	137	MTN3854-6036	146
ETK40361	184	MTN2300-0414	121	MTN3300-6052	137	MTN3854-6050	146
ETK40370	184	MTN2300-0460	121	MTN3301-6033	137	MTN3854-6051	146
ETK44104	186, 189	MTN2300-4019	121	MTN3301-6034	137	MTN3854-6052	146
ETK44108	186, 189	MTN2300-4143	121	MTN3301-6035	137	MTN3855-6033	146
ETK44108T	186	MTN2300-6033	148	MTN3301-6036	137	MTN3855-6034	146
ETK44112	186, 189	MTN2300-6034	148	MTN3301-6050	137	MTN3855-6035	146
ETK44508	186	MTN2300-6035	148	MTN3301-6051	137	MTN3855-6036	146
ETK44612	187	MTN2300-6036	148	MTN3301-6052	137	MTN3855-6050	146
ETK44708	187	MTN2300-6050	148	MTN3304-6033	137	MTN3855-6051	146
ETK44712	187	MTN2300-6051	148	MTN3304-6034	137	MTN3855-6052	146
ETK44832	186	MTN2300-6052	148	MTN3304-6035	137	MTN3901-0000	130, 156
ETK44834	187	MTN2302-0302	121	MTN3304-6036	137	MTN3901-0006	130, 156
ETK44836	187	MTN2302-0304	121	MTN3320-6033	137	MTN3902-0000	130, 156
ETK50012	185	MTN2302-0306	121	MTN3320-6034	137	MTN391619	131
ETK60020	182	MTN2303-0319	121	MTN3320-6035	137	MTN391814	131
ETK60021	182	MTN2304-0319	122	MTN3320-6036	137	MTN391860	131
ETK60030	182	MTN2304-0414	122	MTN3320-6050	137	MTN391919	131
ETK60040	182	MTN2304-0460	122	MTN3320-6051	137	MTN3921-0000	130, 156
ETK60050	182	MTN2310-0319	121	MTN3320-6052	137	MTN3942-0000	130, 156
ETK60060	182	MTN2310-0414	121	MTN3325-6033	137	MTN395135	157
ETK60070	182	MTN2310-0460	121	MTN3325-6034	137	MTN395135	131
ETK60071	182	MTN2310-4019	121	MTN3325-6035	137	MTN395569	131, 157
ETK60320	184	MTN2310-4143	121	MTN3325-6036	137	MTN395669	131
ETK60325	184	MTN2314-6033	148	MTN3325-6050	137	MTN395869	131
ETK60330	184	MTN2314-6034	148	MTN3325-6051	137	MTN395900	131
ETK60340	184	MTN2314-6035	148	MTN3325-6052	137	MTN4010-3215	105
ETK60341	184	MTN2314-6036	148	MTN3350-6033	137	MTN4010-3260	105
ETK60350	184	MTN2314-6050	148	MTN3350-6034	137	MTN4010-3646	109
ETK60360	184	MTN2314-6051	148	MTN3350-6035	137	MTN4010-3669	109
ETK60361	184	MTN2314-6052	148	MTN3350-6036	137	MTN4010-3671	109
ETK60370	184	MTN2334-0319	129	MTN3350-6050	137	MTN4010-3674	109
ETK74020	182	MTN2366-0319	122	MTN3350-6051	137	MTN4010-6503	135

Κωδικός	Σελ.	Κωδικός	Σελ.	Κωδικός	Σελ.	Κωδικός	Σελ.
MTN4010-6520	135	MTN4040-6536	133	MTN4215-6050	150	MTN4540-6051	155
MTN4010-6533	133	MTN4040-6547	136	MTN4215-6051	150	MTN4540-6052	155
MTN4010-6534	133	MTN4040-6550	134	MTN4215-6052	150	MTN4562-0319	126
MTN4010-6535	133	MTN4040-6551	134	MTN4250-6033	151, 154	MTN4562-0414	126
MTN4010-6536	133	MTN4040-6552	134	MTN4250-6034	151, 154	MTN4562-0460	126
MTN4010-6547	136	MTN404103	105	MTN4250-6035	151, 154	MTN4564-6033	153
MTN4010-6550	134	MTN404104	105	MTN4250-6036	151, 154	MTN4564-6034	153
MTN4010-6551	134	MTN404119	105	MTN4250-6050	151, 154	MTN4564-6035	153
MTN4010-6552	134	MTN404203	105	MTN4250-6051	151, 154	MTN4564-6036	153
MTN4020-3215	105	MTN404204	105	MTN4250-6052	151, 154	MTN4564-6050	153
MTN4020-3260	105	MTN404219	105	MTN431014	111	MTN4564-6051	153
MTN4020-3646	109	MTN404303	105	MTN431060	111	MTN4564-6052	153
MTN4020-3669	109	MTN404304	105	MTN432119	111	MTN4566-0003	126, 153
MTN4020-3671	109	MTN404319	105	MTN432219	111	MTN4566-0004	126, 153
MTN4020-3674	109	MTN404403	105	MTN432419	120	MTN4566-0006	126, 153
MTN4020-6503	135	MTN404404	105	MTN432519	113	MTN4566-0080	153
MTN4020-6520	135	MTN404419	105	MTN432619	113	MTN4572-6033	152
MTN4020-6533	133	MTN404503	105	MTN432819	111	MTN4572-6034	152
MTN4020-6534	133	MTN404504	105	MTN433114	111	MTN4572-6035	152
MTN4020-6535	133	MTN404519	105	MTN433160	111	MTN4572-6036	152
MTN4020-6536	133	MTN404803	105	MTN433214	111	MTN4572-6050	152
MTN4020-6547	136	MTN404804	105	MTN433260	111	MTN4572-6051	152
MTN4020-6550	134	MTN404819	105	MTN433514	113	MTN4572-6052	152
MTN4020-6551	134	MTN4050-3215	105	MTN433560	113	MTN4574-6033	152
MTN4020-6552	134	MTN4050-3260	105	MTN433814	111	MTN4574-6034	152
MTN4025-3215	105	MTN4050-3646	110	MTN433860	111	MTN4574-6035	152
MTN4025-3260	105	MTN4050-3669	110	MTN434614	111	MTN4574-6036	152
MTN4025-3646	109	MTN4050-3671	110	MTN434660	111	MTN4574-6050	152
MTN4025-3669	109	MTN4050-3674	110	MTN434719	111	MTN4574-6051	152
MTN4025-3671	109	MTN4050-6503	135	MTN4350-0319	123	MTN4574-6052	152
MTN4025-3674	109	MTN4050-6520	135	MTN4350-0414	123	MTN4575-0002	126, 152
MTN4025-6535	147	MTN4050-6533	133	MTN4350-0460	123	MTN4575-0012	126
MTN4030-3215	105	MTN4050-6534	133	MTN4350-6033	151	MTN4576-0001	126
MTN4030-3260	105	MTN4050-6535	133	MTN4350-6034	151	MTN4576-0021	126
MTN4030-3646	110	MTN4050-6536	133	MTN4350-6035	151	MTN4576-0022	152
MTN4030-3669	110	MTN4050-6547	136	MTN4350-6036	151	MTN4580-0001	127, 154
MTN4030-3671	110	MTN4050-6550	134	MTN4350-6050	151	MTN4581-0001	127, 154
MTN4030-3674	110	MTN4050-6551	134	MTN4350-6051	151	MTN4582-0001	127, 154
MTN4030-6503	135	MTN4050-6552	134	MTN4350-6052	151	MTN4583-0000	124, 127, 154
MTN4030-6520	135	MTN4051-3470	107	MTN435514	120	MTN4583-0001	127, 154
MTN4030-6533	133	MTN4051-3471	107	MTN435560	120	MTN462619	124
MTN4030-6534	133	MTN4051-3472	107	MTN435614	113	MTN463500	124, 150
MTN4030-6535	133	MTN4051-3473	107	MTN435660	113	MTN463514	124
MTN4030-6536	133	MTN4052-3470	107	MTN436019	111	MTN463560	124
MTN4030-6547	136	MTN4052-3471	107	MTN4366-0100	122, 149	MTN464377	155
MTN4030-6550	134	MTN4052-3472	107	MTN4366-0110	122, 149	MTN464380	155
MTN4030-6551	134	MTN4052-3473	107	MTN4367-0319	122	MTN464386	155
MTN4030-6552	134	MTN4053-3470	107	MTN4367-0414	122	MTN464398	155
MTN403105	106	MTN4053-3471	107	MTN4367-0460	122	MTN465706	125, 153
MTN403114	106	MTN4053-3472	107	MTN4367-6033	149	MTN465814	126
MTN403139	106	MTN4053-3473	107	MTN4367-6034	149	MTN465860	126
MTN403160	106	MTN4058-3470	107	MTN4367-6035	149	MTN466097	123, 150
MTN403205	106	MTN4058-3471	107	MTN4367-6036	149	MTN466098	123, 150
MTN403214	106	MTN4058-3472	107	MTN4367-6050	149	MTN466099	123, 150
MTN403239	106	MTN4058-3473	107	MTN4367-6051	149	MTN466514	126
MTN403260	106	MTN4080-6033	156	MTN4367-6052	149	MTN466560	126
MTN403305	106	MTN4080-6034	156	MTN437314	117	MTN466914	124, 151
MTN403314	106	MTN4080-6035	156	MTN437360	117	MTN466919	124, 151
MTN403339	106	MTN4080-6036	156	MTN437514	113	MTN467014	124, 151
MTN403360	106	MTN4080-6050	156	MTN437560	113	MTN469619	124
MTN403405	106	MTN4080-6051	156	MTN438019	111	MTN469819	126
MTN403414	106	MTN4080-6052	156	MTN438043	111	MTN469919	126
MTN403439	106	MTN411519	120	MTN438519	113	MTN483121	108
MTN403460	106	MTN411543	120	MTN4521-6033	152	MTN483143	108
MTN403505	106	MTN411819	111	MTN4521-6034	152	MTN483221	108
MTN403514	106	MTN411843	111	MTN4521-6035	152	MTN483243	108
MTN403539	106	MTN412119	111	MTN4521-6036	152	MTN483321	108
MTN403560	106	MTN412143	111	MTN4521-6050	152	MTN483343	108
MTN403805	106	MTN4123-6033	150	MTN4521-6051	152	MTN483421	108
MTN403814	106	MTN4123-6034	150	MTN4521-6052	152	MTN483443	108
MTN403839	106	MTN4123-6035	150	MTN4522-6033	153	MTN486114	104
MTN403860	106	MTN4123-6036	150	MTN4522-6034	153	MTN486160	104
MTN4040-3215	105	MTN4123-6050	150	MTN4522-6035	153	MTN486214	104
MTN4040-3260	105	MTN4123-6051	150	MTN4522-6036	153	MTN486260	104
MTN4040-3646	110	MTN4123-6052	150	MTN4522-6050	153	MTN486314	104
MTN4040-3669	110	MTN412519	113	MTN4522-6051	153	MTN486360	104
MTN4040-3671	110	MTN412543	113	MTN4522-6052	153	MTN486414	104
MTN4040-3674	110	MTN413519	113	MTN4530-0000	125, 152	MTN486460	104
MTN4040-6503	135	MTN413543	113	MTN4540-6033	155	MTN486514	104
MTN4040-6520	135	MTN4215-6033	150	MTN4540-6034	155	MTN486560	104
MTN4040-6533	133	MTN4215-6034	150	MTN4540-6035	155	MTN488814	104
MTN4040-6534	133	MTN4215-6035	150	MTN4540-6036	155	MTN488860	104
MTN4040-6535	133	MTN4215-6036	150	MTN4540-6050	155	MTN512119	131

Κωδικός	Σελ.	Κωδικός	Σελ.	Κωδικός	Σελ.	Κωδικός	Σελ.
MTN5133-0000	115, 143	MTN6302-6052	158	NU055444	73	NU230018	77
MTN5134-0000	115, 142	MUR34007	175	NU121020	84, 85	NU230024	77
MTN5135-0000	115, 143	MUR34029	174	NU121030	85	NU230030	77
MTN5137-0000	115, 143	MUR34101	73	NU121054	85	NU230031	77
MTN5138-0000	115, 142	MUR34101	175	NU121820	84, 85	NU230044	77
MTN5139-0000	115, 142	MUR34108	73	NU121830	85	NU230054	77
MTN5140-0000	143	MUR34108	175	NU121854	85	NU230218	77
MTN5142-0000	115, 143, 166	MUR34109	73	NU122418	85	NU230418	77
MTN515119	104	MUR34109	175	NU122420	84	NU230618	77
MTN515219	104	MUR34151	73	NU122430	85	NU230818	77
MTN515319	104	MUR34151	175	NU122454	85	NU231018	77
MTN515419	104	MUR34526	174	NU123418	85	NU270311	75
MTN515519	104	MUR34555	175	NU123420	84	NU270312	75
MTN515819	104	MUR34556	175	NU123430	85	NU270313	75
MTN5250-0319	115	MUR35019	174	NU123454	85	NU270314	75
MTN5250-0414	115	MUR35020	174	NU124418	85	NU270315	75
MTN5250-0460	115	MUR35021	173	NU124420	84	NU270316	75
MTN5250-4019	115	MUR35022	173	NU124430	85	NU270317	75
MTN5250-4143	115	MUR35023	173	NU124454	85	NU270321	75
MTN5250-6033	142	MUR35024	173	NU171020	84, 85	NU270322	75
MTN5250-6034	142	MUR35025	174	NU171030	85	NU270324	75
MTN5250-6035	142	MUR35026	173	NU171054	85	NU270326	75
MTN5250-6036	142	MUR35027	174	NU171820	84, 85	NU270327	75
MTN5250-6050	142	MUR35028	173	NU171830	85	NU270328	75
MTN5250-6051	142	MUR35033	173	NU171854	85	NU270350M	76
MTN5250-6052	142	MUR35034	174	NU172418	85	NU270351M	76
MTN534819	168	MUR35042	174	NU172430	85	NU270352M	76
MTN534819	118	MUR35053	174	NU172454	85	NU270353M	76
MTN536114	168	MUR35061	174	NU173418	85	NU270355M	76
MTN536114	118	MUR35062	174	NU173420	84	NU270356M	76
MTN536160	118	MUR35106	174	NU173430	85	NU270357M	76
MTN536302	118	MUR35127	174	NU173454	85	NU270358M	76
MTN5397	168	MUR36024	173	NU174418	85	NU270359M	76
MTN539719	118	MUR36029	173	NU174430	85	NU270360M	76
MTN539743	118	MUR36034	173	NU174454	85	NU270362M	76
MTN567244	117	MUR36038	173	NU200218	74	NU270411	75
MTN570114	116	MUR36132	173	NU200230	74	NU270412	75
MTN570160	116	MUR36134	174	NU200244	74	NU270413	75
MTN577099	116	MUR37021	174	NU200254	74	NU270414	75
MTN5775-0000	119, 145	MUR37713	73	NU200418	74	NU270415	75
MTN5775-0003	119, 145	MUR37713	175	NU200430	74	NU270416	75
MTN5775-0319	119	MUR37911	73	NU200444	74	NU270417	75
MTN5775-0414	119	MUR37911	175	NU200454	74	NU270421	75
MTN5775-0460	119	MUR37912	73	NU200618	74	NU270422	75
MTN5775-6033	145	MUR37912	175	NU200630	74	NU270424	75
MTN5775-6034	145	MUR37914	73	NU200644	74	NU270426	75
MTN5775-6035	119, 145	MUR37914	175	NU200654	74	NU270427	75
MTN5775-6036	145	MUR39021	173	NU200818	74	NU270428	75
MTN5775-6050	145	MUR39022	174	NU200830	74	NU270450M	76
MTN5775-6051	145	MUR39023	174	NU200844	74	NU270451M	76
MTN5775-6052	145	MUR39024	174	NU200854	74	NU270452M	76
MTN5776-0000	119, 145	MUR39026	173	NU201018	74	NU270453M	76
MTN577619	116	MUR39027	174	NU201030	74	NU270455M	76
MTN585819	128	MUR39033	174	NU201044	74	NU270456M	76
MTN587014	128	MUR39034	173	NU201054	74	NU270457M	76
MTN587060	128	MUR39035	173	NU206718	58	NU270458M	76
MTN587093	128	MUR39101	73	NU206730	58	NU270459M	76
MTN587419	128	MUR39101	175	NU206744	58	NU270460M	76
MTN617119	132	MUR39106	174	NU206754	58	NU270462M	76
MTN617219	132	MUR39108	73	NU210118	74	NU270711	75
MTN617419	132	MUR39108	175	NU210130	74	NU270712	75
MTN617519	132	MUR39109	73	NU210144	74	NU270713	75
MTN6212-0319	132	MUR39109	175	NU210154	74	NU270714	75
MTN6212-0414	132	MUR39127	174	NU210218	74	NU270715	75
MTN6212-0460	132	MUR39129	174	NU210230	74	NU270716	75
MTN6214-0319	132	MUR39132	173	NU210244	74	NU270717	75
MTN6215-0310	132	MUR39134	174	NU210254	74	NU270721	75
MTN6215-5910	158	MUR39151	73	NU210318	74	NU270722	75
MTN6270-0011	158	MUR39151	175	NU210330	74	NU270724	75
MTN627514	132	MUR39721	173	NU210344	74	NU270726	75
MTN627560	132	MUR39723	174	NU210354	74	NU270727	75
MTN627614	132	MUR39911	73	NU210418	74	NU270728	75
MTN627660	132	MUR39911	175	NU210430	74	NU270750M	76
MTN627814	132	MUR39912	73	NU210444	74	NU270751M	76
MTN627860	132	MUR39912	175	NU210454	74	NU270752M	76
MTN627914	132	MUR39913	73	NU210718	74	NU270753M	76
MTN627960	132	MUR39913	175	NU210730	74	NU270755M	76
MTN6302-6033	158	MUR39914	73	NU210744	74	NU270756M	76
MTN6302-6034	158	MUR39914	175	NU210754	74	NU270757M	76
MTN6302-6035	158	N		NU230001	77	NU270758M	76
MTN6302-6036	158	NU055318	73	NU230013	77	NU270759M	76
MTN6302-6050	158	NU055344	73	NU230014	77	NU270760M	76
MTN6302-6051	158	NU055418	73	NU230016	77	NU270762M	76

Κωδικός	Σελ.	Κωδικός	Σελ.	Κωδικός	Σελ.	Κωδικός	Σελ.
NU280211	75	NU280827	75	NU310654C	53	NU322654	55
NU280212	75	NU280828	75	NU310654L	53	NU323218S	52
NU280213	75	NU280850M	76	NU310654N	53	NU323230S	52
NU280214	75	NU280851M	76	NU310718SC	54	NU323244S	52
NU280215	75	NU280852M	76	NU310730SC	54	NU323254S	52
NU280216	75	NU280853M	76	NU310744SC	54	NU323618	53
NU280217	75	NU280855M	76	NU310754SC	54	NU323630	53
NU280221	75	NU280856M	76	NU310818SC	54	NU323654	53
NU280222	75	NU280857M	76	NU310830SC	54	NU323718	54
NU280224	75	NU280858M	76	NU310844SC	54	NU323730	54
NU280226	75	NU280859M	76	NU310854SC	54	NU323754	54
NU280227	75	NU280860M	76	NU313618	53	NU324620	53, 80
NU280228	75	NU280862M	76	NU313630	53	NU324630	53
NU280250M	76	NU301618	60	NU313654	53	NU324654	53
NU280251M	76	NU301630	60	NU320118	52	NU328318	55
NU280252M	76	NU301644	60	NU320120	80	NU328330	55
NU280253M	76	NU301654	60	NU320130	52	NU328344	55
NU280255M	76	NU301718	58, 60	NU320144	52	NU328354	55
NU280256M	76	NU301730	58, 60	NU320154	52	NU340618	61
NU280257M	76	NU301744	58, 60	NU320318	52	NU340630	61
NU280258M	76	NU301754	58, 60	NU320318F	52	NU340654	61
NU280259M	76	NU301818	60	NU320318S	52	NU340718	61
NU280260M	76	NU301830	60	NU320320	80	NU340730	61
NU280262M	76	NU301854	60	NU320320VMC	55, 81	NU340754	61
NU280411	75	NU301918	60	NU320330	52	NU341018	61
NU280412	75	NU301930	60	NU320330S	52	NU341030	61
NU280413	75	NU301944	60	NU320330VMC	55	NU341044	61
NU280414	75	NU301954	60	NU320344	52	NU341054	61
NU280415	75	NU303718TA	58	NU320354	52	NU341118	61
NU280416	75	NU303730TA	58	NU320354S	52	NU341130	61
NU280417	75	NU303744TA	58	NU320354VMC	55	NU341144	61
NU280421	75	NU303754TA	58	NU320518	52	NU341154	61
NU280422	75	NU303761	58	NU320520	80	NU341418	61
NU280424	75	NU304518	59	NU320530	52	NU341430	61
NU280426	75	NU304530	59	NU320544	52	NU341444	61
NU280427	75	NU304544	59	NU320554	52	NU341454	61
NU280428	75	NU304554	59	NU320618	53	NU341518	61
NU280450M	76	NU305703	58	NU320618C	53	NU341530	61
NU280451M	76	NU305718	58	NU320618CN	53	NU341544	61
NU280452M	76	NU305718	58	NU320618L	53	NU341554	61
NU280453M	76	NU305720	82	NU320618LN	53	NU341618	61
NU280455M	76	NU305730	58	NU320618N	53	NU341630	61
NU280456M	76	NU305744	58	NU320620	80	NU341644	61
NU280457M	76	NU305754	58	NU320620N	80	NU341654	61
NU280458M	76	NU306603	58	NU320630	53	NU341718	61
NU280459M	76	NU306618	58	NU320630C	53	NU341730	61
NU280460M	76	NU306630	58	NU320630CN	53	NU341754	61
NU280462M	76	NU306654	58	NU320630L	53	NU341818	60
NU280611	75	NU306706AS	58	NU320630LN	53	NU341830	60
NU280612	75	NU306761AS	58	NU320630N	53	NU341844	60
NU280613	75	NU307603	58	NU320644	53	NU341854	60
NU280614	75	NU307618	58	NU320644CN	53	NU341918	61
NU280615	75	NU307630	58	NU320644N	53	NU341930	61
NU280616	75	NU310118	52	NU320654	53	NU341954	61
NU280617	75	NU310120	80	NU320654C	53	NU342018	61
NU280621	75	NU310130	52	NU320654CN	53	NU342030	61
NU280622	75	NU310144	52	NU320654L	53	NU342054	61
NU280624	75	NU310154	52	NU320654LN	53	NU342618	61
NU280626	75	NU310318	52	NU320654N	53	NU342630	61
NU280627	75	NU310318S	52	NU320718	54	NU342654	61
NU280628	75	NU310320	80	NU320730	54	NU342818	60
NU280650M	76	NU310330	52	NU320744	54	NU342830	60
NU280651M	76	NU310330S	52	NU320754	54	NU342844	60
NU280652M	76	NU310344	52	NU320818	54	NU342854	60
NU280653M	76	NU310354	52	NU320820	81	NU342918	63
NU280655M	76	NU310354S	52	NU320830	54	NU342930	63
NU280656M	76	NU310518	52	NU320844	54	NU342954	63
NU280657M	76	NU310520	80	NU320854	54	NU343018	63
NU280658M	76	NU310530	52	NU321118	52	NU343030	63
NU280659M	76	NU310544	52	NU321130	52	NU343044	63
NU280660M	76	NU310554	52	NU321144	52	NU343054	63
NU280662M	76	NU310618	53	NU321154	52	NU343118	63
NU280811	75	NU310618C	53	NU321318	52	NU343130	63
NU280812	75	NU310618L	53	NU321330	52	NU343154	63
NU280813	75	NU310618N	53	NU321344	52	NU343218	63
NU280814	75	NU310620	80	NU321354	52	NU343230	63
NU280815	75	NU310630	53	NU321418	55	NU343254	63
NU280816	75	NU310630C	53	NU321430	55	NU343318	63
NU280817	75	NU310630L	53	NU321454	55	NU343330	63
NU280821	75	NU310630N	53	NU322518	52	NU343354	63
NU280822	75	NU310644	53	NU322620	55, 81	NU344718	61
NU280824	75	NU310644N	53	NU322630	55	NU344730	61
NU280826	75	NU310654	53	NU322644	55	NU344754	61

Κωδικός	Σελ.	Κωδικός	Σελ.	Κωδικός	Σελ.	Κωδικός	Σελ.
NU344818	61	NU351430	56	NU545718	64	NU800644	72
NU344830	61	NU351454	56	NU545730	64	NU810318	72
NU344844	61	NU352518	57	NU545754	64	NU810418	72
NU344854	61	NU352530	57	NU553018	66	NU840218	72
NU344918	61	NU352554	57	NU553020	66, 81	NU840230	72
NU344930	61	NU353518	55, 57	NU553030	66	NU840254	72
NU344944	61	NU353530	55, 57	NU553054	66	NU840418	72
NU344954	61	NU353554	57	NU553118	66	NU840430	72
NU345018	64	NU354018	55	NU553120	66, 81	NU840454	72
NU345020	83	NU354030	55	NU553130	66	NU840618	72
NU345030	64	NU354054	55	NU553154	66	NU840630	72
NU345044	64	NU360118	65	NU577718	55	NU840654	72
NU345054	64	NU360130	65	NU577730	55	NU903718	59
NU345118	64	NU360154	65	NU577744	55	NU903718U	59
NU345130	64	NU360218	65	NU577754	55	NU903730	59
NU345144	64	NU360230	65	NU600280	78	NU903730U	59
NU345154	64	NU360244	65	NU600282	78	NU903744	59
NU345218	64	NU360254	65	NU600283	78	NU903744U	59
NU345230	64	NU360318	55	NU600284	78	NU903754	59
NU345254	64	NU360330	55	NU600285	78	NU903754U	59
NU345318	64	NU360344	55	NU600286	78	NU9091	58
NU345330	64	NU360354	55	NU600287	78	NU910020N	80
NU345354	64	NU360518	65	NU600289	78	NU920020N	80
NU345418	64	NU373118	54	NU600480	78	NU940618	62
NU345430	64	NU373130	54	NU600482	78	NU940620	83
NU345444	64	NU373154	54	NU600483	78	NU940630	62
NU345454	64	NU3772	57	NU600484	78	NU940654	62
NU345518	64	NU3773	57	NU600485	78	NU940718	62
NU345530	64	NU3774	57	NU600486	78	NU940720	83
NU345554	64	NU3775	57	NU600487	78	NU940730	62
NU345618	64	NU3776	57	NU600489	78	NU940754	62
NU345630	64	NU378518	55, 57	NU6004V80	78	NU941018	62
NU345654	64	NU378530	55, 57	NU6004V82	78	NU941020	83
NU346118	64	NU378544	57	NU6004V83	78	NU941030	62
NU346120	83	NU378554	55, 57	NU6004V84	78	NU941044	62
NU346130	64	NU378618	57	NU6004V85	78	NU941054	62
NU346154	64	NU378630	57	NU6004V86	78	NU941118	62
NU346218	64	NU378644	57	NU6004V87	78	NU941120	83
NU346220	83	NU378654	57	NU6004V89	78	NU941130	62
NU346230	64	NU386218	64	NU600680	78	NU941144	62
NU346244	64	NU386230	64	NU600682	78	NU941154	62
NU346254	64	NU386244	64	NU600683	78	NU942018	62
NU346818	64	NU386254	64	NU600684	78	NU942020	83
NU346830	64	NU400218	78	NU600685	78	NU942030	62
NU346844	64	NU400218	78	NU600686	78	NU942054	62
NU346854	64	NU400220	84	NU600687	78	NU942218	62
NU347818	61	NU400230	78	NU600689	78	NU942218	62
NU347918	61	NU400254	78	NU600880	78	NU942230	62
NU348218	61	NU400418	78	NU600882	78	NU942230	62
NU348318	61	NU400420	84	NU600883	78	NU942254	62
NU348418	61	NU400430	78	NU600884	78	NU942418	62
NU348518	61	NU400454	78	NU600885	78	NU942418	62
NU348618	65	NU400618	78	NU600886	78	NU942430	62
NU348630	65	NU400620	84	NU600887	78	NU942430	62
NU348644	65	NU400630	78	NU600889	78	NU942454	62
NU348654	65	NU400654	78	NU610380	78	NU943818	62
NU348718	65	NU400818	78	NU610382	78	NU943830	62
NU348730	65	NU400830	78	NU610383	78	NU943854	62
NU348744	65	NU400854	78	NU610384	78	NU943918	62
NU348754	65	NU411018	78	NU610385	78	NU943930	62
NU3488	65	NU411030	78	NU610386	78	NU943954	62
NU349118	63	NU411054	78	NU610387	78	NU944018	64
NU349130	63	NU411418	78	NU610389	78	NU944030	64
NU349144	63	NU411420	84	NU7002	71	NU944044	64
NU349154	63	NU411430	78	NU7002G	71	NU944054	64
NU349718	63	NU411454	78	NU7002P	71	NU944118	64
NU349730	63	NU411618	78	NU7002PG	71	NU944120	83
NU349744	63	NU411620	84	NU7004PC	71	NU944130	64
NU349754	63	NU411630	78	NU7006C	71	NU944154	64
NU349918	63	NU411654	78	NU7008C	71	NU946018	62
NU349930	63	NU411818	78	NU7103	71	NU946020	83
NU349944	63	NU411830	78	NU7103P	71	NU946030	62
NU349954	63	NU411854	78	NU7104	71	NU946044	62
NU350118	56	NU501318	60	NU7104P	71	NU946054	62
NU350130	56	NU501330	60	NU7107	71	NU946118	62
NU350144	56	NU501354	60	NU7204P	85	NU946120	83
NU350154	56	NU501418	60	NU7404	71	NU946130	62
NU350318	56	NU501430	60	NU7892	71	NU946144	62
NU350330	56	NU501454	60	NU800218	72	NU946154	62
NU350344	56	NU521718	55	NU800244	72	NU946218	62
NU350354	56	NU521730	55	NU800418	72	NU946220	83
NU351418	56	NU521744	55	NU800444	72	NU946230	62
NU351420	82	NU521754	55	NU800618	72	NU946254	62

Κωδικός	Σελ.	Κωδικός	Σελ.	Κωδικός	Σελ.	Κωδικός	Σελ.
NU946318	62	SDN0700168	27	SDN3401260	31	SDN5800531	33
NU946320	83	SDN0800168	27	SDN3401268	31	SDN5800541	33
NU946330	62	SDN0800170	27	SDN3401270	31	SDN5800560	33
NU946354	62	SDN1200123	28	SDN3401623	31	SDN5800568	33
NU946418	62	SDN1300123	28	SDN3401660	31	SDN5800570	33
NU946430	62	SDN1300160	28	SDN3401668	31	SDN5800723	34
NU946454	62	SDN1300168	28	SDN3401670	31	SDN5800731	34
NU947818	62	SDN1300170	28	SDN3401923	31	SDN5800741	34
NU947830	62	SDN1300323	28	SDN3401960	31	SDN5800760	34
NU947854	62	SDN1300360	28	SDN3401968	31	SDN5800768	34
NU947918	62	SDN1300368	28	SDN3401970	31	SDN5800770	34
NU947930	62	SDN1300370	28	SDN3501223	32	SDN5800923	34
NU947954	62	SDN1400123	26	SDN3501260	32	SDN5800931	34
NU9580	71	SDN1400160	26	SDN3501268	32	SDN5800941	34
NU9800	85	SDN1400168	26	SDN3501270	32	SDN5800960	34
NU9801	85	SDN1400170	26	SDN3501323	32	SDN5800968	34
NU9802	85	SDN1500123	26	SDN3501360	32	SDN5800970	34
NU9823AM	53	SDN1500160	26	SDN3501368	32	SDN5801123	33
NU9825A	53	SDN1500168	26	SDN3501370	32	SDN5801131	33
NU9825AZ	53	SDN1500170	26	SDN3501423	32	SDN5801141	33
NU986518	65	SDN1700423	27	SDN3501460	32	SDN5801160	33
NU986520	84	SDN1700460	27	SDN3501468	32	SDN5801168	33
NU986530	65	SDN1700468	27	SDN3501470	32	SDN5801170	33
NU986544	65	SDN1700470	27	SDN4101123	30	SDN5801323	33
NU986554	65	SDN1800123	27	SDN4101160	30	SDN5801331	33
NU986618	65	SDN1800160	27	SDN4101168	30	SDN5801341	33
NU986620	84	SDN1900123	28	SDN4101170	30	SDN5801360	33
NU986630	65	SDN1900160	28	SDN4201123	30	SDN5801368	33
NU986644	65	SDN1900168	28	SDN4201160	30	SDN5801523	34
NU986654	65	SDN1900170	28	SDN4201168	30	SDN5801541	34
§		SDN2201223	28	SDN4201170	30	SDN5801560	34
S520291	175	SDN2201260	28	SDN4700123	30	SDN5801568	34
S520292	175	SDN2201268	28	SDN4700160	30	SDN5801570	34
S520293	175	SDN2201270	28	SDN4700168	30	SDN5802023	34
SDN0100123	25	SDN2710223	29	SDN4700170	30	SDN5802031	34
SDN0100160	25	SDN2710260	29	SDN4800123	30	SDN5802041	34
SDN0100168	25	SDN2710268	29	SDN4800160	30	SDN5802060	34
SDN0100170	25	SDN2710270	29	SDN4800168	30	SDN5802068	34
SDN0300123	25	SDN3000123	29	SDN4800170	30	SDN5802070	34
SDN0300160	25	SDN3000160	29	SDN5000123	30	SDN5900123	32
SDN0300168	25	SDN3000168	29	SDN5000160	30	SDN6000123	28
SDN0300170	25	SDN3000170	29	SDN5000168	30	SDN6000160	28
SDN0300323	26	SDN3000341	29	SDN5000170	30	SDN6000168	28
SDN0300360	26	SDN3000423	29	SDN5200123	30	SDN6000170	28
SDN0300368	26	SDN3000460	29	SDN5200160	30	SDN6100123	32
SDN0300370	26	SDN3000468	29	SDN5200168	30	SDN6100160	32
SDN0400123	25	SDN3000470	29	SDN5200170	30	SDN6100168	32
SDN0400160	25	SDN3100123	29	SDN5400123	32	SDN6100170	32
SDN0400168	25	SDN3100160	29	SDN5400160	32	U	
SDN0400170	25, 27	SDN3100168	29	SDN5400168	32	U0.582	71, 187
SDN0400323	26	SDN3100170	29	SDN5400170	32	U280262M	76
SDN0400360	26	SDN3301323	31	SDN5800123	33	W	
SDN0400368	26	SDN3301360	31	SDN5800131	33	WDE001010	199
SDN0400370	26	SDN3301368	31	SDN5800141	33	WDE001012	200
SDN0500123	25	SDN3301370	31	SDN5800160	33	WDE001013	200
SDN0500160	25	SDN3301623	31	SDN5800168	33	WDE001015	200
SDN0500168	25	SDN3301660	31	SDN5800170	33	WDE001016	200
SDN0500170	25	SDN3301668	31	SDN5800323	33	WDE001020	199
SDN0600123	25	SDN3301670	31	SDN5800331	33	WDE001048	200
SDN0600160	25	SDN3301823	31	SDN5800341	33	WDE001050	199
SDN0600168	25	SDN3301860	31	SDN5800360	33	WDE001060	199
SDN0600170	25	SDN3301868	31	SDN5800368	33	WDE001061	199
SDN0700123	27	SDN3301870	31	SDN5800370	33	WDE001070	199
SDN0700160	27	SDN3401223	31	SDN5800523	33	WDE001080	200



Επιβραβεύοντας
την προτίμησή σας!



mySchneider Rewards

Τώρα κερδίζετε πιο εύκολα από ποτέ!
Το πρόγραμμα ανταμοιβής mySchneider Rewards έχει σχεδιαστεί για να ανταμείψει για κάθε αγορά προϊόντων Schneider Electric που πραγματοποιείτε. Τώρα με κάθε αγορά των προϊόντων μας, συλλέγετε πόντους που προστίθενται αυτόματα στον λογαριασμό σας στο mySchneider Rewards. Επιπλέον, μπορείτε να επωφεληθείτε από προσφορές και νέα που παρέχονται αποκλειστικά στα μέλη του προγράμματος.

Ενημερωθείτε για τα προϊόντα, τα εργαλεία και τις εφαρμογές, που προσφέρει η Schneider Electric, σχεδιασμένα να εμπλουτίσουν τις γνώσεις σας, να ενισχύσουν τις επιχειρηματικές σας δραστηριότητες και να προσφέρουν καινοτομία σε κάθε επίπεδο.

se.com/gr

Life Is On

Schneider
Electric

Life Is On

Schneider
Electric

Γραμμή Εξυπηρέτησης Πελατών:
800 11 62900 (χωρίς χρέωση από όλη την Ελλάδα) ή
210 6295268 (από κινητό τηλέφωνο)
E-mail: gr-ccc@schneider-electric.com

se.com/gr

